

BECA LICHT AG
IHR PARTNER FÜR LICHTLÖSUNGEN

LEUCHTENKATALOG



BECA LICHT AG
Quellenweg 8
CH-7062 Passugg

+41 81 252 16 33
becalicht@becalicht.ch
www.becalicht.ch

Version 3.3

Handelspartner

Wir kalkulieren für Sie die Beschaffungskosten und bieten ganzheitliche Lösungen an. Dabei sind wir nicht auf einen Hersteller fixiert, sondern können die guten Konditionen unterschiedlicher Anbieter an unsere Kunden weitergeben. Sie erhalten Gesamtpakete unterschiedlicher Hersteller und haben nur einen Ansprechpartner, die **BECA LICHT AG**

IHR PARTNER FÜR LICHTLÖSUNGEN



.....UND WEITERE

Inhaltsverzeichnis

 *Mit einem Klick auf das gewünschte Kapitel direkt zum entsprechenden Abschnitt gelangen*

Technische Leuchten & Systeme.....	3
Technische Leuchten höherer Schutzart	31
LED - Konverter & Lichtsteuerungen	42
Deckeneinbauleuchten rund	77
Deckeneinbauleuchten eckig	109
Wandeinbauleuchten	123
Decken- / Wandleuchten.....	130
Deckenleuchten.....	155
Wand- / Spiegelleuchten	169
Pendelleuchten	195
Stehleuchten	226
Stromschienen & Zubehör	233
Umgebungsleuchten	267
Notbeleuchtung & Überwachung.....	287
LED - Profile & Sonderlösungen	303

Bestellen bei becalicht@becalicht.ch oder +41 81 252 16 33

Technische Leuchten & Systeme

 *Mit einem Klick auf das gewünschte Kapitel direkt zum entsprechenden Abschnitt gelangen*

Balkenleuchte JENINS V3, IP20	4
Balkenleuchte FANAS, IP20	5
Balkenleuchte SPA, IP20	6
Aufbauleuchte BASIC, IP20	7
Aufbauleuchte CUCINA, IP20.....	8
Universal - Systemleuchte smartUNI, IP20	9
Universeller linearer LED - Einsatz smartLINE EASY BI, IP20	11
Lichtbandsystem ONEline LED	13

Bestellen bei becalicht@becalicht.ch oder +41 81 252 16 33



Technische Leuchten LED

Balkenleuchte **JENINS V3**, IP20

Gehäuse Kunststoff weiss

Leuchte ein / aus, und mit Notlicht - Akku 1h bestellbar

Farbtemperatur 3000K / 4000K / 5700K umschaltbar in Leuchte

2 Längen; 1200mm / 1500mm

Leistung	Einheit	Abmessung
40W	L x B x H	1200 x 65 x 66mm
50W	L x B x H	1500 x 65 x 66mm

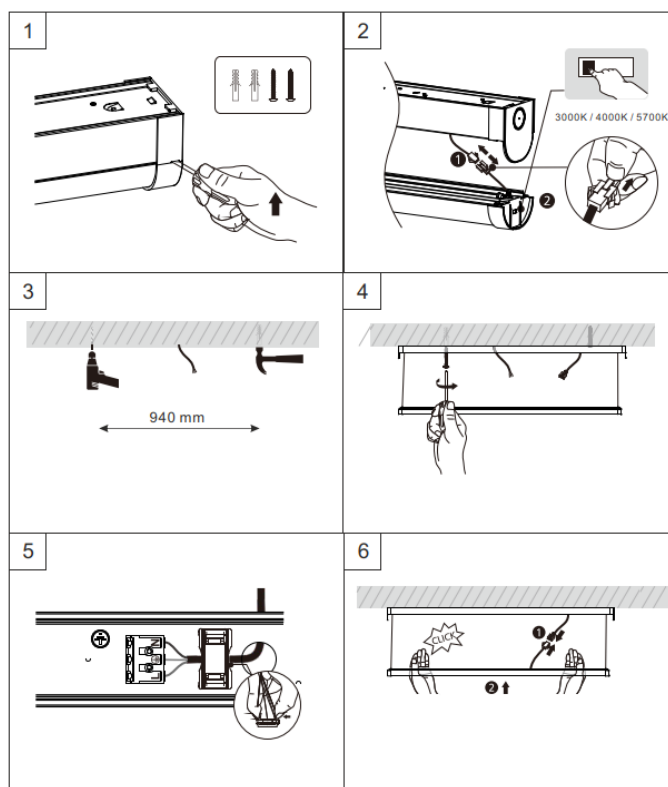
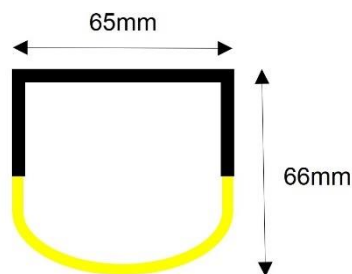

Artikel	Technische Angaben	Artikel Nr.	Preis
IP20 L=1200mm	40W, 5600-6000lm, 3000-5700K ein/aus	00.jeninsv3.12.28	63.-
IP20 L=1200mm	40W, 5600-6000lm, 3000-5700K ein/aus + NOT	00.jeninsv3.12n.28	199.-
IP20 L=1500mm	50W, 7000-7500lm, 3000-5700K ein/aus	00.jeninsv3.15.28	77.-
IP20 L=1500mm	50W, 7000-7500lm, 3000-5700K ein/aus + NOT	00.jeninsv3.15n.28	243.-
Seilabhängung (Pendel)	Je 2 Stk. Deckenbefestigung, Seil L=3000mm	170.seil.3m.20	14.40

Bestellen bei becalicht@becalicht.ch oder +41 81 252 16 33



Technische Leuchten LED

Balkenleuchte **FANAS**, IP20

Leuchten auch erhältlich mit DALI, Notlicht - Akku 3h oder mit Bewegungsmelder (PIR)

Alle Leuchten = Farbtemperatur 3000K / 4000K / 5000K umschaltbar

Alle Leuchten (ausser 10W + DALI) = Lichtleistung umschaltbar

4 Längen; 600mm / 900mm / 1200mm / 1500mm

Leistung	Einheit	Abmessung
10W	L x B x H	600 x 58 x 55mm (PIR = 655 x 58 x 55mm)
13W - 32W	L x B x H	900 x 58 x 55mm
13W - 32W	L x B x H	1200 x 58 x 55mm (PIR = 1255 x 58 x 55mm)
34W - 53W	L x B x H	1500 x 58 x 55mm (PIR = 1555 x 58 x 55mm)

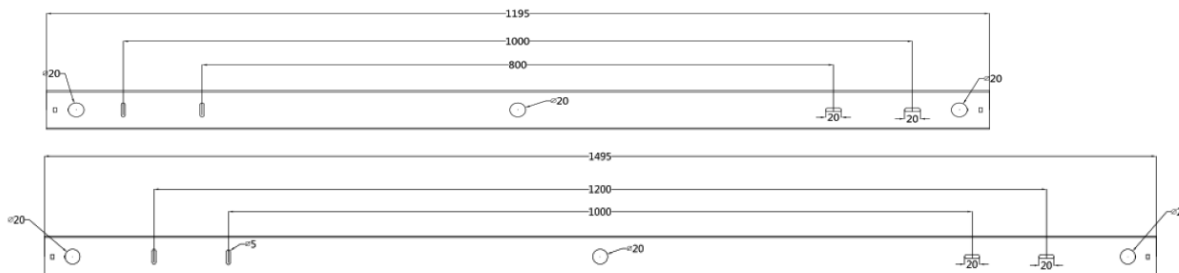
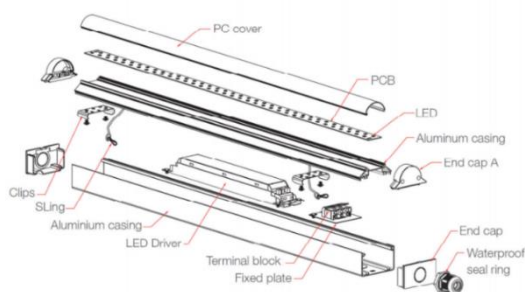

Artikel	Technische Angaben	Artikel Nr.	Preis
IP20 L=600mm ein/aus	10W, 1100lm-1300lm, 3000K-5000K	00.fanas60010.28	56.-
IP20 L=900mm ein/aus	13W-32W, 1875lm-4250lm, 3000K-5000K	00.fanas90030.28	63.-
IP20 L=1200mm ein/aus	13W-32W, 1875lm-4250lm, 3000K-5000K	00.fanas120030.28	63.-
IP20 L=1500mm ein/aus	34W-53W, 4750lm-7125lm, 3000K-5000K	00.fanas150050.28	78.-
IP20 L=600mm PIR	10W, 1200lm, 3000K-5000K	00.fanas600s10.28	83.-
IP20 L=1200mm PIR	13W-32W, 1875lm-4250lm, 3000K-5000K	00.fanas1200s30.28	102.-
IP20 L=1500mm PIR	34W-53W, 4750lm-7125lm, 3000K-5000K	00.fanas1500s50.28	109.-
IP20 L=1200mm DALI	30W, 3700lm, 3000K-5000K	00.fanas1200d30.28	116.-
IP20 L=1500mm DALI	56W, 6700lm, 3000K-5000K	00.fanas1500d50.28	145.-
IP20 L=1200mm NOT	13W-32W, 1875lm-4250lm, 3000K-5000K	00.fanas1200n30.28	167.-
IP20 L=1500mm NOT	34W-53W, 4750lm-7125lm, 3000K-5000K	00.fanas1500n50.28	181.-
Seilabhängung (Pendel)	Je 2 Stk. Deckenbefestigung, Seil L=3000mm	170.seil.3m.20	14.40

Bestellen bei becalicht@becalicht.ch oder +41 81 252 16 33



Technische Leuchten LED

Balkenleuchte **SPA**, IP20

Gehäuse Stahlblech / Kunststoff schwarz

Leuchte ein / aus, und mit Notlicht - Akku 3h bestellbar

Leistung / Lumen einstellbar in Leuchte

Farbtemperatur 3000K / 4000K / 5000K umschaltbar in Leuchte

2 Längen; 1200mm / 1500mm

Leistung	Einheit	Abmessung
20-40W	L x B x H	1195 x 56 x 68mm
27-50W	L x B x H	1450 x 56 x 68mm

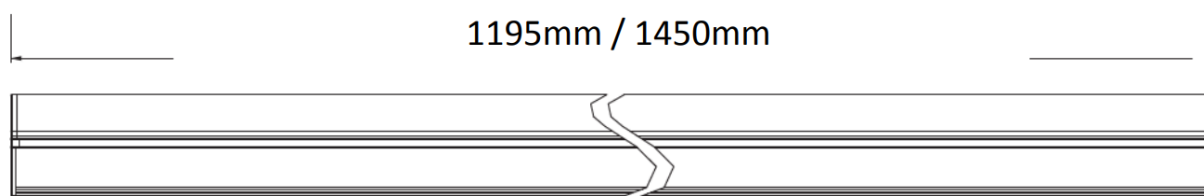
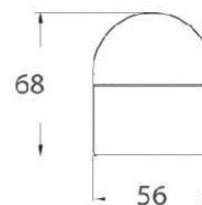

Artikel	Technische Angaben	Artikel Nr.	Preis
IP20 L=1200mm	20-35W, 2800m-4800lm, 3000K-5000K ein/aus	17.spa.b.12.28	94.-
IP20 L=1200mm	20-35W, 2800m-4800lm, 3000K-5000K ein/aus NOT	17.spa.n.b.12.28	202.-
IP20 L=1500mm	27-50W, 3780m-7000lm, 3000K-5000K ein/aus	17.spa.b.15.28	110.-
IP20 L=1500mm	27-50W, 3780m-7000lm, 3000K-5000K ein/aus NOT	17.spa.n.b.15.28	220.-
Seilabhängung (Pendel)	Je 2 Stk. Deckenbefestigung, Seil L=3000mm	170.seil.3m.20	14.40

Bestellen bei becalicht@becalicht.ch oder +41 81 252 16 33



Technische Leuchten LED

Aufbauleuchte **BASIC**, IP20

Gehäuse aus Aluminium, weiss lackiert

Abdeckung PMMA mikroprismatisch

Leistung umschaltbar mittels DIP-Switch

3 Lichtfarben umschaltbar mittels DIP-Switch; 3000K / 4000K / 5000K

2 Längen wählbar; 1200mm / 1500mm

CRI 80, UGR <19

Abmessungen:
L 1200 / 1500 x B 120 x H 63.5mm



Artikel	Technische Angaben	Artikel Nr.	Preis
BASIC 1200mm on/off	12-31W, 1300-3400lm, 3000/4000/5000K, IP20	00.basic1200.28	183.-
BASIC 1500mm on/off	23-40W, 2500-4400lm, 3000/4000/5000K, IP20	00.basic1500.28	205.-
BASIC 1200mm Dali	12-31W, 1300-3400lm, 3000/4000/5000K, IP20	00.basic1200.d.28	241.-
BASIC 1500mm Dali	23-40W, 2500-4400lm, 3000/4000/5000K, IP20	00.basic1500.d.28	258.-
Seilabhängung (Pendel)	Je 2 Stk. Deckenbefestigung, Seil L=3000mm	170.seil.3m.20	14.40

Bestellen bei becalicht@becalicht.ch oder +41 81 252 16 33



Technische Leuchten LED

Aufbauleuchte **CUCINA**, IP20

Schlichter LED - Ersatz für bestehende FL - Küchenbeleuchtungen

Wattage und Lichtfarbe umschaltbar mittels DIP-Switch

Einspeisung stirnseitig oder von oben

Einfache Montage

Schaltbar ein / aus, CRI 80, IP20

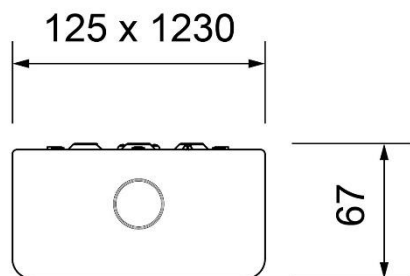

Leistungsstufen (umschaltbar mittels DIP-Switch):

19W	2100lm bei 3000K / 2200lm bei 4000K
27W	2900lm bei 3000K / 3000lm bei 4000K
31W	3300lm bei 3000K / 3400lm bei 4000K
40W	4200lm bei 3000K / 4400lm bei 4000K

Artikel	Technische Angaben	Artikel Nr.	Preis
CUCINA 1230x125x67mm	19-40W, 2100-4400lm, 3000-4000K	160.cucina.32	149.-

Bestellen bei becalicht@becalicht.ch oder +41 81 252 16 33



Technische Leuchten LED

DIE Sanierungsleuchte!

Universal - Systemleuchte **smartUNI**, IP20
Universelle LED-Systemleuchte kompatibel zu über 80% aller handelsüblichen T8- und T5-Tragschienen. Damit ist diese Lösung ein optimaler Ersatz für die Sanierung von bestehenden T8 Lösungen mit 36W oder 58W. Die neue Universal - Systemleuchte kann mittels Klammer einfach auf die bestehenden Lichtbandsysteme montiert werden.



- Abdeckung breitstrahlender homogener PMMA - Diffusor
- Komponenten qualitativ führender Hersteller aus Europa
- Farbtemperatur: 4000K
- Systemeffizienz >140lm/W
- Variante mit DALI
- Optional Diffusoren mit 60° oder 90° LVK für hohe Räume



2 Längen wählbar; 1200mm / 1500mm
Ein / aus oder dimmbar Dali / Push

Abstrahlung Diffus

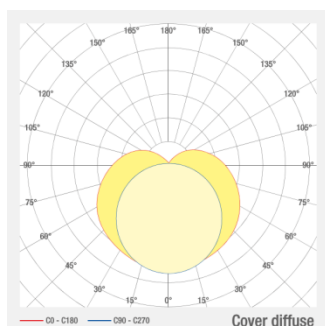

Massbild

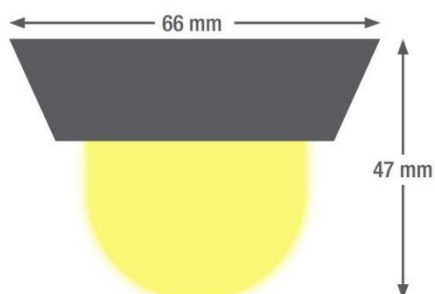

Bestellen bei becalicht@becalicht.ch oder +41 81 252 16 33



Technische Leuchten LED

Universal - Systemleuchte **smartUNI**

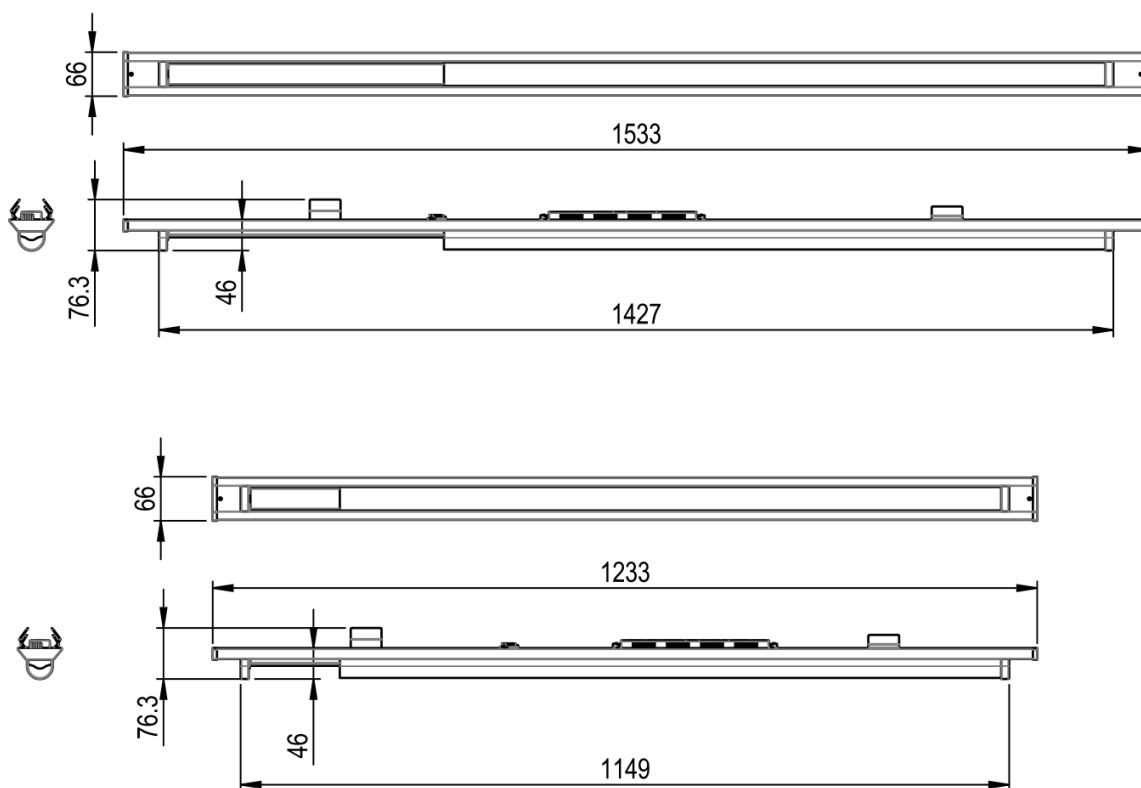

Artikel	Technische Angaben	Artikel Nr.	Preis
smartUNI EM L=1200mm	25W, 3500lm, 4000K, ein/aus	170.1005153.20	182.84
smartUNI EM L=1200mm	25W, 4780lm, 4000K, Dali	170.1005154.20	205.36
smartUNI EM L=1500mm	32W, 4400lm, 4000K, ein/aus	170.1005156.20	208.78
smartUNI EM L=1500mm	32W, 5980lm, 4000K, Dali	170.1005155.20	235.26
smartUNI EM-Z L=1200mm	25W, 3500lm, 4000K, ein/aus	170.1005191.20	182.84
smartUNI EM-Z L=1200mm	25W, 4780lm, 4000K, Dali	170.1005194.20	205.36
smartUNI EM-Z L=1500mm	32W, 4400lm, 4000K, ein/aus	170.1005192.20	208.78
smartUNI EM-Z L=1500mm	32W, 5980lm, 4000K, Dali	170.1005193.20	235.26
smartUNI EM-ZLN L=1200mm	25W, 3500lm, 4000K, ein/aus	170.1005740.20	182.84
smartUNI EM-ZLN L=1200mm	25W, 4780lm, 4000K, Dali	170.1005741.20	205.36
smartUNI EM-ZLN L=1500mm	32W, 4400lm, 4000K, ein/aus	170.1005738.20	208.78
smartUNI EM-ZLN L=1500mm	32W, 5980lm, 4000K, Dali	170.1005739.20	235.26

Bestellen bei becalicht@becalicht.ch oder +41 81 252 16 33



Technische Leuchten LED

Universeller linearer LED - Einsatz **smartLINE EASY BI**, IP20

Passend für verschiedene Leuchten mit T8 Leuchtmitteln

Optimaler Ersatz für die Sanierung von bestehenden T8 Lösungen mit 36W oder 58W

Montage sehr einfach; magnetisch oder mittels zwei Befestigungsschrauben

Netzteil auf separatem Montageblech, damit es entweder im Leuchten Gehäuse drin oder hinter der Leuchte montiert werden kann



- Gehäuse Stahlblech weiss lackiert
- Komponenten qualitativ führender Hersteller aus Europa
- Farbtemperatur: 3000K / 4000K (6500K auf Anfrage)
- Systemeffizienz >140lm/W
- Variante mit DALI
- Variante mit Notlicht Akku 1h



4 Längen wählbar; 600mm / 900mm / 1200mm / 1500mm

Ein / aus oder dimmbar Dali / Push

Abstrahlung Diffus

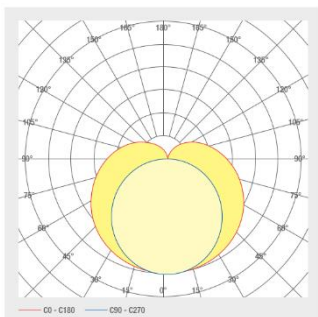

Massbild

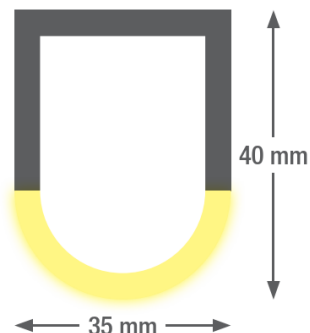

Bestellen bei becalicht@becalicht.ch oder +41 81 252 16 33



Technische Leuchten LED

Universeller linearer LED - Einsatz **smartLINE EASY BI**

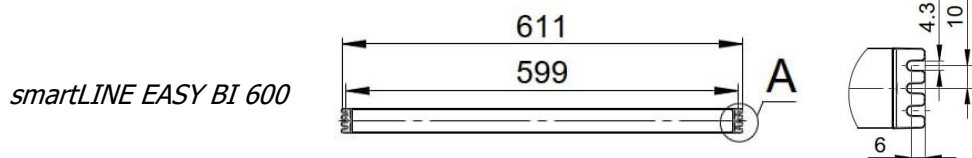
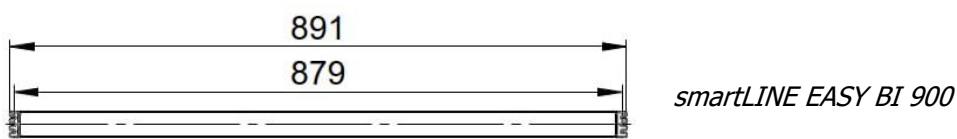
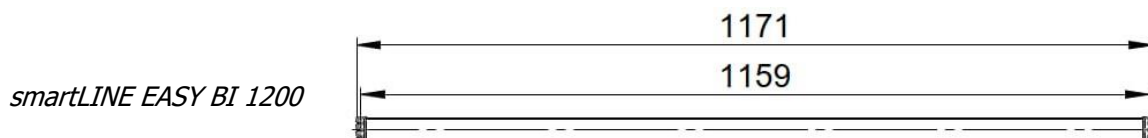
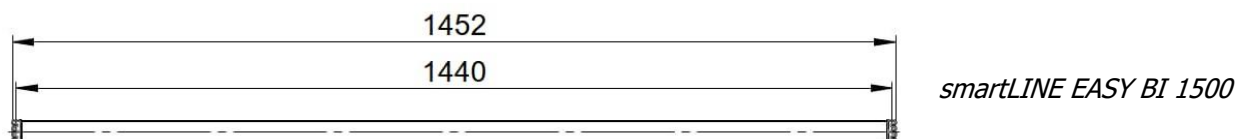

Artikel	Technische Angaben	Artikel Nr. 3K	Artikel Nr. 4K	Preis
smartLINE EASY BI 600mm	13W, 1650-1750lm, e/a	170.1006526.20	170.1006527.20	134.22
smartLINE EASY BI 600mm	13W, 1650-1750lm, Dali	170.1006526d.20	170.1006527d.20	191.52
smartLINE EASY BI 600mm	13W, 1650-1750lm, Not	170.1006526n.20	170.1006527n.20	377.72
smartLINE EASY BI 900mm	19W, 2450-2548lm, e/a	170.1006529.20	170.1006528.20	155.70
smartLINE EASY BI 900mm	19W, 2450-2548lm, Dali	170.1006529d.20	170.1006528d.20	187.-
smartLINE EASY BI 900mm	19W, 2450-2548lm, Not	170.1006529n.20	170.1006528n.20	399.20
smartLINE EASY BI 1200mm	25W, 3300-3500lm, e/a	170.1006397.20	170.1006406.20	152.26
smartLINE EASY BI 1200mm	25W, 3300-3500lm, Dali	170.1006397d.20	170.1006406d.20	182.24
smartLINE EASY BI 1200mm	25W, 3300-3500lm, Not	170.1006397n.20	170.1006406n.20	396.02
smartLINE EASY BI 1500mm	32W, 4100-4400lm, e/a	170.1006414.20	170.1006413.20	172.16
smartLINE EASY BI 1500mm	32W, 4100-4400lm, Dali	170.1006414d.20	170.1006413d.20	201.60
smartLINE EASY BI 1500mm	32W, 4100-4400lm, Not	170.1006414n.20	170.1006413n.20	451.46

Weitere Längen / Sonderlösungen auf Anfrage!

Bestellen bei becalicht@becalicht.ch oder +41 81 252 16 33



Lichtbandsystem **ONEline** LED



Das Lichtband eignet sich hervorragend für den Einsatz in Industrie, Retail, Büros und Bildungseinrichtungen mit hohen Anforderungen und erfüllt dabei die gesetzlichen Normen mit Bravour.



Farbtemperatur

- 3000K
- 4000K
- 6500K (auf Anfrage)

Leuchteffizienz

- bis zu 176lm/W

Farbwiedergabe

- RA >85

LED-Lebensdauer









- >60'000h

Eignung



- Betrieb AC / DC nach EN 50172

Variante

- Erhältlich auch als Sicherheitsleuchte nach EN 60598-2-22

		
Produziert in der Schweiz	Werkzeugloses Schnellmontage-System	Plug & Play
		
DIP-Switch-Lösung	5-, 7-, 9- und 11-polige Durchgangsverdrahtung	Auch als Einzelleuchte erhältlich
		
Aluminium-eloxierte Version erhältlich	Universalleuchenträger (ULT)	1:1-Ersatz für konventionelle Leuchtstofflampen

Stromeinstellung ON/OFF Leuchten

ON		250mA Standard
ON		350mA High Output
ON		300mA High Efficiency

DALI Leuchten können nicht eingestellt werden und sind fix 350mA

Bestellen bei becalicht@becalicht.ch oder +41 81 252 16 33



Lichtbandsystem **ONEline** LED

Ihr komplettes Lichtbandsystem, gemacht für die unterschiedlichsten Anwendungsbereiche und Anforderungen. Die vielen Möglichkeiten unterstützen Sie bei der Umsetzung.

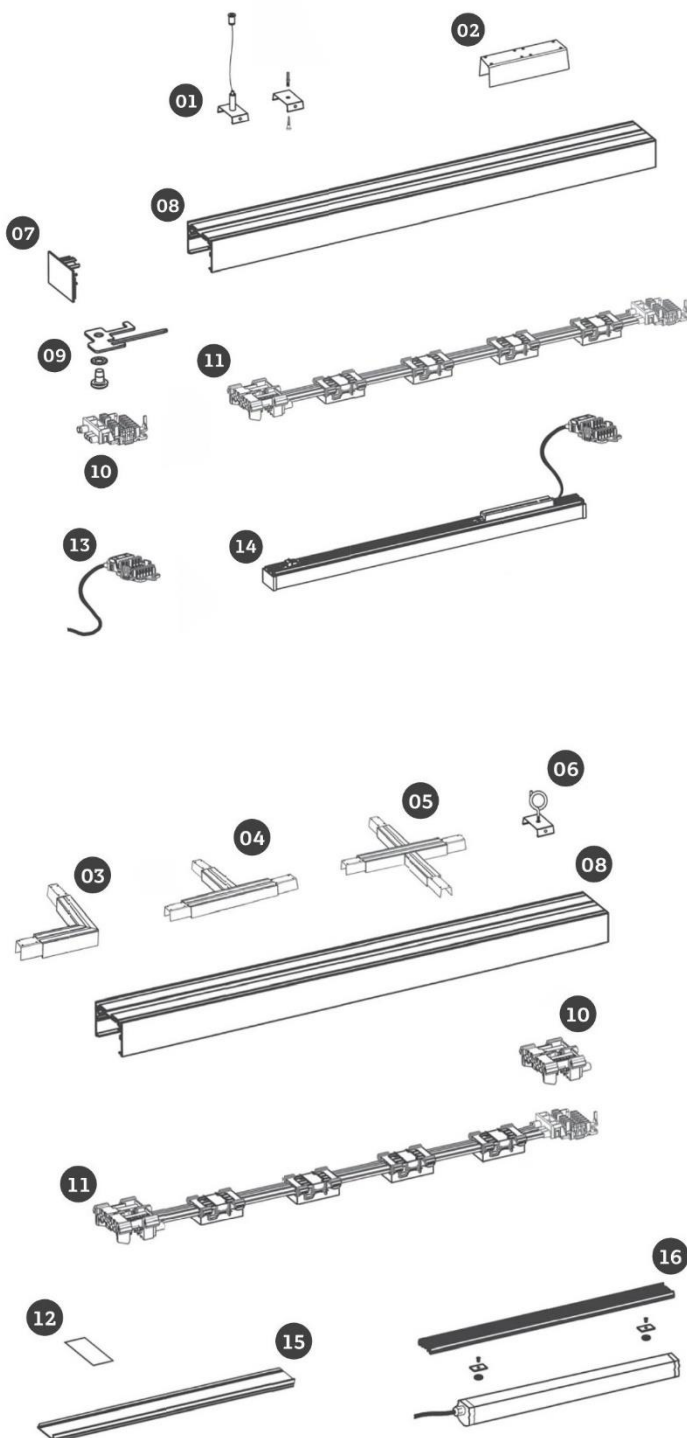

- 01 Seilpendel/Deckenmontageclip
- 02 Verbinder, gerade
- 03 L-Verbinder
- 04 T-Verbinder
- 05 X-Verbinder
- 06 Montageclip mit Haken

- 07 Enddeckel
- 08 Tragschiene
- 09 Erdungsset
- 10 Einspeiseset
- 11 Durchgangsverdrahtung
- 12 Halterplatte

- 13 Leuchtenstecker
- 14 ONEline-Leuchte
- 15 Abdeckung
- 16 Universalleuchtenträger

Bestellen bei becalicht@becalicht.ch oder +41 81 252 16 33



Lichtbandsystem **ONEline** LED

Mit ONEline stehen Ihnen viele verschiedene Optiken zur Verfügung, um in Ihrem Projekt die gewünschte Lichtwirkung realisieren zu können

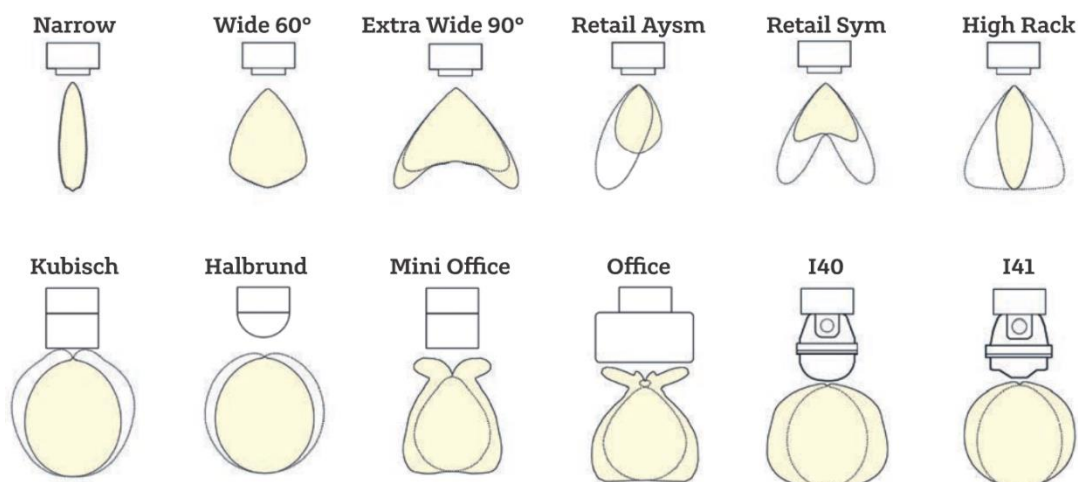

Kubisch & Halbrund

Für konventionelle Industriehallen, Allzweckräume, Korridore, Einstellhallen etc.

Retail SYM / ASYM

Für die Ausleuchtung von Regalen in Verkaufs- und Lagerräumen geeignet

ONE Office & Mini Office

Speziell für Büros, Schulhäuser etc.

Standard 60° / Extra Wide 90°

Für konventionelle Industriehallen, Produktionsstätten, Werkstätten, Verkaufsflächen etc.

High Rack / Narrow

Für die Ausleuchtung von Industriehallen, in Verkaufs- / Lagerbereichen, hohen Hallen etc.

Feuchtraumleuchte i40 / i41

Speziell für Räume mit hoher Schutzanforderung

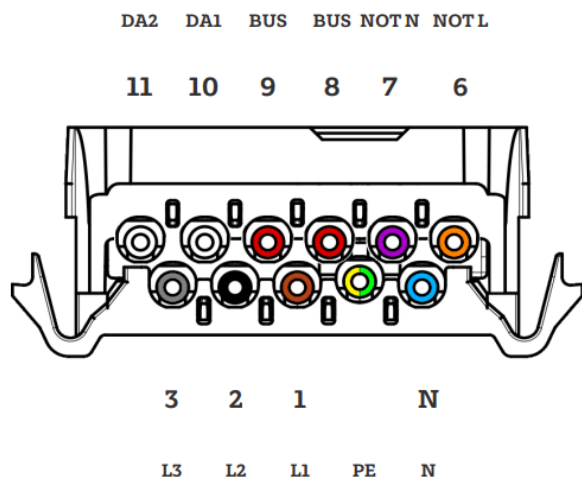

Die Durchgangsverdrahtung ist in verschiedenen Varianten erhältlich. Diese sind ab Lager lieferbar. Je nach Situation kann frei zwischen 5- bis 11- poliger Durchgangsverdrahtung gewählt werden.

Bei jeder Variante besteht die Möglichkeit, bis zu drei Leuchtengruppen separat anzusteuern. Die Phase kann einfach und flexibel am Leuchtenstecker definiert werden.

Die Leuchten lassen sich frei positionieren und sind nicht abhängig vom Leuchtenstecker bzw. Axialverbinder der Durchgangsverdrahtung.

5- polig ON / OFF
7- polig + DALI

9- polig + NOT
11- polig + BUS

Bestellen bei becalicht@becalicht.ch oder +41 81 252 16 33



Lichtbandsystem **ONE**line LED

Zubehör

ONEline Tragschienensystem leer

$L \times B \times H = 4568 \times 65 \times 44\text{mm}$



Artikel	Funktion	Artikel Nr.	Preis
Aluminium weiss RAL 9003	ohne Verdrahtung	00.one.ts.l.w.40	114.-
Aluminium eloxiert	ohne Verdrahtung	00.one.ts.l.a.40	114.-
Aluminium schwarz RAL 9005	ohne Verdrahtung	00.one.ts.l.b.40	120.-

ONEline Tragschienensystem verdrahtet

$L \times B \times H = 4568 \times 65 \times 44\text{mm}$

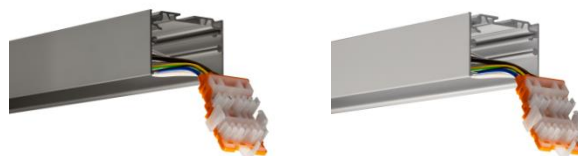

Artikel	Funktion	Artikel Nr.	Preis
Aluminium weiss RAL 9003	5x1.5mm ² 5-P; ein/aus	00.one.ts.v5.w.40	137.-
Aluminium eloxiert	5x1.5mm ² 5-P; ein/aus	00.one.ts.v5.a.40	137.-
Aluminium schwarz RAL 9005	5x1.5mm ² 5-P; ein/aus	00.one.ts.v5.b.40	143.-
Aluminium weiss RAL 9003	7x1.5mm ² 7-P; + Dali	00.one.ts.v7.w.40	151.-
Aluminium eloxiert	7x1.5mm ² 7-P; + Dali	00.one.ts.v7.a.40	151.-
Aluminium schwarz RAL 9005	7x1.5mm ² 7-P; + Dali	00.one.ts.v7.b.40	157.-
Aluminium weiss RAL 9003	5x2.5mm ² /4x1.5mm ² 9-P; + Dali/Not	00.one.ts.v9.2w.40	184.-
Aluminium eloxiert	5x2.5mm ² /4x1.5mm ² 9-P; + Dali/Not	00.one.ts.v9.2a.40	184.-
Aluminium schwarz RAL 9005	5x2.5mm ² /4x1.5mm ² 9-P; + Dali/Not	00.one.ts.v9.2b.40	190.-
Aluminium weiss RAL 9003	9x1.5mm ² 9-P; + Dali/Not	00.one.ts.v9.w.40	176.-
Aluminium eloxiert	9x1.5mm ² 9-P; + Dali/Not	00.one.ts.v9.a.40	176.-
Aluminium schwarz RAL 9005	9x1.5mm ² 9-P; + Dali/Not	00.one.ts.v9.b.40	182.-
Aluminium weiss RAL 9003	11x1.5mm ² 11-P; + Dali/Not/Bus	00.one.ts.v11.w.40	202.-
Aluminium eloxiert	11x1.5mm ² 11-P; + Dali/Not/Bus	00.one.ts.v11.a.40	202.-
Aluminium schwarz RAL 9005	11x1.5mm ² 11-P; + Dali/Not/Bus	00.one.ts.v11.b.40	208.-

ONEline Abdeckung leer

$L = 4568\text{mm}$



Artikel	Funktion	Artikel Nr.	Preis
Aluminium weiss RAL 9003	-	00.one.ad.w.40	101.-
ABS Kunststoff weiss RAL 9003	-	00.one.ad.wk.40	24.-
ABS Kunststoff schwarz RAL 9021	-	00.one.ad.bk.40	45.-
Aluminium eloxiert	-	00.one.ad.a.40	98.-

Bestellen bei becalicht@becalicht.ch oder +41 81 252 16 33



Lichtbandsystem **ONE**line LED

Zubehör

ONEline Profilverbinder & Endteil

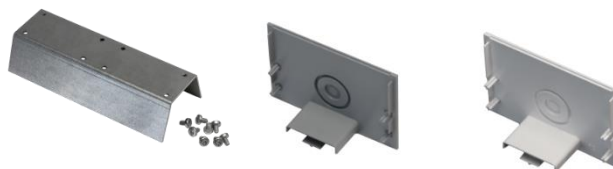

Artikel	Funktion	Artikel Nr.	Preis
Verbinder gerade	Innenverbinder	00.one.pv.g.40	14.-
L-Verbinder 90° weiss RAL 9003	L=2x150mm	00.one.pv.l.w.40	85.-
L-Verbinder 90° schwarz RAL 9005	L=2x150mm	00.one.pv.l.b.40	86.-
T-Verbinder weiss RAL 9003	L=3x150mm	00.one.pv.t.w.40	104.-
X-Verbinder weiss RAL 9003	L=4x150mm	00.one.pv.x.w.40	134.-
L-Verbinder 90° Aluminium eloxiert	L=2x150mm	00.one.pv.l.a.40	83.-
T-Verbinder Aluminium eloxiert	L=3x150mm	00.one.pv.t.a.40	99.-
X-Verbinder Aluminium eloxiert	L=4x150mm	00.one.pv.x.a.40	130.-
Endteil weiss RAL 9016	-	00.one.et.w.40	3.-
Endteil silbergrau RAL 7001	-	00.one.et.s.40	3.-
Endteil schwarz RAL 9005	-	00.one.et.b.40	4.-

X-Verbinder in Farbe schwarz erhältlich, auf Anfrage!

ONEline Durchgangsverdrahtung



Artikel	Funktion	Artikel Nr.	Preis
DGV L=4600mm	5x1.5mm ² halogenfrei	00.one.dgv.5.40	82.-
DGV L=4600mm	7x1.5mm ² halogenfrei	00.one.dgv.7.40	108.-
DGV L=4600mm	9x1.5mm ² halogenfrei	00.one.dgv.9.40	154.-
DGV L=4600mm	11x1.5mm ² halogenfrei	00.one.dgv.11.40	182.-
Halterplatte zu Durchgangsverdrahtung	-	00.one.dgv.hp.40	2.-

Bestellen bei becalicht@becalicht.ch oder +41 81 252 16 33



Lichtbandsystem **ONE**line LED

Zubehör

ONEline Erdungs – Set & Halteplatte



Artikel	Funktion	Artikel Nr.	Preis
Erdungs-SET inkl. Schraube	-	00.one.es.40	9.-
Halteplatte Durchgangsverdrahtung	-	00.one.hp.40	2.-

ONEline Einspeisung DV



Artikel	Funktion	Artikel Nr.	Preis
Einspeise-SET inkl. Abdeckung	11-P, 1.5–2.5mm ²	00.one.esp.40	11.-

ONEline Leuchtenstecker



Artikel	Funktion	Artikel Nr.	Preis
Leuchtenstecker inkl. Kabelschwanz	3-P ein/aus	00.one.ls.3.40	24.-
Leuchtenstecker inkl. Kabelschwanz	5-P + Dali	00.one.ls.5d.40	31.-
Leuchtenstecker inkl. Kabelschwanz	5-P + Not	00.one.ls.5n.40	30.-
Leuchtenstecker inkl. Kabelschwanz	7-P + Dali/Not	00.one.ls.7.40	33.-

Bestellen bei becalicht@becalicht.ch oder +41 81 252 16 33



Lichtbandsystem **ONEline** LED

Zubehör

ONEline Aufhängung

*Empfohlen: Alle 1.5m bis 2m eine Aufhängung,
je nach Bestückung der Schiene*



Artikel	Funktion	Artikel Nr.	Preis
Deckenmontage-Clip	Für Deckenmontage	00.one.mc.40	2.-
Stahlseilaufhängungs-SET inkl. Montageclip	Pendel L=1500mm	00.one.sp.1.40	16.-
Stahlseilaufhängungs-SET inkl. Montageclip	Pendel L=3000mm	00.one.sp.3.40	19.-
Stahlseilaufhängungs-SET inkl. Montageclip	Pendel L=8000mm	00.one.sp.8.40	48.-
Montage-Clip mit Haken	für Kettenaufhängung	00.one.sp.haken.40	10.-
Kette (Laufmeterpreis)	-	00.one.sp.kette.40	10.-

ONEline Universalleuchenträger

Leuchenträger wird auf benötigtes Mass abgelängt!



Artikel	Funktion	Artikel Nr.	Preis
L=1200mm: ULT 1.2 inkl. 2 Bef.Kit roh	für externe Leuchten	00.one.ult.12r.40	43.-
L=1500mm: ULT 1.5 inkl. 2 Bef.Kit roh	für externe Leuchten	00.one.ult.15r.40	47.-



Bestellen bei becalicht@becalicht.ch oder +41 81 252 16 33



Lichtbandsystem **ONEline** LED

Kubisch & Halbrund

ONEline 1.2 rund

Leuchten ein / aus mit DIP-Switch-Funktion

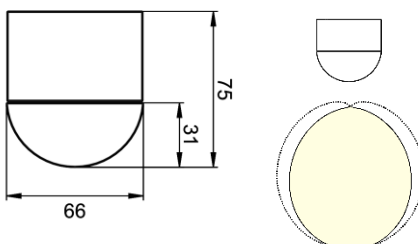
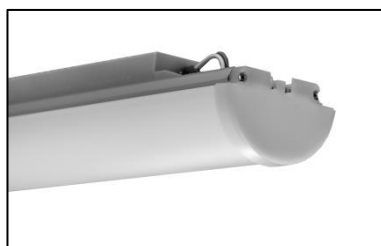

Stromeinstellung ON/OFF Leuchten

ON	<input type="checkbox"/> 1	<input type="checkbox"/> 2	<input type="checkbox"/> 3	<input type="checkbox"/> 4	250mA Standard
ON	<input type="checkbox"/> 1	<input type="checkbox"/> 2	<input type="checkbox"/> 3	<input type="checkbox"/> 4	350mA High Output
ON	<input type="checkbox"/> 1	<input type="checkbox"/> 2	<input type="checkbox"/> 3	<input type="checkbox"/> 4	300mA High Efficiency

DALI Leuchten können nicht eingestellt werden und sind fix 350mA

FETT = wählbar

3 = 3000K

4 = 4000K

Artikel	Funktion	Artikel Nr.	Preis
L=1142mm, 25W, 3570lm/3749lm, 3000K/4000K	ein/aus	00.one.25r.s 3 40	180.-
L=1142mm, 35W, 4725lm/4970lm, 3000K/4000K	Dali	00.one.35r.d 4 .40	232.-
L=1142mm, 25W, 3570lm/3749lm, 3000K/4000K	ein/aus + Not 1h	00.one.25r.s 3 n.40	480.-
L=1142mm, 35W, 4725lm/4970lm, 3000K/4000K	Dali + Not 1h	00.one.35r.d 4 n.40	518.-

ONEline 1.5 rund

Leuchten ein / aus mit DIP-Switch-Funktion

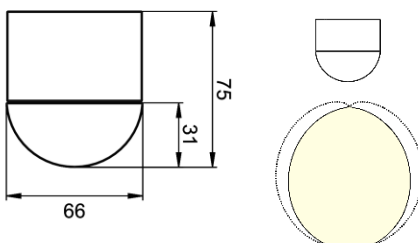
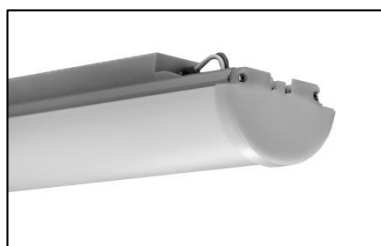

Stromeinstellung ON/OFF Leuchten

ON	<input type="checkbox"/> 1	<input type="checkbox"/> 2	<input type="checkbox"/> 3	<input type="checkbox"/> 4	250mA Standard
ON	<input type="checkbox"/> 1	<input type="checkbox"/> 2	<input type="checkbox"/> 3	<input type="checkbox"/> 4	350mA High Output
ON	<input type="checkbox"/> 1	<input type="checkbox"/> 2	<input type="checkbox"/> 3	<input type="checkbox"/> 4	300mA High Efficiency

DALI Leuchten können nicht eingestellt werden und sind fix 350mA

FETT = wählbar

3 = 3000K

4 = 4000K

Artikel	Funktion	Artikel Nr.	Preis
L=1422mm, 32W, 4463lm/4686lm, 3000K/4000K	ein/aus	00.one.32r.s 3 40	205.-
L=1422mm, 44W, 5940lm/6213lm, 3000K/4000K	Dali	00.one.44r.d 4 .40	263.-
L=1422mm, 32W, 4463lm/4686lm, 3000K/4000K	ein/aus + Not 1h	00.one.32r.s 3 n.40	537.-
L=1422mm, 44W, 5940lm/6213lm, 3000K/4000K	Dali + Not 1h	00.one.44r.d 4 n.40	574.-

Bestellen bei becalicht@becalicht.ch oder +41 81 252 16 33



Lichtbandsystem **ONEline** LED

Kubisch & Halbrund

ONEline 1.2 kubisch

Leuchten ein / aus mit DIP-Switch-Funktion

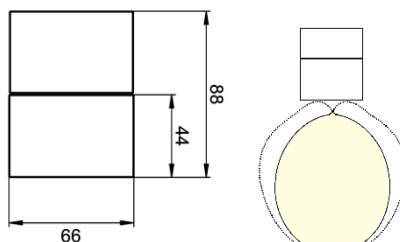

Stromeinstellung ON/OFF Leuchten



DALI Leuchten können nicht eingestellt werden und sind fix 350mA

FETT = wählbar

3 = 3000K

4 = 4000K

Artikel	Funktion	Artikel Nr.	Preis
L=1142mm, 25W, 3545lm/3723lm, 3000K/4000K	ein/aus	00.one.25k.s 3 .40	212.-
L=1142mm, 35W, 4690lm/4935lm, 3000K/4000K	Dali	00.one.35k.d 4 .40	249.-
L=1142mm, 25W, 3545lm/3723lm, 3000K/4000K	ein/aus + Not 1h	00.one.25k.s 3 n.40	512.-
L=1142mm, 35W, 4690lm/4935lm, 3000K/4000K	Dali + Not 1h	00.one.35k.d 4 n.40	549.-

ONEline 1.5 kubisch

Leuchten ein / aus mit DIP-Switch-Funktion

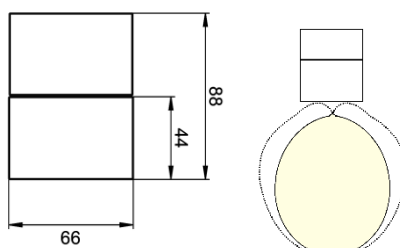

Stromeinstellung ON/OFF Leuchten



DALI Leuchten können nicht eingestellt werden und sind fix 350mA

FETT = wählbar

3 = 3000K

4 = 4000K

Artikel	Funktion	Artikel Nr.	Preis
L=1422mm, 32W, 4448lm/4672lm, 3000K/4000K	ein/aus	00.one.32k.s 3 .40	249.-
L=1422mm, 44W, 5896lm/6204lm, 3000K/4000K	Dali	00.one.44k.d 4 .40	287.-
L=1422mm, 32W, 4448lm/4672lm, 3000K/4000K	ein/aus + Not 1h	00.one.32k.s 3 n.40	549.-
L=1422mm, 44W, 5896lm/6204lm, 3000K/4000K	Dali + Not 1h	00.one.44k.d 4 n.40	587.-

Bestellen bei becalicht@becalicht.ch oder +41 81 252 16 33



Lichtbandsystem **ONEline LED**

ONE Office & Mini Office UGR <19

ONEline 1.2 OfficeMini

Leuchten ein / aus mit DIP-Switch-Funktion

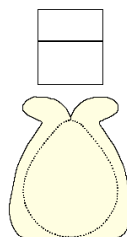
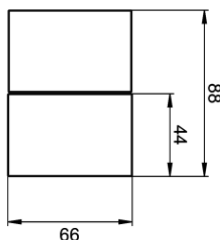
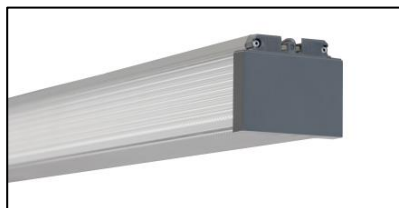

Stromeinstellung ON/OFF Leuchten



DALI Leuchten können nicht eingestellt werden und sind fix 350mA

FETT = wählbar

3 = 3000K

4 = 4000K

Artikel	Funktion	Artikel Nr.	Preis
L=1142mm, 25W, 3105lm/3365lm, 3000K/4000K	ein/aus	00.one.25o.s 3 .40	319.-
L=1142mm, 35W, 4165lm/4515lm, 3000K/4000K	Dali	00.one.35o.d 4 .40	357.-
L=1142mm, 25W, 3105lm/3365lm, 3000K/4000K	ein/aus + Not 1h	00.one.25o.s 3 n.40	638.-
L=1142mm, 35W, 4165lm/4515lm, 3000K/4000K	Dali + Not 1h	00.one.35o.d 4 n.40	688.-

ONEline 1.5 OfficeMini

Leuchten ein / aus mit DIP-Switch-Funktion

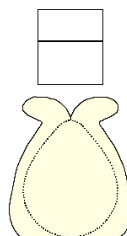
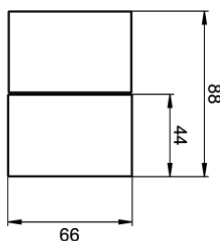
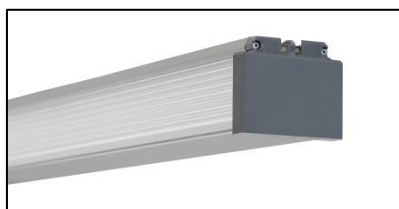

Stromeinstellung ON/OFF Leuchten



DALI Leuchten können nicht eingestellt werden und sind fix 350mA

FETT = wählbar

3 = 3000K

4 = 4000K

Artikel	Funktion	Artikel Nr.	Preis
L=1422mm, 32W, 3936lm/4256lm, 3000K/4000K	ein/aus	00.one.32o.s 3 .40	357.-
L=1422mm, 44W, 5236lm/5676lm, 3000K/4000K	Dali	00.one.44o.d 4 .40	413.-
L=1422mm, 32W, 3936lm/4256lm, 3000K/4000K	ein/aus + Not 1h	00.one.32o.s 3 n.40	688.-
L=1422mm, 44W, 5236lm/5676lm, 3000K/4000K	Dali + Not 1h	00.one.44o.d 4 n.40	738.-

Bestellen bei becalicht@becalicht.ch oder +41 81 252 16 33



Lichtbandsystem **ONEline** LED

ONE Office & Mini Office UGR <19

ONE Office 1.2 V3

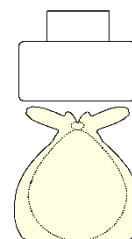
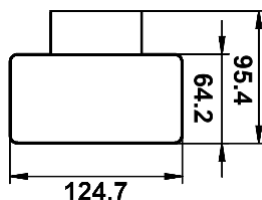
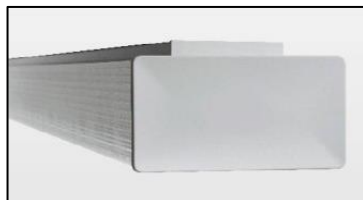

FETT = wählbar

3 = 3000K

4 = 4000K

Artikel	Funktion	Artikel Nr.	Preis
L=1142mm, 40W, 4961lm/5040lm, 3000K/4000K	Dali	00.one.41oo.d 3 .40	542.-
L=1142mm, 40W, 4961lm/5040lm, 3000K/4000K	Dali + Not 1h	00.one.41oon.d 4 .40	842.-
L=1142mm, 40W, 5242lm, 2700-6500K Tunable White	Dali / TW	00.one.41oo.tw.40	667.-

ONE Office 1.5 V3

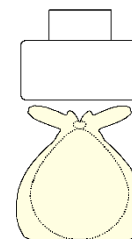
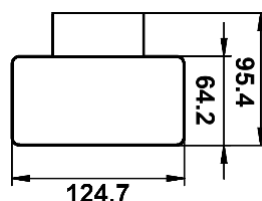
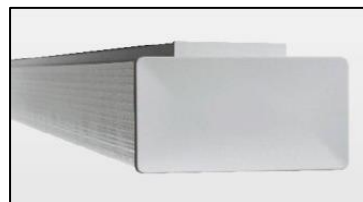

FETT = wählbar

3 = 3000K

4 = 4000K

Artikel	Funktion	Artikel Nr.	Preis
L=1422mm, 50W, 5656lm/6300lm, 3000K/4000K	Dali	00.one.51oo.d 3 .40	548.-
L=1422mm, 50W, 5656lm/6300lm, 3000K/4000K	Dali + Not 1h	00.one.51oon.d 4 .40	900.-
L=1422mm, 50W, 6482lm, 2700-6500K Tunable White	Dali / TW	00.one.51oo.tw.40	725.-

Bestellen bei becalicht@becalicht.ch oder +41 81 252 16 33



Lichtbandsystem **ONEline LED**

Standard 60° / Extra Wide 90°

ONEline 1.5 / 2.3, 60°

Leuchten ein / aus mit DIP-Switch-Funktion

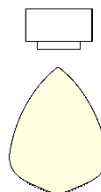
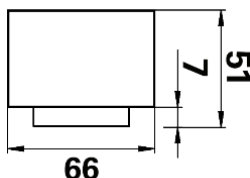

Stromeinstellung ON/OFF Leuchten

ON	1	2	3	4	250mA Standard
ON	1	2	3	4	350mA High Output
ON	1	2	3	4	300mA High Efficiency

DALI Leuchten können nicht eingestellt werden und sind fix 350mA

Artikel	Funktion	Artikel Nr.	Preis
1.5, L=1422mm, 46W, 7740lm, 4000K	ein/aus	00.one.sa15.s.40	340.-
1.5, L=1422mm, 66W, 10333lm, 4000K	Dali	00.one.sa15.d.40	378.-
2.3, L=2284mm, 74W, 12384lm, 4000K	ein/aus	00.one.sa23.s.40	440.-
2.3, L=2284mm, 107W, 16533lm, 4000K	Dali	00.one.sa23.d.40	478.-

ONEline 1.5 / 2.3, 90°

Leuchten ein / aus mit DIP-Switch-Funktion

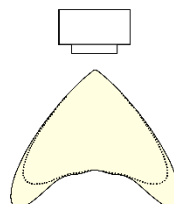
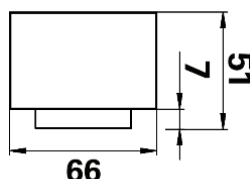

Stromeinstellung ON/OFF Leuchten

ON	1	2	3	4	250mA Standard
ON	1	2	3	4	350mA High Output
ON	1	2	3	4	300mA High Efficiency

DALI Leuchten können nicht eingestellt werden und sind fix 350mA

Artikel	Funktion	Artikel Nr.	Preis
1.5, L=1422mm, 46W, 7740lm, 4000K	ein/aus	00.one.ew15.s.40	340.-
1.5, L=1422mm, 66W, 10333lm, 4000K	Dali	00.one.ew15.d.40	378.-
2.3, L=2284mm, 74W, 12384lm, 4000K	ein/aus	00.one.ew23.s.40	440.-
2.3, L=2284mm, 107W, 16533lm, 4000K	Dali	00.one.ew23.d.40	478.-

Bestellen bei becalicht@becalicht.ch oder +41 81 252 16 33



Lichtbandsystem **ONEline** LED

Symmetrisch / Asymmetrisch

ONEline 1.5 / 2.3, Sym

Leuchten ein / aus mit DIP-Switch-Funktion

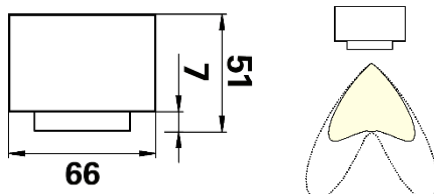

Stromeinstellung ON/OFF Leuchten

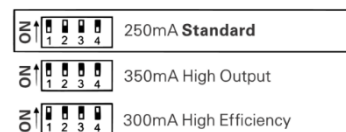

DALI Leuchten können nicht eingestellt werden und sind fix 350mA

Artikel	Funktion	Artikel Nr.	Preis
1.5, L=1422mm, 46W, 7740lm, 4000K	ein/aus	00.one.sm15.s.40	340.-
1.5, L=1422mm, 66W, 10333lm, 4000K	Dali	00.one.sm15.d.40	378.-
2.3, L=2284mm, 74W, 12384lm, 4000K	ein/aus	00.one.sm23.s.40	440.-
2.3, L=2284mm, 107W, 16533lm, 4000K	Dali	00.one.sm23.d.40	478.-

ONEline 1.5 / 2.3, Asym

Leuchten ein / aus mit DIP-Switch-Funktion

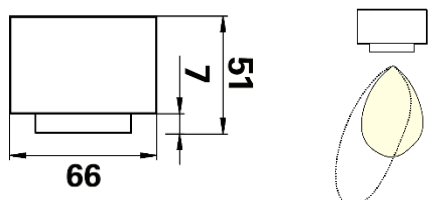

Stromeinstellung ON/OFF Leuchten



DALI Leuchten können nicht eingestellt werden und sind fix 350mA

Artikel	Funktion	Artikel Nr.	Preis
1.5, L=1422mm, 46W, 7740lm, 4000K	ein/aus	00.one.am15.s.40	340.-
1.5, L=1422mm, 66W, 10333lm, 4000K	Dali	00.one.am15.d.40	378.-
2.3, L=2284mm, 74W, 12384lm, 4000K	ein/aus	00.one.am23.s.40	440.-
2.3, L=2284mm, 107W, 16533lm, 4000K	Dali	00.one.am23.d.40	478.-

Bestellen bei becalicht@becalicht.ch oder +41 81 252 16 33



Lichtbandsystem **ONEline LED**

High Rack / Narrow

ONEline 1.5 / 2.3, HR

Leuchten ein / aus mit DIP-Switch-Funktion

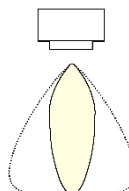
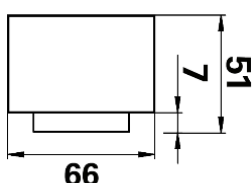

Stromeinstellung ON/OFF Leuchten

ON	0 0 0 0	250mA Standard
ON	1 2 3 4	350mA High Output
ON	1 2 3 4	300mA High Efficiency

DALI Leuchten können nicht eingestellt werden und sind fix 350mA

Artikel	Funktion	Artikel Nr.	Preis
1.5, L=1422mm, 46W, 7740lm, 4000K	ein/aus	00.one.hr15.s.40	340.-
1.5, L=1422mm, 66W, 10333lm, 4000K	Dali	00.one.hr15.d.40	378.-
2.3, L=2284mm, 74W, 12384lm, 4000K	ein/aus	00.one.hr23.s.40	440.-
2.3, L=2284mm, 107W, 16533lm, 4000K	Dali	00.one.hr23.d.40	478.-

ONEline 1.5 / 2.3, NA

Leuchten ein / aus mit DIP-Switch-Funktion

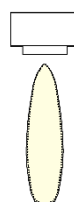
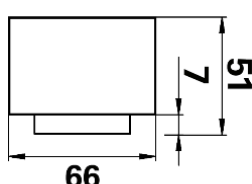

Stromeinstellung ON/OFF Leuchten

ON	0 0 0 0	250mA Standard
ON	1 2 3 4	350mA High Output
ON	1 2 3 4	300mA High Efficiency

DALI Leuchten können nicht eingestellt werden und sind fix 350mA

Artikel	Funktion	Artikel Nr.	Preis
1.5, L=1422mm, 46W, 7740lm, 4000K	ein/aus	00.one.na15.s.40	340.-
1.5, L=1422mm, 66W, 10333lm, 4000K	Dali	00.one.na15.d.40	378.-
2.3, L=2284mm, 74W, 12384lm, 4000K	ein/aus	00.one.na23.s.40	440.-
2.3, L=2284mm, 107W, 16533lm, 4000K	Dali	00.one.na23.d.40	478.-

Bestellen bei becalicht@becalicht.ch oder +41 81 252 16 33



Lichtbandsystem **ONEline LED**

Feuchtraum i40 / i41

ONEline 1.2 / 1.5, i40

Abdeckung Polycarbonat

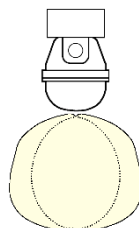

Stromeinstellung ON/OFF Leuchten

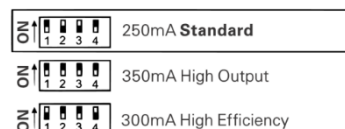

DALI Leuchten können nicht eingestellt werden und sind fix 350mA

Artikel	Funktion	Artikel Nr.	Preis
1.2, L=1277mm, 30W, 4552lm, 4000K	ein/aus	00.one.i40.12.s.40	147.-
1.5, L=1573mm, 38W, 5691lm, 4000K	ein/aus	00.one.i40.15.s.40	172.-
Befestigungs-SET ONEline		00.one.i40.bfs.40	16.-

ONEline 1.2 / 1.5, i41

Abdeckung PMMA

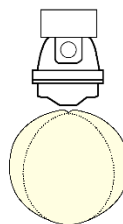

Stromeinstellung ON/OFF Leuchten



DALI Leuchten können nicht eingestellt werden und sind fix 350mA

Artikel	Funktion	Artikel Nr.	Preis
1.2, L=1277mm, 27W, 4512lm, 4000K	ein/aus	00.one.i41.12.s.40	173.-
1.5, L=1573mm, 34W, 5640lm, 4000K	ein/aus	00.one.i41.15.s.40	196.-
Befestigungs-SET ONEline		00.one.i40.bfs.40	16.-

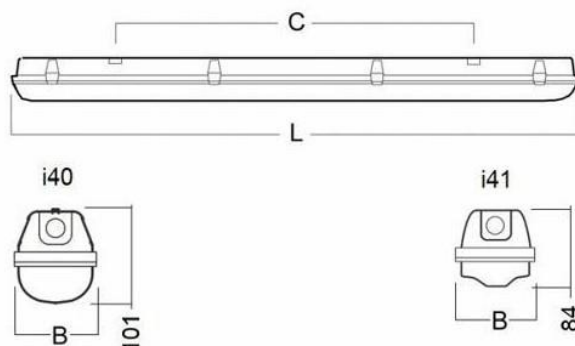

Item	B	L	C
i41-1200	101	1277	800
i41-1500	101	1573	1100

Bestellen bei becalicht@becalicht.ch oder +41 81 252 16 33



Lichtbandsystem **ONE**line LED

Spot

ONEline S90 Spot

Systemstrahler, 40° Abstrahlung

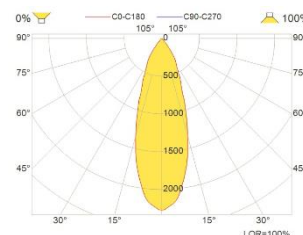
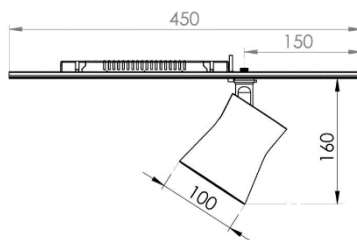

Artikel	Funktion	Artikel Nr.	Preis
L=450mm, 32W, 3490lm, 4000K, Farbe weiss	Dali	00.one.s90.4k.w.40	435.-
L=450mm, 32W, 3490lm, 4000K, Farbe grau	Dali	00.one.s90.4k.s.40	435.-

Spot in Farbe schwarz erhältlich, auf Anfrage!

Fluchtweg / Antipanik / Piktogramm

ONEline 1.2 / 1.5, i41

Einzel-Akku 1h oder Zentralbatterie

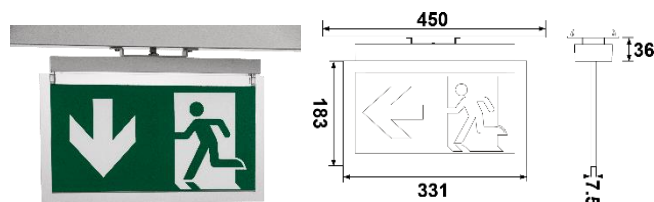
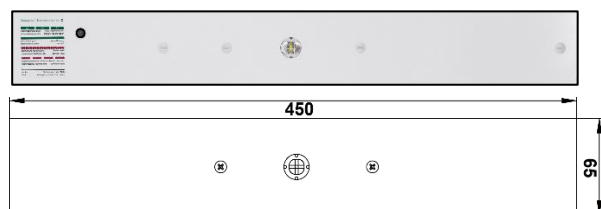

Artikel	Funktion	Artikel Nr.	Preis
L=450mm, Fluchtweg Spot 1h weiss	Einzel-Akku	00.one.flu.1h.w.40	660.-
L=450mm, Antipanik Spot 1h weiss	Einzel-Akku	00.one.apk.1h.w.40	660.-
L=450mm, Fluchtweg Spot weiss	Zentralbatterie	00.one.flu.zb.w.40	660.-
L=450mm, Antipanik Spot weiss	Zentralbatterie	00.one.apk.zb.w.40	660.-
L=450mm, Fluchtweg Spot 1h Aluminium eloxiert	Einzel-Akku	00.one.flu.1h.a.40	660.-
L=450mm, Antipanik Spot 1h Aluminium eloxiert	Einzel-Akku	00.one.apk.1h.a.40	660.-
L=450mm, Fluchtweg Spot Aluminium eloxiert	Zentralbatterie	00.one.flu.zb.a.40	660.-
L=450mm, Antipanik Spot Aluminium eloxiert	Zentralbatterie	00.one.apk.zb.a.40	660.-
L=450mm, EXIT-Leuchte 1h weiss	Einzel-Akku	00.one.pik.1h.w.40	674.-
L=450mm, EXIT-Leuchte 1h Aluminium eloxiert	Einzel-Akku	00.one.pik.1h.a.40	674.-

Bestellen bei becalicht@becalicht.ch oder +41 81 252 16 33



Lichtbandsystem **ONEline** LED

FLF

ONEline FLF Steckdose

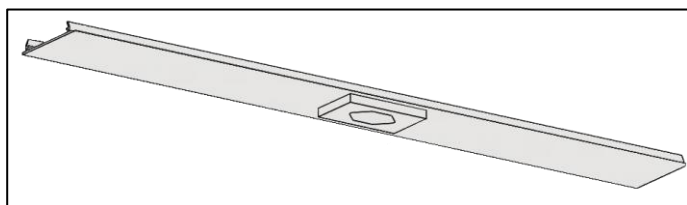

Artikel	Funktion	Artikel Nr.	Preis
L=500mm, FLF T13 Steckdose weiss	max. 15A	00.one.flf.w.40	207.-
L=500mm, FLF T13 Steckdose Aluminium eloxiert	max. 15A	00.one.flf.a.40	207.-

Bewegungs- / Präsenzmelder

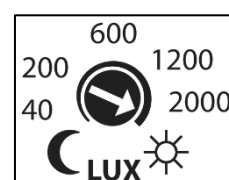
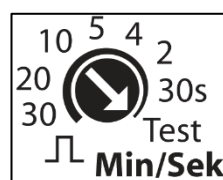
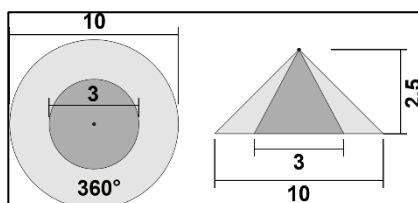

ONEline Bewegungsmelder on / off

Artikel	Funktion	Artikel Nr.	Preis
L=450mm weiss, Schaltleistung max. 10A	Montagehöhe max. 10m	00.one.bm.w.40	409.-
Fernbedienung zur Programmierung	-	00.one.fb.40	113.-

ONEline Präsenzmelder Dali

Artikel	Funktion	Artikel Nr.	Preis
L=450mm weiss, Präsenzmelder, Schaltleistung max. 50 EVG	Montagehöhe max. 10m	00.one.pir.w.40	520.-
L=450mm weiss, Slave Melder, Schaltleistung max. 50 EVG	Montagehöhe max. 10m	00.one.pirsl.w.40	425.-
Fernbedienung zur Programmierung	-	00.one.fb.40	113.-

Bestellen bei becalicht@becalicht.ch oder +41 81 252 16 33



Lichtbandsystem **ONEline** LED



Alle ONEline - Systemleuchten sind auch als Einzelleuchten erhältlich



Bestellen bei becalicht@becalicht.ch oder +41 81 252 16 33

Technische Leuchten höherer Schutzart

 *Mit einem Klick auf das gewünschte Kapitel direkt zum entsprechenden Abschnitt gelangen*

Wannenleuchte LINDA, IP65	32
Wannenleuchte PURE, IP66 / IK08	33
Aufbauleuchte PETRA, IP64 / IP65.....	34
Scheinwerfer FLOOD, IP65	35
Scheinwerfer MASTRO, IP66.....	36
Hallenleuchte PICCARD PURE, IP65 / IK08	37
Hallenleuchte CRAFT II, IP66	38
Rohrleuchte 3F TANK ATEX, IP69K / IK10	39
Feuchtraumleuchte XTREME EX, IP66	41

Bestellen bei becalicht@becalicht.ch oder +41 81 252 16 33



Technische Leuchten höherer Schutzart LED

Wannenleuchte **LINDA**, IP65

Leuchten auch erhältlich mit Notlicht - Akku 1h oder dimmbar Dali

Diverse Versionen erhältlich, z.B. transparentes Gehäuse (TP), geeignet für Kühlzellen, ect.

3 Längen wählbar; 660mm / 1270mm / 1570mm

12W, 1-fl.	LxBxH = 660x100x100mm
24W, 1-fl.	LxBxH = 1270x100x100mm
30W, 1-fl.	LxBxH = 1570x100x100mm
2x12W, 2-fl.	LxBxH = 660x160x100mm
2x24W, 2-fl.	LxBxH = 1270x160x100mm
2x30W, 2-fl.	LxBxH = 1570x160x100mm

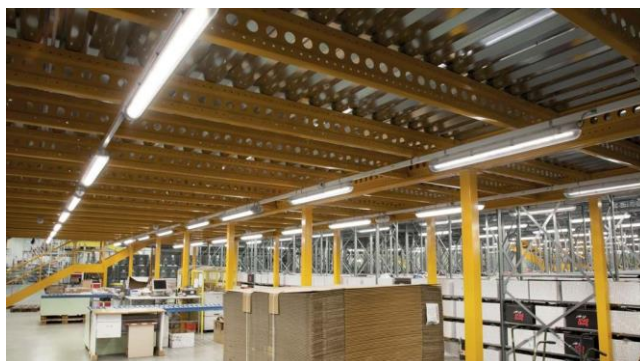

FETT = wählbar

3 = 3000K

4 = 4000K

Artikel	Technische Angaben	Artikel Nr.	Preis
IP65 1-fl. L=660mm	12W, 1918lm, 4000K	123.linda.12.45	140.-
IP65 2-fl. L=660mm	2x12W, 3732lm, 4000K	123.linda.2-12.45	166.-
IP65 1-fl. L=1270mm	24W, 3718lm/3914lm, 3000K/4000K	123.linda.24.3.45	171.-
IP65 1-fl. L=1270mm	24W, 3914lm, 4000K, dimmbar Dali	123.linda.24d.45	214.-
IP65 1-fl. L=1270mm	24W, 3718lm/3914lm, 3000K/4000K, mit Not 1h	123.linda.24n.4.45	450.-
IP65 2-fl. L=1270mm	2x24W, 7236lm/7617lm, 3000K/4000K	123.linda.48.3.45	213.-
IP65 1-fl. L=1570mm	30W, 4654lm/4899lm, 3000K/4000K	123.linda.30.4.45	186.-
IP65 1-fl. L=1570mm	30W, 4899lm, 4000K, dimmbar Dali	123.linda.30d.45	228.-
IP65 1-fl. L=1570mm	30W, 4654lm/4899lm, 3000K/4000K, mit Not 1h	123.linda.30n.3.45	471.-
IP65 2-fl. L=1570mm	2x30W, 9056lm/9533lm, 3000K/4000K	123.linda.60.4.45	244.-
IP65 1-fl. TP L=660mm	12W, 1992lm, 4000K, transparent	123.linda.tp.12.45	160.-
IP65 1-fl. TP L=1270mm	19W, 2962lm, 4000K, transparent	123.linda.tp.19.45	198.-
IP65 1-fl. TP L=1570mm	23W, 3716lm, 4000K, transparent	123.linda.tp.23.45	180.-
IP65 2-fl. TP L=1270mm	2x16W, 4923lm, 4000K, transparent	123.linda.tp.32.45	183.-
IP65 2-fl. TP L=1570mm	2x20W, 6188lm, 4000K, transparent	123.linda.tp.40.45	201.-

Weiteren Versionen erhältlich, z.B. opale Abdeckung, für spez. Anwendungsbereiche ect., auf Anfrage!
Diverses Zubehör, z.B. Befestigungsbügel, Schutzgitter ect. separat bestellbar!

Bestellen bei becalicht@becalicht.ch oder +41 81 252 16 33



Technische Leuchten höherer Schutzart LED

Wannenleuchte **PURE**, IP66 / IK08

Ein / aus oder dimmbar Dali

2 Längen wählbar

PURE ein / aus

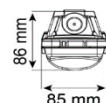
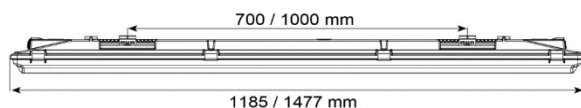

PURE Dali

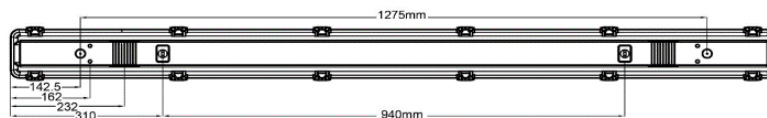
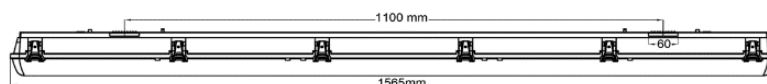
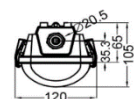
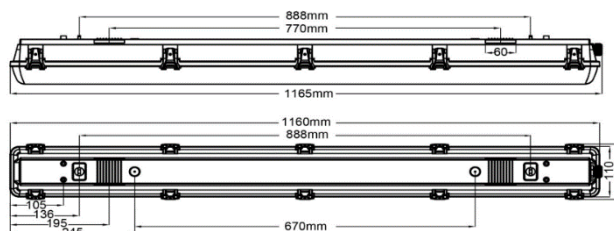

Artikel	Technische Angaben	Artikel Nr.	Preis
PURE 1185x85x86mm, ein/aus	39W, 4900lm, 4000K	182.pure.12ea.20	118.-
PURE 1477x85x86mm, ein/aus	51W, 6800lm, 4000K	182.pure.15ea.20	134.-
PURE 1160x120x105mm, Dali	30W, 3600lm, 4000K	182.pure.12da.20	174.-
PURE 1156x120x105mm, Dali	45W, 5600lm, 4000K	182.pure.15ea.20	204.-

Bestellen bei becalicht@becalicht.ch oder +41 81 252 16 33



Technische Leuchten höherer Schutzart LED

Aufbauleuchte **PETRA**, IP64 / IP65

Leuchtengehäuse aus satiniertem, selbstverlöschendem Spritzguss - Polycarbonat V2
3 Größen; Ø 300mm IP64 / Ø 380mm IP64 / Ø 620mm IP65

Opale Wannenabdeckung PMMA

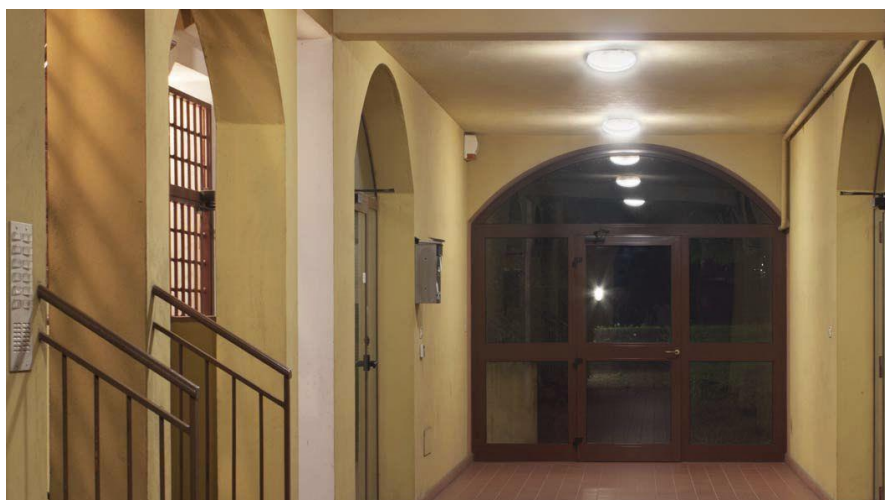

Artikel	Technische Angaben	Artikel Nr.	Preis
PETRA Ø 300mm, H 120mm	12W, 1607lm, 4000K on/off	123.pet30.ea.45	219.-
PETRA Ø 300mm, H 120mm	12W, 1607lm, 4000K mit Sensor	123.pet30.s.45	313.-
PETRA Ø 300mm, H 120mm	12W, 1607lm, 4000K mit Not 1h	123.pet30.n.45	479.-
PETRA Ø 300mm, H 120mm	12W, 1607lm, 4000K Dali	123.pet30.da.45	274.-
PETRA Ø 380mm, H 117mm	22W, 2841lm, 4000K on/off	123.pet38.ea.45	274.-
PETRA Ø 380mm, H 117mm	22W, 2841lm, 4000K mit Sensor	123.pet38.s.45	372.-
PETRA Ø 380mm, H 117mm	22W, 2841lm, 4000K mit Not 1h	123.pet38.n.45	533.-
PETRA Ø 380mm, H 117mm	22W, 2841lm, 4000K Dali	123.pet38.da.45	336.-
PETRA Ø 620mm, H 134mm	50W, 5740lm, 4000K on/off	123.pet62.ea.45	601.-
PETRA Ø 620mm, H 134mm	50W, 5740lm, 4000K mit Not 1h	123.pet62.n.45	869.-
PETRA Ø 620mm, H 134mm	50W, 5740lm, 4000K Dali	123.pet62.da.45	670.-

Bestellen bei becalicht@becalicht.ch oder +41 81 252 16 33



Technische Leuchten höherer Schutzart LED

Scheinwerfer **FLOOD**, IP65
Scheinwerfer schwenkbar, Abstrahlung 100°
Leuchte aus Aluminium, flach und kompakt
PIR-Sensor zum Aufschrauben als Zubehör
Inklusive Anschlusskabel 0.5m (3x1.0mm²)

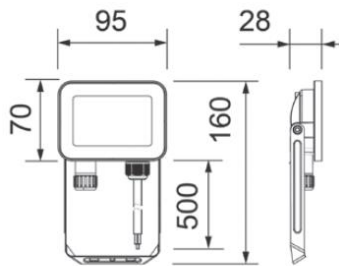

FLOOD 10W

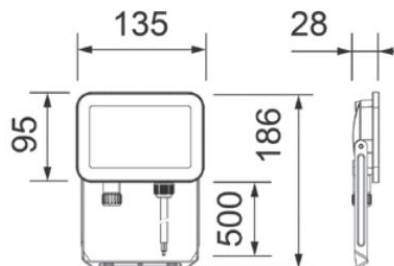

FLOOD 20W

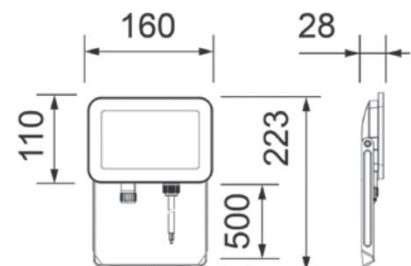

FLOOD 30W

Artikel	Technische Angaben	Artikel Nr.	Preis
FLOOD 10, BxHxT=95x160x28mm	10W, 1000lm, 3000K	160.flo.10.32	54.-
FLOOD 20, BxHxT=135x186x28mm	20W, 2000lm, 3000K	160.flo.20.32	64.-
FLOOD 30, BxHxT=160x223x28mm	30W, 3000lm, 3000K	160.flo.30.32	74.-
PIR-Sensor		160.flo.pir.20	34.-
Erdspiess zu FLOOD 10 / 20 / 30	Aluminium	160.flo.es.20	13.90

Bestellen bei becalicht@becalicht.ch oder +41 81 252 16 33



Technische Leuchten höherer Schutzart LED

Scheinwerfer **MASTRO**, IP66

Scheinwerfer schwenkbar, Abstrahlung 70x135° asymmetrisch

Kühlkörpergehäuse aus Metall pulverbeschichtet, silbergrau

Linsoptik und Sicherheitsglas

Inklusive Anschlusskabel 2m (3x1.0mm² on/off / 5x1.0mm² Dali)

MASTRO 50W

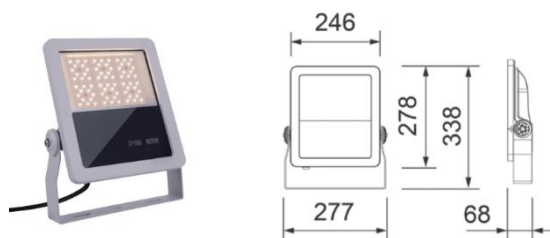

MASTRO 100W



MASTRO 150W



Artikel	Technische Angaben	Artikel Nr.	Preis
MASTRO 50, BxHxT=246x278x68mm	50W, 6500lm, 4000K	160.mas.50.32	299.-
MASTRO 50, BxHxT=246x278x68mm	50W, 6500lm, 4000K DALI	160.mas.50.d.32	549.-
MASTRO 100, BxHxT=284x388x85mm	100W, 12800lm, 4000K	160.mas.100.32	449.-
MASTRO 100, BxHxT=284x388x85mm	100W, 12800lm, 4000K DALI	160.mas.100.d.32	699.-
MASTRO 150, BxHxT=320x426x85mm	150W, 19200lm, 4000K	160.mas.150.32	599.-
MASTRO 150, BxHxT=320x426x85mm	150W, 19200lm, 4000K DALI	160.mas.150.d.32	799.-

Bestellen bei becalicht@becalicht.ch oder +41 81 252 16 33



Technische Leuchten höherer Schutzart LED

Hallenleuchte **PICCARD PURE**, IP65 / IK08
Leuchten in diversen Varianten, inkl. Aufhängeöse
Kühlkörpergehäuse aus Aluminium, matt schwarz
Linsen aus Polycarbonat
Schaltbar ein / aus oder dimmbar Dali



FETT = wählbar

60 = 60° Abstrahlung

90 = 90° Abstrahlung

110 = 110° Abstrahlung

ea = schaltbar ein / aus

da = dimmbar Dali

Artikel-Beispiele	Technische Angaben	Artikel Nr.	Preis
Piccard Pure 1, ØxH=250x178mm ein/aus	100W, 15000lm, 4000K, 60°	182.pic1. 60ea .20	352.-
Piccard Pure 1, ØxH=250x178mm Dali	100W, 15000lm, 4000K, 110°	182.pic1. 110da .20	436.-
Piccard Pure 2, ØxH=300x182mm ein/aus	150W, 22500lm, 4000K, 90°	182.pic2. 60ea .20	424.-
Piccard Pure 2, ØxH=300x182mm Dali	150W, 22500lm, 4000K, 110°	182.pic2. 110da .20	508.-
Piccard Pure 3, ØxH=350x184mm ein/aus	200W, 30000lm, 4000K, 60°	182.pic3. 60ea .20	496.-
Piccard Pure 3, ØxH=350x184mm Dali	200W, 30000lm, 4000K, 90°	182.pic3. 110da .20	580.-
Mounting Bracket für Pure 1 / Pure 2	Für Deckenmontage	182.pic1.mb.20	26.-
Mounting Bracket für Pure 3	Für Deckenmontage	182.pic3.mb.20	26.-

Bestellen bei becalicht@becalicht.ch oder +41 81 252 16 33



Technische Leuchten höherer Schutzart LED

Hallenleuchte **CRAFT II**, IP66

Gehäuse Alu - Druckguss

Abdeckung aus UV - stabilisiertem PC

Geschlossenes, optisches Linsensystem

Symmetrisch breit abstrahlend (wide beam)

Für den Einsatz in anspruchsvollen Anwendungen

- Industrie

- Sport

- Logistik

Anschlusskabel vormontiert 2m

CRI 80, UGR <22

Diverse weitere Varianten auf Anfrage!

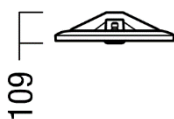
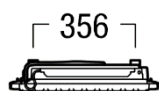
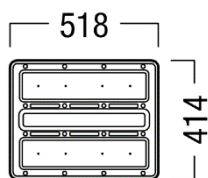

Artikel	Technische Angaben	Artikel Nr.	Preis
CRAFT II 10K 840 e/a	52.9W, 10080lm, 4000K	12.craft.10.ea.45	864.-
CRAFT II 10K 840 Dali only	53.9W, 10080lm, 4000K	12.craft.10.da.45	904.-
CRAFT II 13K 840 e/a	72.5W, 13460lm, 4000K	12.craft.13.ea.45	911.-
CRAFT II 13K 840 Dali only	73.6W, 13460lm, 4000K	12.craft.13.da.45	951.-
CRAFT II 17K 840 e/a	97.4W, 17460lm, 4000K	12.craft.17.ea.45	1'019.-
CRAFT II 17K 840 Dali only	98.7W, 17460lm, 4000K	12.craft.17.da.45	1'059.-
CRAFT II 25K 840 e/a	165.3W, 25740lm, 4000K	12.craft.25.ea.45	1'097.-
CRAFT II 25K 840 Dali only	167.4W, 25740lm, 4000K	12.craft.25.da.45	1'137.-
CRAFT II Zubehör Montagebügel	Für Wand-/Deckenbefestigung	12.craft.mb.45	163.-
CRAFT II Zubehör Seilabhängung	Für 1-Punkt-Abhängung bis 2.16m	12.craft.sah.45	69.-
CRAFT II Zubehör Kettenhängung	Für 1-Punkt-Abhängung bis 1.59m	12.craft.kah.45	46.-
CRAFT II Zubehör Einbaurahmen	L650 x B540 x H106mm	12.craft.ebr.45	408.-

Bestellen bei becalicht@becalicht.ch oder +41 81 252 16 33



Technische Leuchten höherer Schutzart LED

Rohrleuchte **3F TANK ATEX**, IP69K / IK10

Chassis aus feuerverzinktem Stahl, Ø 80cm

Rohrkörper aus hochtransparentem Polycarbonat

UV-beständig, beständig gegen aggressive chemische Mittel

Geeignet für Ex - Räume (IP66) nach: EN 6009-10-1 (Gas) / EN 6009-10-2 (Stäube)

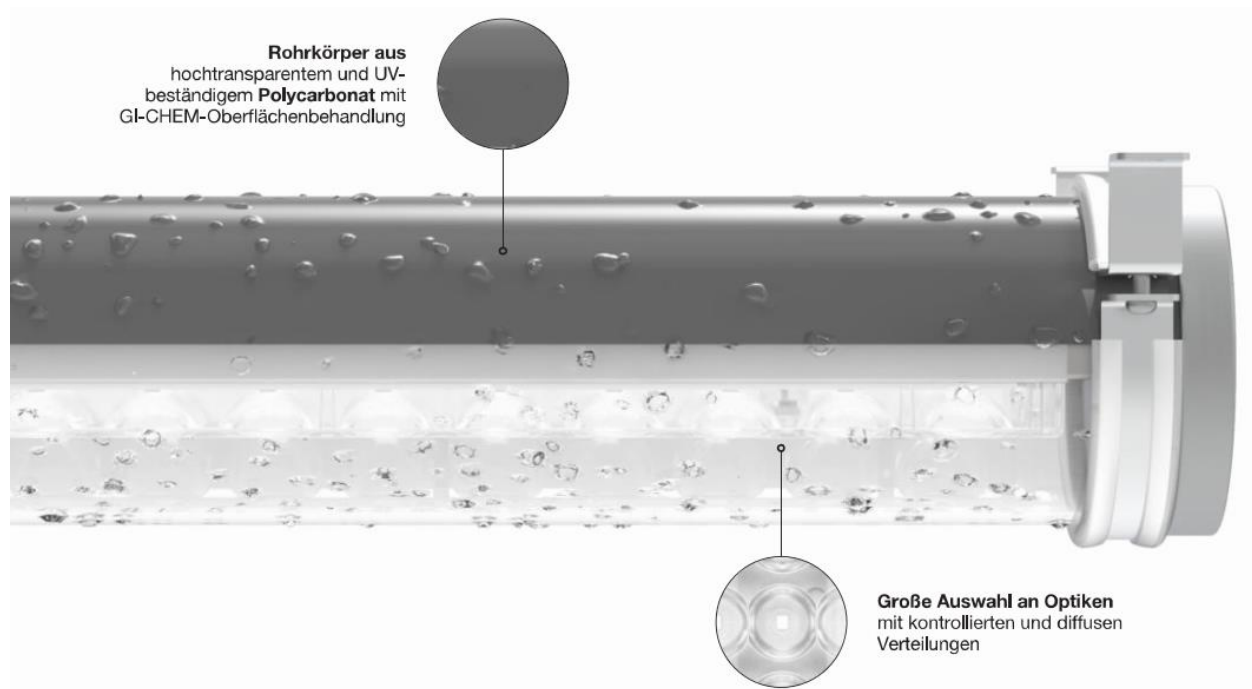

Diverse Versionen;

ATEX Lite / Wide / Medium / UGR / CONC

ein / aus oder dimmbar Dali

Endblendung UGR <21, CRI 80

Version «UGR» hat UGR <19

Montierbar auf Decke / Wand / als Pendelleuchte / auf Lichtband

Diverse Längen wählbar, je nach Typ

2m Kabel H07RN - F 3/5G1,5 mm² vormontiert

3F TANK ATEX Lite



3F TANK ATEX

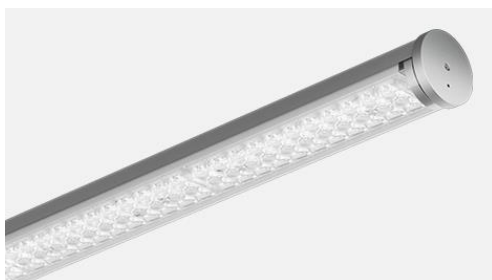

Bestellen bei becalicht@becalicht.ch oder +41 81 252 16 33



Technische Leuchten höherer Schutzart LED

Rohrleuchte **3F TANK ATEX**

- Einfache Montage und Wartung
- Schlichtes Design
- ECO - Design: Netzteile und Quellen können am Ende der Produktlebensdauer ausgetauscht werden

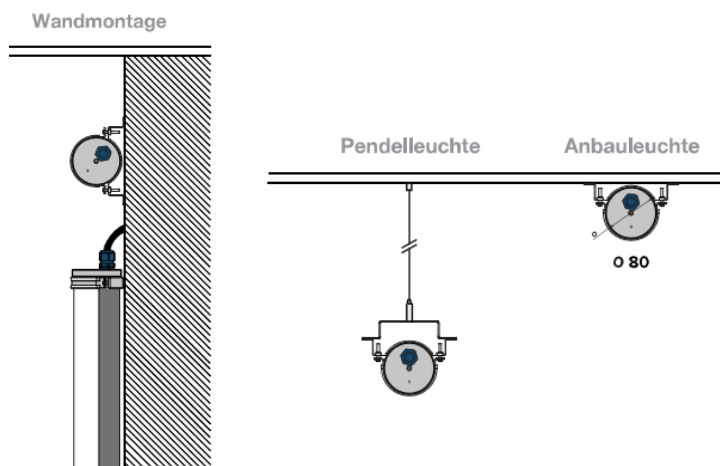

Installation als Decken-, Hänge- oder Wandleuchte.

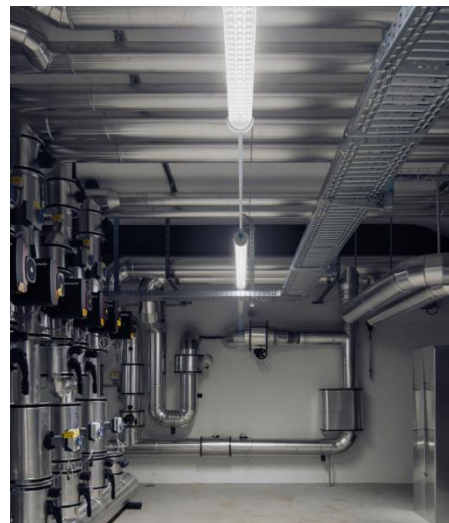

FETT = wählbar

ea = schaltbar ein / aus

da = dimmbar Dali

l = Typ Lite

w = Typ Wide Breitstrahlend

m = Typ Medium Tief- / Breitstrahlend

u = Typ UGR <19

c = Typ Conc Engstrahlend elliptisch

6 = Länge 676mm

12 = Länge 1264mm

15 = Länge 1558mm

18 = Länge 1852mm

Artikel-Beispiele	Technische Angaben	Artikel Nr.	Preis
3F TANK Atex Lite L 676mm	2x9W, 3056lm, 4000K ein/aus	123.tankl. 6ea .45	686.-
3F TANK Atex Wide L 1264mm	45W, 6459lm, 4000K Dali	123.tankw. 12da .45	1'035.-
3F TANK Atex Medium L 1558mm	55W, 8038lm, 4000K ein/aus	123.tankm. 15ea .45	1'026.-
3F TANK Atex UGR L 1852mm	40W, 6311lm, 4000K Dali	123.tanku. 18da .45	1'150.-
3F TANK Atex Conc L 1264mm	45W, 6511lm, 4000K ein/aus	123.tankc. 12ea .45	920.-
3F TANK Aufhängungshalterung	Paar 2 Stk., für Seilabhängung	123.tank.ah.45	46.-
3F TANK Wandbefestigungsbügel	(Ausleger, schwenkbar) Paar 2 Stk.	123.tank.wb.45	26.-
Seilabhängung SET 2 Stk.	Länge 3 Meter / 1.5mm ²	123.seil.3.45	39.-

Leuchten auch mit Lichtfarbe 6500K erhältlich, auf Anfrage!

Bestellen bei becalicht@becalicht.ch oder +41 81 252 16 33



Technische Leuchten höherer Schutzart LED

Feuchtraumleuchte **XTREME EX**, IP66

Gehäusematerial Aluminium (A6063)

Geeignet für besonders brennbaren und explosionsfähigen Umgebungen

EX - Zonen 1, 2, 21, 22

Durchgangsverdrahtung möglich

Leuchte geprüft auf Schlagfestigkeit IK10

Umgebungstemperatur: -30 bis +50°C

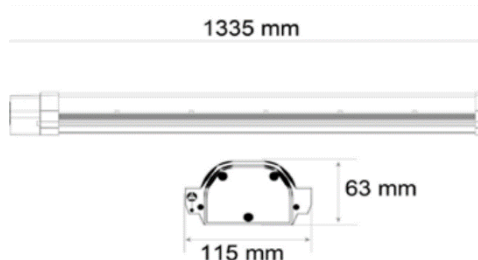
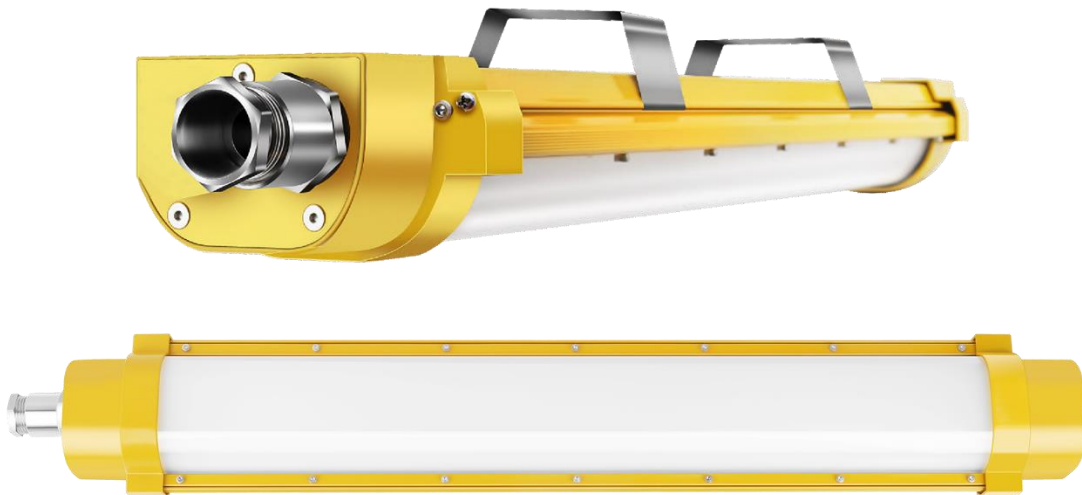

Artikel	Technische Angaben	Artikel Nr.	Preis
EXTREME EX, 1335x115x63mm	40W, 4800lm, 4000K	182.xtr.ex.20	794.-

Bestellen bei becalicht@becalicht.ch oder +41 81 252 16 33

LED - Konverter & Lichtsteuerungen

 *Mit einem Klick auf das gewünschte Kapitel direkt zum entsprechenden Abschnitt gelangen*

LED - Konverter Konstantspannung	43
LED - Konverter Konstantstrom	56
Lichtsteuerungskomponenten	67
Lichtsteuerung basicDIM	71

Bestellen bei becalicht@becalicht.ch oder +41 81 252 16 33



LED - Konverter Konstantspannung

CV-24-020W



PRI 230V	SEC 24V
	IP20

Technische Angaben	20W, 24V
Masse L x B x H	113 x 44 x 28mm
Artikel Nr.	160.043-024-020.20
Preis	42.-

CV-24-020W-F

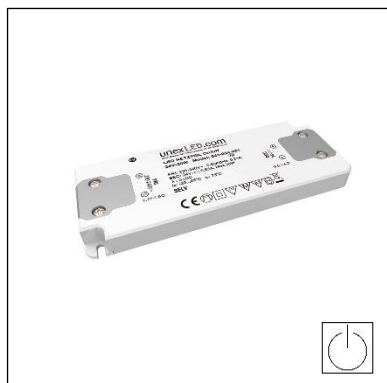

PRI 230V	SEC 24V
	IP20

Infos

- flache Bauform
- DC tauglich

Technische Angaben	20W, 24V
Masse L x B x H	128 x 50 x 13mm
Artikel Nr.	160.043-024-021.20
Preis	45.-

CV-24-030W-F



PRI 230V	SEC 24V
	IP20

Infos

- flache Bauform

Technische Angaben	30W, 24V
Masse L x B x H	155 x 53 x 16mm
Artikel Nr.	160.043-024-031.20
Preis	49.-

Bestellen bei becalicht@becalicht.ch oder +41 81 252 16 33



LED - Konverter Konstantspannung

LCV-60W-24



PRI 230V	SEC 24V
	IP20
	CE

Infos

- passt in 60mm Bohrloch

Technische Angaben	60W, 24V
Masse L x B x H	180 x 52 x 30mm
Artikel Nr.	170.led.lcv60w.45
Preis	65.77

LCV-120W-24



PRI 230V	SEC 24V
	IP20
	CE

Infos

- passt in 50mm Bohrloch

Technische Angaben	120W, 24V
Masse L x B x H	300 x 40 x 30mm
Artikel Nr.	170.led.lcv120w.45
Preis	94.43

LCV-180W-24

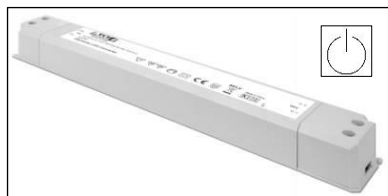

PRI 230V	SEC 24V
	IP20
	CE

Infos

- passt in 62mm Bohrloch

Technische Angaben	180W, 24V
Masse L x B x H	345 x 50 x 35mm
Artikel Nr.	170.led.lcv180w.45
Preis	126.27

Bestellen bei becalicht@becalicht.ch oder +41 81 252 16 33



LED - Konverter Konstantspannung

LC-18W-24



PRI 230V	SEC 24V
	IP20

Infos

- 5 Jahre Garantie

Technische Angaben	18W, 24V
Masse L x B x H	127 x 43 x 30mm
Artikel Nr.	15.lc.18sp24ea.28
Preis	19.-

LC-35W-24



PRI 230V	SEC 24V
	IP20

Infos

- 5 Jahre Garantie

Technische Angaben	35W, 24V
Masse L x B x H	142 x 43 x 30mm
Artikel Nr.	15.lc.35sp24ea.28
Preis	29.-

LC-60W-24



PRI 230V	SEC 24V
	IP20

Infos

- 5 Jahre Garantie

Technische Angaben	60W, 24V
Masse L x B x H	225 x 43 x 30.2mm
Artikel Nr.	15.lc.60sp24ea.28
Preis	43.-

Bestellen bei becalicht@becalicht.ch oder +41 81 252 16 33



LED - Konverter Konstantspannung

LC-100W-24



PRI 230V	SEC 24V
	IP20

Infos

- 5 Jahre Garantie

Technische Angaben	100W, 24V
Masse L x B x H	295 x 43 x 30mm
Artikel Nr.	15.lc.100sp24ea.28
Preis	56.-

LC-200W-24



PRI 230V	SEC 24V
	IP20

Infos

- 5 Jahre Garantie

Technische Angaben	200W, 24V
Masse L x B x H	325 x 43 x 30mm
Artikel Nr.	15.lc.200sp24ea.28
Preis	97.-

Bestellen bei becalicht@becalicht.ch oder +41 81 252 16 33



LED - Konverter Konstantspannung

CV-X-24-012W



PRI 230V	SEC 24V
	IP65

Infos

- mit Anschlusskabel PRI (0.2m / 2 x 0.75mm²)
- mit Anschlusskabel SEC (0.2m / 2 x 1mm²)
- kompakte Bauform
- passt in UP Dose Grösse 1
- max. Länge SEC = 5m

Technische Angaben	12W, 24V
Masse L x B x H	50 x 48 x 24mm
Artikel Nr.	160.200-022-012.20
Preis	39.-

NPF-40-24



PRI 230V	SEC 24V
	IP67

Infos

- mit Anschlusskabel PRI (0.3m / 2 x 0.75mm²)
- mit Anschlusskabel SEC (0.3m / 2 x 0.75mm²)

Technische Angaben	40W, 24V
Masse L x B x H	150 x 53 x 35mm
Artikel Nr.	167.npf40-24.45
Preis	74.-

NPF-60-24



PRI 230V	SEC 24V
	IP67

Infos

- mit Anschlusskabel PRI (0.3m / 2 x 0.75mm²)
- mit Anschlusskabel SEC (0.3m / 2 x 0.75mm²)

Technische Angaben	60W, 24V
Masse L x B x H	150 x 53 x 35mm
Artikel Nr.	167.npf60-24.45
Preis	81.-

Bestellen bei becalicht@becalicht.ch oder +41 81 252 16 33



LED - Konverter Konstantspannung

NPF-90-24



PRI 230V	SEC 24V
	IP67

Infos

- mit Anschlusskabel PRI (0.3m / 2 x 0.75mm²)
- mit Anschlusskabel SEC (0.3m / 2 x 1.5mm²)

Technische Angaben	90W, 24V
Masse L x B x H	171 x 63 x 37.5mm
Artikel Nr.	167.npf60-24.45
Preis	116.-

NPF-120-24



PRI 230V	SEC 24V
	IP67

Infos

- mit Anschlusskabel PRI (0.3m / 2 x 0.75mm²)
- mit Anschlusskabel SEC (0.3m / 2 x 2.5mm²)

Technische Angaben	120W, 24V
Masse L x B x H	191 x 63 x 37.5mm
Artikel Nr.	167.npf120-24.45
Preis	133.-

NPF-200-24



PRI 230V	SEC 24V
	IP67

Infos

- mit Anschlusskabel PRI (0.3m / 2 x 0.75mm²)
- mit Anschlusskabel SEC (0.3m / 2 x 2.5mm²)

Technische Angaben	200W, 24V
Masse L x B x H	195 x 68 x 39.5mm
Artikel Nr.	167.npf200-24.45
Preis	173.-

Bestellen bei becalicht@becalicht.ch oder +41 81 252 16 33



LED - Konverter Konstantspannung

CV-P-24-025W



PRI 230V	SEC 24V
	IP20
AM	

Infos

- DC tauglich
- Pout: 2.5-25W
- Dimmbereich >1%

Technische Angaben	25W, 24V
Masse L x B x H	127 x 52 x 30mm
Artikel Nr.	160.200-003-026.20
Preis	69.-

CV-P-24-050W



PRI 230V	SEC 24V
	IP20
AM	

Infos

- DC tauglich
- Pout: 12-50W
- Dimmbereich >5%

Technische Angaben	50W, 24V
Masse L x B x H	184 x 61 x 32mm
Artikel Nr.	160.200-003-051.20
Preis	94.-

CV-P-24-100W



PRI 230V	SEC 24V
	IP20

Infos

- DC tauglich
- Pout: 34-100W
- Dimmbereich >5%
- Flicker-free nach IEEE 1789

Technische Angaben	100W, 24V
Masse L x B x H	210 x 67 x 34mm
Artikel Nr.	160.200-003-101.20
Preis	139.-

Bestellen bei becalicht@becalicht.ch oder +41 81 252 16 33



LED - Konverter Konstantspannung

LC-18W-24



PRI 230V	SEC 24V
	IP20

Infos

- DC tauglich
- one4all (DALI DT6, DSI, switchDIM, corridorFUNCTION)
- lumDATA (Leuchtendaten, Energiebericht und Diagnose & Wartung)
- 5 Jahre Garantie

Technische Angaben	18W, 24V
Masse L x B x H	130 x 43 x 30mm
Artikel Nr.	15.lc.18sp24da.28
Preis	50.-

LCA-35W-24

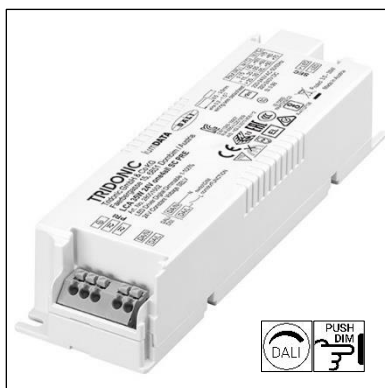

PRI 230V	SEC 24V
	IP20

Infos

- DC tauglich
- one4all (DALI DT6, DSI, switchDIM, corridorFUNCTION)
- lumDATA (Leuchtendaten, Energiebericht und Diagnose & Wartung)
- 5 Jahre Garantie

Technische Angaben	35W, 24V
Masse L x B x H	195 x 43 x 30.2mm
Artikel Nr.	15.lca.35sp24da.28
Preis	64.-

LCA-60W-24



PRI 230V	SEC 24V
	IP20

Infos

- DC tauglich
- one4all (DALI DT6, DSI, switchDIM, corridorFUNCTION)
- lumDATA (Leuchtendaten, Energiebericht und Diagnose & Wartung)
- 5 Jahre Garantie

Technische Angaben	60W, 24V
Masse L x B x H	225 x 43 x 30.2mm
Artikel Nr.	15.lca.60sp24da.28
Preis	78.-

Bestellen bei becalicht@becalicht.ch oder +41 81 252 16 33



LED - Konverter Konstantspannung

LCA-100W-24



PRI 230V	SEC 24V
	IP20

Infos

- DC tauglich
- one4all (DALI DT6, DSI, switchDIM, corridorFUNCTION)
- lumDATA (Leuchtendaten, Energiebericht und Diagnose & Wartung)
- 5 Jahre Garantie

Technische Angaben	100W, 24V
Masse L x B x H	295 x 43 x 30mm
Artikel Nr.	15.lca100sp24da.28
Preis	93.-

LCA-150W-24

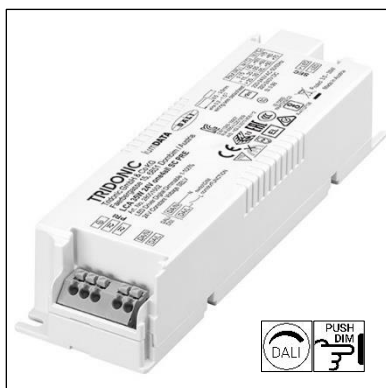

PRI 230V	SEC 24V
	IP20

Infos

- DC tauglich
- one4all (DALI DT6, DSI, switchDIM, corridorFUNCTION)
- lumDATA (Leuchtendaten, Energiebericht und Diagnose & Wartung)
- 5 Jahre Garantie

Technische Angaben	150W, 24V
Masse L x B x H	325 x 43 x 30mm
Artikel Nr.	15.lca150sp24da.28
Preis	121.-

Bestellen bei becalicht@becalicht.ch oder +41 81 252 16 33



LED - Konverter Konstantspannung

CV-D-24-050W

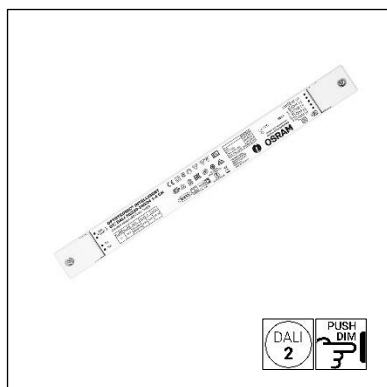

PRI 230V	SEC 24V
	IP20

Infos

- 4-Kanal
- DC tauglich
- Dimmbereich >1%
- DT6 oder DT8 Tunable White (DIP Switch)
- Flicker-free nach IEEE 1789

Technische Angaben	18-50W, 24V
Masse L x B x H	345 x 32 x 22mm
Artikel Nr.	160.200-010-051.20
Preis	159.-

CV-D-24-080W

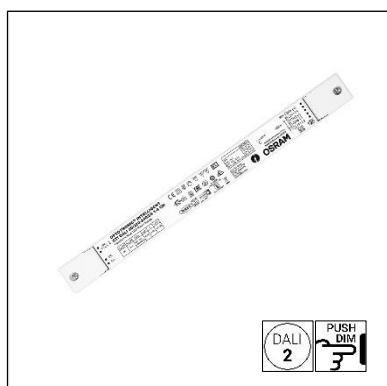

PRI 230V	SEC 24V
	IP20

Infos

- 4-Kanal
- DC tauglich
- Dimmbereich >1%
- DT6 oder DT8 Tunable White (DIP Switch)
- Flicker-free nach IEEE 1789

Technische Angaben	30-80W, 24V
Masse L x B x H	345 x 32 x 22mm
Artikel Nr.	160.200-010-081.20
Preis	199.-

CV-D-24-160W

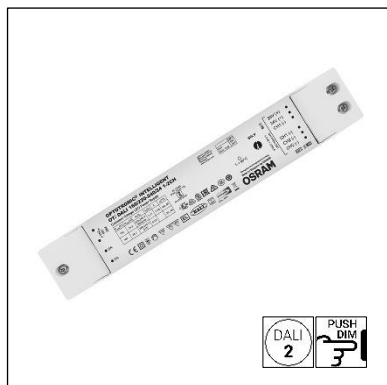

PRI 230V	SEC 24V
	IP20

Infos

- 2-Kanal
- DC tauglich
- Dimmbereich >1%
- DT6 oder DT8 Tunable White (DIP Switch)
- Flicker-free nach IEEE 1789

Technische Angaben	60-160W, 24V
Masse L x B x H	300 x 50 x 35mm
Artikel Nr.	160.200-010-161.20
Preis	289.-

Bestellen bei becalicht@becalicht.ch oder +41 81 252 16 33



LED - Konverter Konstantspannung

PWM-60W-24V



PRI 230V	SEC 24V
	IP67
CE	

Infos

- mit Anschlusskabel PRI / SEC je 0.3m

Technische Angaben	60W, 24V
Masse L x B x H	155 x 53 x 35mm
Artikel Nr.	167.pwm60-24da.45
Preis	114.-

PWM-90W-24V



PRI 230V	SEC 24V
	IP67
CE	

Infos

- mit Anschlusskabel PRI / SEC je 0.3m

Technische Angaben	90W, 24V
Masse L x B x H	171 x 63 x 37.5mm
Artikel Nr.	167.pwm90-24da.45
Preis	169.-

PWM-120W-24V



PRI 230V	SEC 24V
	IP67
CE	

Infos

- mit Anschlusskabel PRI / SEC je 0.3m

Technische Angaben	120W, 24V
Masse L x B x H	191 x 63 x 37.5mm
Artikel Nr.	167.pwm120-24da.45
Preis	173.-

Bestellen bei becalicht@becalicht.ch oder +41 81 252 16 33



LED - Konverter Konstantspannung

PWM-200W-24V



PRI 230V	SEC 24V
	IP67
CE	

Infos

- mit Anschlusskabel PRI / SEC je 0.3m

Technische Angaben	200W, 24V
Masse L x B x H	195 x 68 x 39.5mm
Artikel Nr.	167.pwm200-24da.45
Preis	205.-

ELG-75W-24V



PRI 230V	SEC 24V
	IP67
CE	

Infos

- mit Anschlusskabel PRI / SEC je 0.3m

Technische Angaben	75W, 24V
Masse L x B x H	180 x 63 x 35.5mm
Artikel Nr.	167.elg75-24da.45
Preis	131.-

ELG-100W-24V



PRI 230V	SEC 24V
	IP67
CE	

Infos

- mit Anschlusskabel PRI / SEC je 0.3m

Technische Angaben	100W, 24V
Masse L x B x H	199 x 63 x 35.5mm
Artikel Nr.	167.elg100-24da.45
Preis	145.-

Bestellen bei becalicht@becalicht.ch oder +41 81 252 16 33



LED - Konverter Konstantspannung

ELG-150W-24V



PRI 230V	SEC 24V
	IP67
CE	

Infos

- mit Anschlusskabel PRI / SEC je 0.3m

Technische Angaben	150W, 24V
Masse L x B x H	219 x 63 x 35.5mm
Artikel Nr.	167.elg150-24da.45
Preis	156.-

ELG-200W-24V



PRI 230V	SEC 24V
	IP67
CE	

Infos

- mit Anschlusskabel PRI / SEC je 0.3m

Technische Angaben	200W, 24V
Masse L x B x H	244 x 71 x 37.5mm
Artikel Nr.	167.elg200-24da.45
Preis	186.-

ELG-240W-24V



PRI 230V	SEC 24V
	IP67
CE	

Infos

- mit Anschlusskabel PRI / SEC je 0.3m

Technische Angaben	240W, 24V
Masse L x B x H	244 x 71 x 37.5mm
Artikel Nr.	167.elg240-24da.45
Preis	178.-

Bestellen bei becalicht@becalicht.ch oder +41 81 252 16 33



LED - Konverter Konstantstrom

CC-350-003W

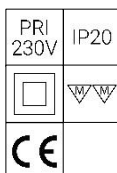

Infos

- Uout: 2.7-10V

Technische Angaben	3W, 350mA
Masse L x B x H	65 x 29 x 18mm
Artikel Nr.	160.2579835003.20
Preis	27.-

CC-700-004W-S

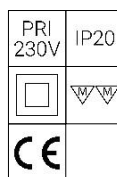
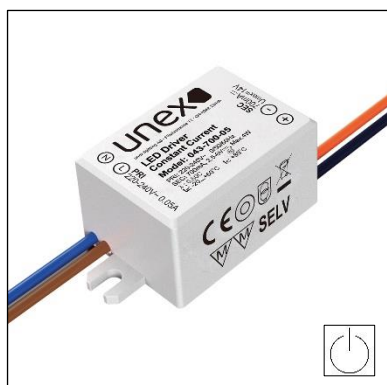

Infos

- DC tauglich
- mit Anschlusskabel PRI (0.18m / 2 x 0.5mm²)
- mit Anschlusskabel SEC (0.18m / 2 x 0.35mm²)
- kompakte Bauform
- Uout: 2.5-6V

Technische Angaben	4W, 700mA
Masse L x B x H	54 x 27 x 21mm
Artikel Nr.	160.043-700-05.20
Preis	30.-

CC-350-019W

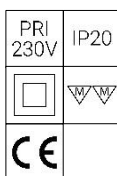

Infos

- DC tauglich
- Serienverkabelung möglich
- Uout: 2-54V

Technische Angaben	19W, 350mA
Masse L x B x H	116 x 41 x 25mm
Artikel Nr.	160.043-350-21.20
Preis	39.-

Bestellen bei becalicht@becalicht.ch oder +41 81 252 16 33



LED - Konverter Konstantstrom

CC-700-020W

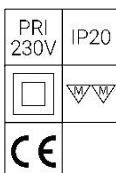

Infos

- DC tauglich
- Uout: 2-29V

Technische Angaben	20W, 700mA
Masse L x B x H	113 x 44 x 28mm
Artikel Nr.	160.043-700-20.20
Preis	39.-

CC-500-021W

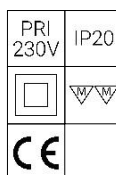

Infos

- DC tauglich
- Serienverkabelung möglich
- Uout: 2-42V

Technische Angaben	21W, 500mA
Masse L x B x H	116 x 41 x 25mm
Artikel Nr.	160.043-500-21.20
Preis	39.-

CC-700-040W

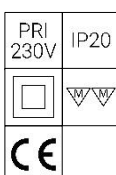

Infos

- Uout: 29-57V

Technische Angaben	40W, 700mA
Masse L x B x H	127 x 43 x 28mm
Artikel Nr.	160.043-700-42.20
Preis	59.-

Bestellen bei becalicht@becalicht.ch oder +41 81 252 16 33



LED - Konverter Konstantstrom

CC-X-350-004W

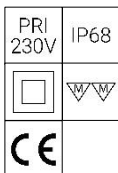
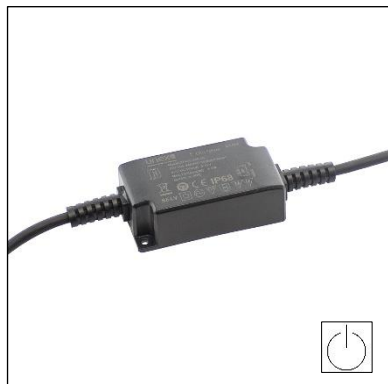

Infos

- mit Anschlusskabel PRI (0.3m / 2 x 0.75mm²)
- mit Anschlusskabel SEC (0.2m / 2 x 0.75mm²)
- Uout: 3-12V

Technische Angaben	4W, 350mA
Masse L x B x H	79 x 43.5 x 25.5mm
Artikel Nr.	160.2744035005.20
Preis	39.-

CC-X-700-04W

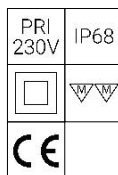
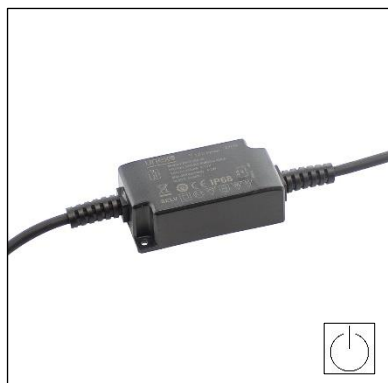

Infos

- mit Anschlusskabel PRI (0.3m / 2 x 0.75mm²)
- mit Anschlusskabel SEC (0.2m / 2 x 0.75mm²)
- Uout: 3-6V

Technische Angaben	4W, 700mA
Masse L x B x H	79 x 43.5 x 25.5mm
Artikel Nr.	160.2744070005.20
Preis	39.-

Bestellen bei becalicht@becalicht.ch oder +41 81 252 16 33



LED - Konverter Konstantstrom

LC-180-350-15W



PRI 230V	IP20
AM	CE

Infos

- Ausgangsstrom wählbar: 180mA/250mA/350mA
- Dimmbereich >5%
- Uout: 28-42V

Technische Angaben	15W, 180-350mA
Masse L x B x H	101.5 x 51 x 29.5mm
Artikel Nr.	15.lca.15w.flex.28
Preis	24.-

CC-P-260-009W



PRI 230V	IP20
AM	CE

Infos

- Dimmbereich >5%
- Uout: 15-35V

Technische Angaben	9W, 260mA
Masse L x B x H	100 x 40 x 22mm
Artikel Nr.	160.043-260-09.20
Preis	44.-

CC-P-260-012W



PRI 230V	IP20
AM	CE

Infos

- Dimmbereich >5%
- Uout: 24-46V

Technische Angaben	12W, 260mA
Masse L x B x H	100 x 40 x 22mm
Artikel Nr.	160.043-260-12.20
Preis	49.-

Bestellen bei becalicht@becalicht.ch oder +41 81 252 16 33



LED - Konverter Konstantstrom

CC-P-350-018W

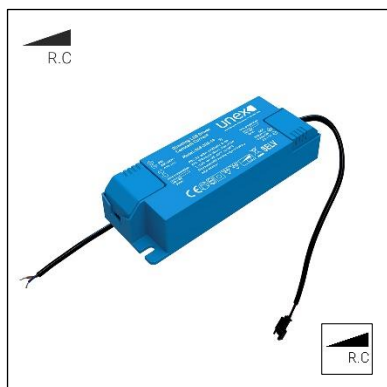

PRI 230V	IP20
AM	CE

Infos

- Dimmbereich >5%
- Uout: 28-50V
- mit Anschlusskabel PRI (0.15m / 2 x 0.75mm²)
- mit Anschlusskabel SEC (0.3m / 2 x 0.5mm²)
- DC tauglich

Technische Angaben	17.5W, 350mA
Masse L x B x H	116 x 41 x 25mm
Artikel Nr.	160.043-350-19.20
Preis	54.-

CC-P-500-022W



PRI 230V	IP20
AM	CE

Infos

- Dimmbereich >5%
- Uout: 20-44V

Technische Angaben	22W, 500mA
Masse L x B x H	113 x 44 x 28mm
Artikel Nr.	160.043-500-22.20
Preis	54.-

CC-P-700-022W



PRI 230V	IP20
AM	CE

Infos

- Dimmbereich >5%
- Uout: 14-32V

Technische Angaben	22W, 700mA
Masse L x B x H	113 x 44 x 28mm
Artikel Nr.	160.043-700-22.20
Preis	54.-

Bestellen bei becalicht@becalicht.ch oder +41 81 252 16 33



LED - Konverter Konstantstrom

CC-P-700-040W

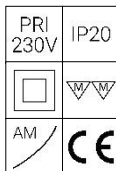

Infos

- DC tauglich
- Dimmbereich >5%
- Uout: 28-56V

Technische Angaben	40W, 700mA
Masse L x B x H	166 x 52 x 24mm
Artikel Nr.	160.200-006-002.20
Preis	74.-

CC-P-900-040W

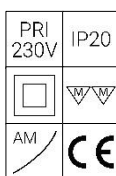

Infos

- DC tauglich
- Dimmbereich >5%
- Uout: 22-44V

Technische Angaben	40W, 900mA
Masse L x B x H	166 x 52 x 24mm
Artikel Nr.	160.200-007-001.20
Preis	74.-

CC-P-1050-045W

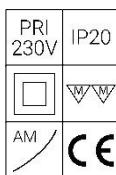

Infos

- DC tauglich
- Dimmbereich >5%
- Uout: 22-43V

Technische Angaben	45W, 1050mA
Masse L x B x H	166 x 53 x 23mm
Artikel Nr.	160.200-004-001.20
Preis	74.-

Bestellen bei becalicht@becalicht.ch oder +41 81 252 16 33



LED - Konverter Konstantstrom

KGP-200-550-20W

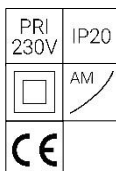
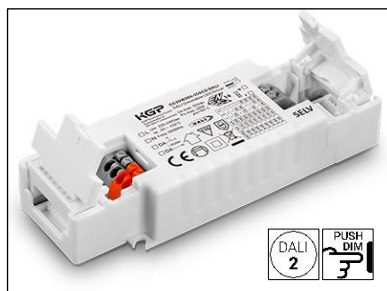

Infos

- Ausgangsstrom einstellbar in 50mA-Steps
- Dimmbereich >2%
- Uout: 3-45V
- Abnehmbare Zugentlastung

Technische Angaben	20W, 200-550mA
Masse L x B x H mit Zugentl.	116 x 40.5 x 22mm
Masse L x B x H ohne Zugentl.	78 x 40.5 x 22mm
Artikel Nr. inkl. Zugentl.	03.cc20.dapu.28
Preis inkl. Zugentl.	52.-

PD-125-500-20W

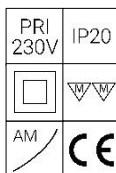

Infos

- DC tauglich
- Dimmbereich >1%
- Uout: 10-54V
- Programmierbar via NFC



Technische Angaben	20W, 125-500mA
Masse L x B x H	146 x 44 x 30mm
Artikel Nr.	10.pd.20w.da.28
Preis	59.-

LC-100-400-14W

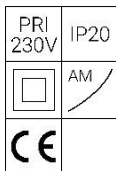
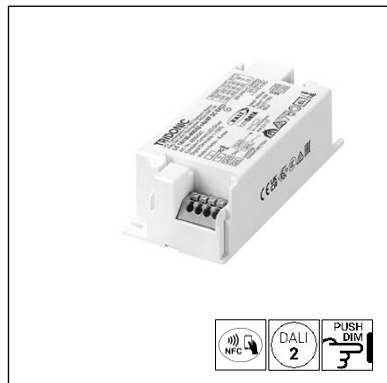

Infos

- DC tauglich
- Dimmbereich >1%
- Uout: 7.5-42V
- Programmierbar via NFC
- corridorFUNCTION



Technische Angaben	14W, 100-400mA
Masse L x B x H	97 x 43 x 30mm
Artikel Nr.	15.lc.14w.o4a.28
Preis	59.-

Bestellen bei becalicht@becalicht.ch oder +41 81 252 16 33



LED - Konverter Konstantstrom

LC-100-1050-20W

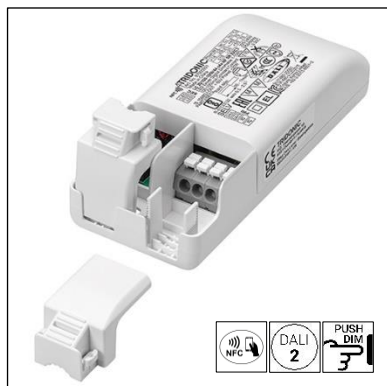

PRI 230V	IP20
AM	CE

Infos

- DC tauglich
- Dimmbereich >1%
- Uout: 7-44V
- Programmierbar via NFC
- corridorFUNCTION

Technische Angaben	20W, 100-1050mA
Masse L x B x H	120 x 51 x 29.5mm
Artikel Nr.	15.lc.20w.o4a.28
Preis	59.-

MC-D-260-350-010W

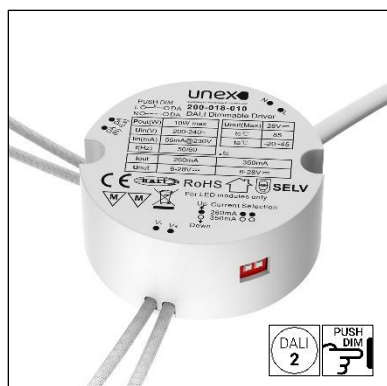

PRI 230V	IP20
AM	CE

Infos

- Dimmbereich >1%
- Uout: 6-28V
- passt in 62mm Bohrloch
- mit Anschlusskabel (0.12m / 2 x 0.75mm²)

Technische Angaben	10W, 260-350mA
Masse Ø x H	57 x 24mm
Artikel Nr.	160.200-018-010.20
Preis	69.-

MC-D-500-700-010W



PRI 230V	IP20
AM	CE

Infos

- Dimmbereich >1%
- Uout: 6-20V
- passt in 62mm Bohrloch
- mit Anschlusskabel (0.12m / 2 x 0.75mm²)

Technische Angaben	10W, 500-700mA
Masse Ø x H	57 x 24mm
Artikel Nr.	160.200-019-010.20
Preis	69.-

Bestellen bei becalicht@becalicht.ch oder +41 81 252 16 33



LED - Konverter Konstantstrom

MIJO-PU-250-900-20W

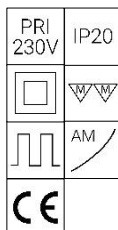

Infos

- Uout: 3-53V
- Hybrid Dimmung
- Stromeinstellung mittels DIP-Switch
- 12V/24V möglich

Technische Angaben	13-20W, 250-900mA
Masse L x B x H	111 x 52 x 22mm
Artikel Nr.	170.mijo.push.45
Preis	65.-

MIJO-DA-250-700-20W

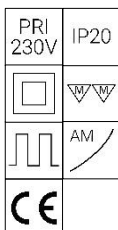

Infos

- Uout: 3-49V
- Hybrid Dimmung
- Stromeinstellung mittels DIP-Switch

Technische Angaben	12-20W, 250-700mA
Masse L x B x H	111 x 52 x 22mm
Artikel Nr.	170.mijo.dali.45
Preis	74.-

MAJO-DA-350-950-50W

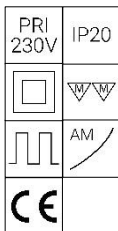

Infos

- Uout: 10-53V
- Hybrid Dimmung
- Stromeinstellung mittels DIP-Switch

Technische Angaben	18.5-50W, 350-950mA
Masse L x B x H	124 x 79 x 22mm
Artikel Nr.	170.majo.dali.45
Preis	136.-

Bestellen bei becalicht@becalicht.ch oder +41 81 252 16 33



LED - Konverter Konstantstrom

MC-D-180-500-012W

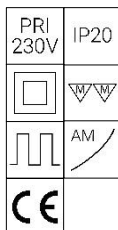

Infos

- DC tauglich
- Hybrid Dimmung
- Dimmbereich >1%
- Uout: 15-54V
- passt in 68mm Bohrloch
- mit Anschlusskabel SEC (0.3m / 2 x 0.75mm²)

Technische Angaben	12W, 180-500mA
Masse L x B x H	119 x 52 x 23mm
Artikel Nr.	160.043-001-012.20
Preis	69.-

MC-D-260-700-025W

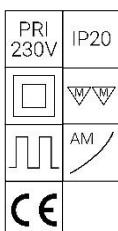

Infos

- DC tauglich
- Hybrid Dimmung
- Dimmbereich >1%
- Uout: 20-60V
- passt in 68mm Bohrloch
- mit Anschlusskabel SEC (0.3m / 2 x 0.75mm²)

Technische Angaben	25W, 260-700mA
Masse L x B x H	119 x 52 x 23mm
Artikel Nr.	160.043-001-025.20
Preis	74.-

MC-D-150-700-025W

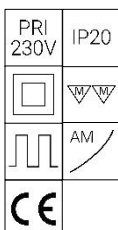

Infos

- Hybrid Dimmung
- Dimmbereich >0.5%
- Uout: 2-42V
- passt in 68mm Bohrloch
- mit Anschlusskabel SEC (0.3m / 2 x 0.35mm²)
- Flicker-free nach IEEE 1789

Technische Angaben	10W, 500-700mA
Masse L x B x H	119 x 52 x 23mm
Artikel Nr.	160.043-003-025.20
Preis	74.-

Bestellen bei becalicht@becalicht.ch oder +41 81 252 16 33



LED - Konverter Konstantstrom

MC-D-260-700-025W-TW

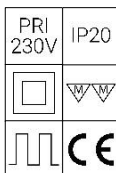

Infos

- DC tauglich
- Dimmbereich >2%
- DT8, nur 1 Adresse für TW-Steuerung
- PushDIM: Farben mischen / Helligkeit anpassen mit 2 Taster oder Doppel-Drucktaster
- Uout: 10-50V
- passt in 68mm Bohrloch
- Flicker-free nach IEEE 1789

Technische Angaben	25W, 260-700mA
Masse L x B x H	124 x 64 x 23mm
Artikel Nr.	160.043-002-025.20
Preis	79.-

MC-D-250-1000-050W-TW

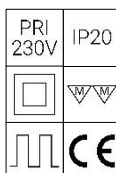

Infos

- Dimmbereich >0.1%
- DT8, nur 1 Adresse für TW-Steuerung
- PushDIM: Farben mischen / Helligkeit anpassen mit einem Taster
- Uout: 8-52V
- passt in 68mm Bohrloch

Technische Angaben	50W, 250-1000mA
Masse L x B x H	210 x 50 x 32mm
Artikel Nr.	160.2571602499.20
Preis	149.-

MC-D-350-1400-080W

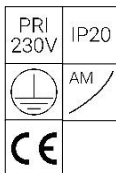

Infos

- DC tauglich
- Dimmbereich >1%
- Uout: 20-56V

Technische Angaben	80W, 350-1400mA
Masse L x B x H	359 x 30 x 21mm
Artikel Nr.	160.200-011-080.20
Preis	109.-

Bestellen bei becalicht@becalicht.ch oder +41 81 252 16 33



Lichtsteuerungskomponenten

CM DALI Steuermodul



PRI 230V	SEC 24V
	IP20
CE	

Infos

- Dimmbereich >0.1%
- max. 10A
- 240W bei 24V / 120W bei 12V
- flache Bauform
- Flicker-free nach IEEE 1789

Technische Angaben	PRI 12-36V DC / SEC 12-36V DC
Masse L x B x H	167 x 29.6 x 20mm
Artikel Nr.	160.2571600899.20
Preis	109.-

CM DALI/TW Steuermodul

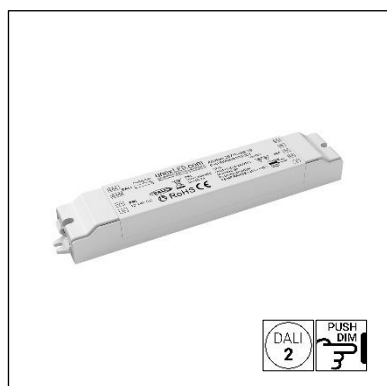

PRI 230V	SEC 24V
	IP20
CE	

Infos

- Dimmbereich >0.1%
- max. 4 x 2.5A
- 4 x 60W bei 24V
- DT8, nur 1 Adresse für TW-Steuerung
- PushDIM: Farben mischen / Helligkeit anpassen mit einem Taster
- flache Bauform
- Flicker-free nach IEEE 1789

Technische Angaben	PRI 12-24 DC / SEC 12-24V DC
Masse L x B x H	167 x 29.6 x 20mm
Artikel Nr.	160.2571600879.20
Preis	144.-

CM DALI/RGB(W) Steuermodul

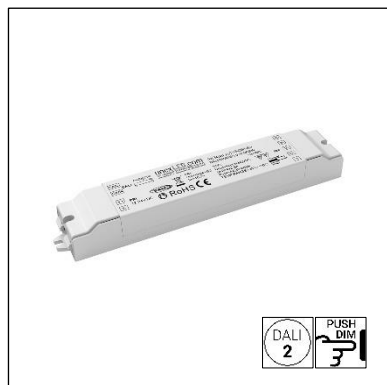

PRI 230V	SEC 24V
	IP20
CE	

Infos

- Dimmbereich >0.1%
- max. 4 x 2.5A
- 4 x 60W bei 24V
- DT8, nur 1 Adresse für TW-Steuerung
- PushDIM: Farben mischen / Helligkeit anpassen mit einem Taster
- flache Bauform
- Flicker-free nach IEEE 1789

Technische Angaben	PRI 12-24 DC / SEC 12-24V DC
Masse L x B x H	167 x 29.6 x 20mm
Artikel Nr.	160.2571600889.20
Preis	144.-

Bestellen bei becalicht@becalicht.ch oder +41 81 252 16 33



Lichtsteuerungskomponenten

CM-X DALI Steuermodul



PRI 230V	SEC 24V
	IP67
	CE

Infos

- Dimmbereich >0.1%
- 4x 120W bei 24V
- mit Anschlusskabel PRI (0.4m / 4 x 0.75mm²)
- mit Anschlusskabel SEC (0.4m / 5 x 0.75mm²)
- 4 Kanäle für 1-farbige, TW od. RGB(W) Steuerung
- Serienverkabelung möglich
- Flicker-free nach IEEE 1789

Technische Angaben	PRI 12-24V DC / SEC 12-24V DC
Masse L x B x H	181 x 74 x 38mm
Artikel Nr.	160.2571602299.20
Preis	169.-

CM DALI/PC Steuermodul



PRI 230V	IP20
	CE

Infos

- Dimmbereich >5%
- Umwandler von Phasenabschnitt auf DALI
- Anschluss: max. 10 Treiber/Leuchten oder max. 200W
- einstellbares Minimum
- passt in UP Dose E-No. 372 002 929

Technische Angaben	2-200W
Masse L x B x H	45 x 45 x 20.5mm
Artikel Nr.	160.210-007-000.20
Preis	89.-

CM PUSH Steuermodul

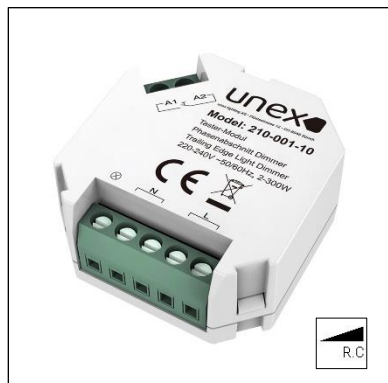

PRI 230V	IP20
	CE

Infos

- Dimmbereich >5%
- einstellbares Minimum
- passt in UP Dose E-No. 372 002 929
- kompatibel mit Drucktaster E-No. 554 528 000
- 1 Taster-Eingang (potentialfreier Kontakt)
- mehrerer Taster anschliessbar

Technische Angaben	2-300W
Masse L x B x H	45 x 45 x 22mm
Artikel Nr.	160.210-001-10.20
Preis	59.-

Bestellen bei becalicht@becalicht.ch oder +41 81 252 16 33



Lichtsteuerungskomponenten

CM PUSH/ZIGBEE Steuermodul

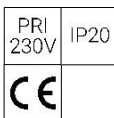
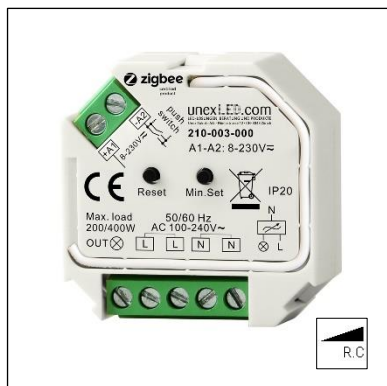

Infos

- Dimmbereich >5%
- Reichweite max. 20 Meter
- einstellbares Minimum
- passt in UP Dose E-No. 372 002 929
- kompatibel mit Drucktaster E-No. 554 528 000
- 1 Taster-Eingang (230V)
- integrierbar in Smart Home Systeme (Google Assistant, Amazon Alexa und Philips Hue)

Technische Angaben	2-200W
Masse L x B x H	45 x 45 x 20.5mm
Artikel Nr.	160.210-003-000.20
Preis	89.-

DR PC Drehregler



Infos

- einstellbares Minimum
- letzter Dimmwert bleibt auch nach Stromausfall gespeichert
- stufenloses Dimmen
- kompatibel mit Feller Modulare System Edizio

Technische Angaben	2-350W
Masse B x H x T	54 x 54 x 42mm, ET 24mm
Artikel Nr.	160.210-005-000.20
Preis	99.-

DR DALI Drehregler



Infos

- einstellbares Minimum
- letzter Dimmwert bleibt auch nach Stromausfall gespeichert
- bis zu 25 Leuchten pro Drehregler steuerbar
- kompatibel mit Feller Modulare System Edizio

Technische Angaben	selbstversorgt
Masse B x H x T	54 x 54 x 43mm, ET 24mm
Artikel Nr.	160.210-004-000.20
Preis	119.-

Bestellen bei becalicht@becalicht.ch oder +41 81 252 16 33



Lichtsteuerungskomponenten

DR DALI/TW Drehregler



Infos

- kompatibel mit DT8 DALI Treiber
- bis zu 50 Leuchten pro Drehregler steuerbar
- kompatibel mit Feller Modulare System Edizio

Technische Angaben	selbstversorgt
Masse B x H x T	58 x 58 x 50.7mm, ET 32mm
Artikel Nr.	160.210-004-079.20
Preis	129.-

DR DALI/RGB(W) Drehregler



Infos

- kompatibel mit DT8 DALI Treiber
- bis zu 50 Leuchten pro Drehregler steuerbar
- kompatibel mit Feller Modulare System Edizio

Technische Angaben	selbstversorgt
Masse B x H x T	58 x 58 x 50.7mm, ET 32mm
Artikel Nr.	160.210-004-089.20
Preis	129.-

RC RGB(W) Fernbedienung



Infos

- Reichweite max. 20 Meter
- inkl. Batterie
- kompatibel mit 4-Kanal Funk-Steuermodul
- max. 30 Empfänger

Technische Angaben	Für 4 Zonen
Masse B x H x T	51 x 152 x 18mm
Artikel Nr.	160.2571601799.20
Preis	129.-

Bestellen bei becalicht@becalicht.ch oder +41 81 252 16 33



Lichtsteuerung **basicDIM**

Die Casambi - Ready Steuerungstechnologie basicDIM Wireless erlaubt eine vielfältige, professionelle Interaktion mit allen Leuchten in einem Raum – ganz intuitiv und ohne zusätzliche Verkabelung

Die Basis für das drahtlose Lichtmanagement wird in der Leuchte mit dem LED - Modul, einem 24 V Konstantspannungs- oder DALI - Treiber und einem Modul basicDIM Wireless gelegt. Die Steuerungsprofile werden bereits während der Leuchtenproduktion hinterlegt. Die Bedienung durch den Nutzer erfolgt wahlweise über die 4remote BT App oder das User Interface.



Bis zu 127 Lichtpunkte lassen sich bequem via Bluetooth ansteuern: Ein- und Ausschalten oder Dimmen ist genauso einfach wie das Gruppieren von Leuchten und das Festlegen von Lichtszenen. Tunable White - Leuchten verändern nach Belieben ihre Farbtemperatur und der direkte und indirekte Lichtanteil lässt sich einfach anpassen. Auch für die Integration von Sensoren ist alles vorbereitet.

basicDIM Wireless ist die ideale Lösung, um eine konventionelle Beleuchtung ohne baulichen Aufwand zu modernisieren. Dabei ist dem Einsatzbereich kaum eine Grenze gesetzt. In Bürogebäuden beispielsweise, profitiert jeder Raum und jede Zone von der einfach zu bedienenden und multifunktionalen Intelligenz des Systems.

Einsatzmöglichkeiten



Szenenauswahl

Gespeicherte Szenen können schnell aufgerufen und an die Raumnutzung angepasst werden



Farbtemperatur

Abhängig von den eingesetzten Leuchten kann die Lichtfarbe individuell angepasst werden



Dimmbarkeit

zwischen 1 % und 100 %



Präsenzerfassung

Licht nach Bedarf durch Sensorintegration



Scheduling

Zeitplanung möglich durch interne Uhr und Kalender



Individualisierung

Anpassung bei geänderter Nutzung oder Systemerweiterung



Gruppenschaltung

Steuerung Einzeleuchten und Gruppen per 4remote BT App jederzeit an die Nutzung anpassbar. Einfache nachträgliche Erweiterungen durch drahtlose Installation.

Bestellen bei becalicht@becalicht.ch oder +41 81 252 16 33



Lichtsteuerung **basicDIM**

Systemaufbau

Die drahtlose Kommunikation beginnt in der Leuchte. Der Nutzer kommuniziert via 4remote BT App oder User Interface mit den basicDIM Wireless Modulen, welche die Informationen über den DALI Treiber PREMIUM bzw. den constant voltage 24V Treibern an das LED - Modul weitergibt.

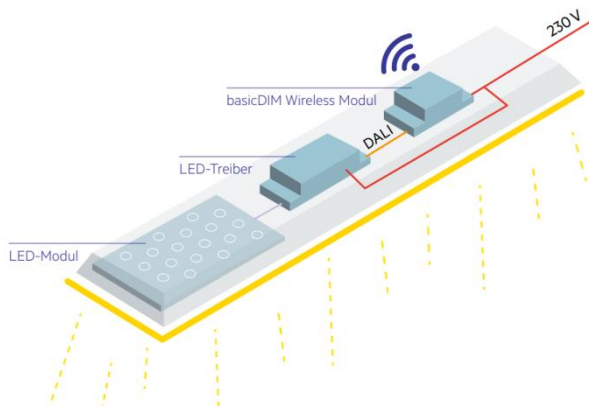

Dank der premium (PRE) Treiberserie mit integrierter basicDIM Wireless Technologie geht der Leuchtaufbau noch einfacher von der Hand.

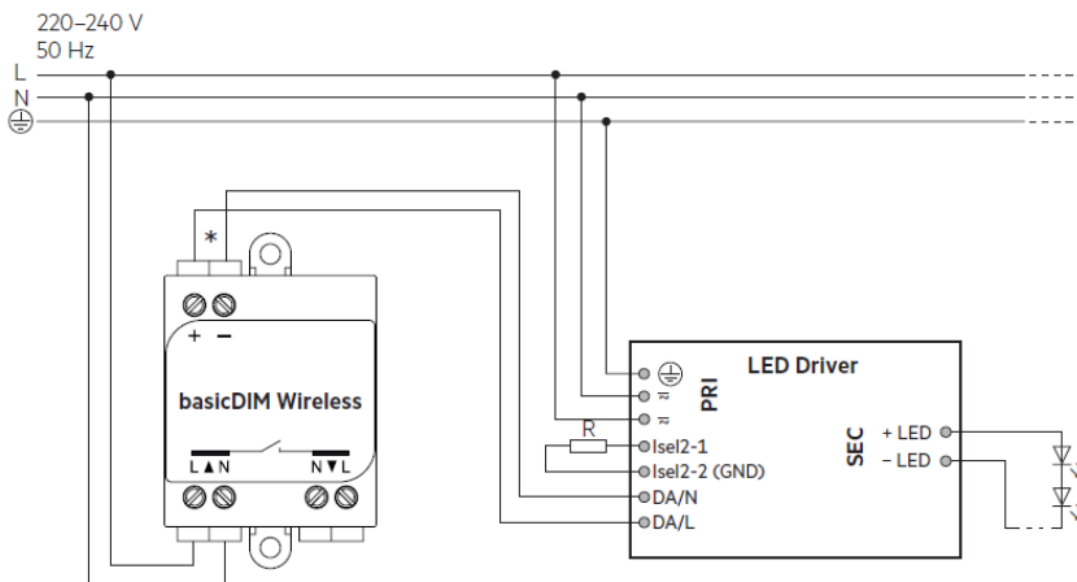
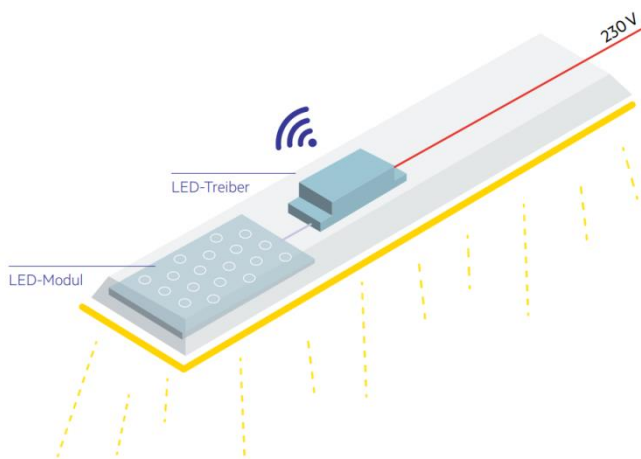

* Max. Verdrahtungslänge 1 m bei einem Drahtquerschnitt von 1 mm².

Bestellen bei becalicht@becalicht.ch oder +41 81 252 16 33



Lichtsteuerung **basicDIM**

Vorteile

Die Vorteile für den Leuchtenhersteller (Produktion) auf einen Blick

- Einfach parametrisieren
- Leuchten Eigenschaften definieren
- Leuchten Eigenschaften drahtlos zuweisen

Die Vorteile für den Inbetriebnehmer (Installation) auf einen Blick

- Intuitiv via 4remote BT App in Betrieb nehmen, programmieren und steuern
- Drahtlos einfach Leuchten lokalisieren und zuordnen
- System schnell adaptieren

Die Vorteile für den Gebäudebetreiber auf einen Blick

- Einfach modernisieren
- Energieverbrauch senken
- Räume multifunktional nutzen
- Licht individuell drahtlos anpassen

Die Vorteile für den Nutzer auf einen Blick

- Individuelles bedienen der Leuchten
- Einfache grafische Leuchtauswahl
- Lichtfarbe und -intensität intuitiv anpassen

Beispiel: Grossraumbüro



Energie sparen in Großraumbüros

Eine große Anzahl an Leuchten und lange Betriebszeiten eröffnen ein hohes Co - Einsparpotenzial. Die Umstellung einer konventionellen T8 - Beleuchtung auf LED senkt die Energiekosten bereits um 40 Prozent. Mit basicDIM Wireless lassen sich die Leuchten ohne jegliche DALI - Verdrahtung dimmen, was die Energiekosten um weitere 20 Prozent reduzieren kann.

Hauptnutzen: Energieeinsparung bis zu 60 %

Steuerungskonzept: Leuchten (-gruppen) tageszeitabhängig automatisch dimmen

Inbetriebnahme: Automatisch eingestellte Lichtszenen mit individueller Einflussmöglichkeit

Individuelle Bedienung: Ein- und ausschalten, Szenen abrufen, dimmen

Vergleichsberechnung*

	T8-Leuchten	LED-Leuchten	Gedimmte LED-Leuchten
Beleuchtung	30 Leuchten 4 x 18 W	26 Leuchten 4.200 lm	26 Leuchten 4.200 lm
Gesamtleistung	2.200 W	1.326 W	1.326 W
Jährlicher Energieverbrauch**	7.992 kWh	4.774 kWh	3197 kWh
Jährliche Stromkosten***	1.598 €	955 €	639 €
Jährliche Einsparungen		40 %	60 %

* Zeitplan: 7-10 Uhr: 100%; 10-12 Uhr: 75%; 12-14 Uhr: 50%; 14-15 Uhr: 75%; 15-16 Uhr: 100 %
** Betriebsdauer 12 Stunden pro Tag, 300 Arbeitstage pro Jahr
*** 0,20 Euro pro kWh

Bestellen bei becalicht@becalicht.ch oder +41 81 252 16 33



Lichtsteuerung **basicDIM**

Komponenten

basicDIM Wireless Modul G2

Casambi Ready Funk - Module

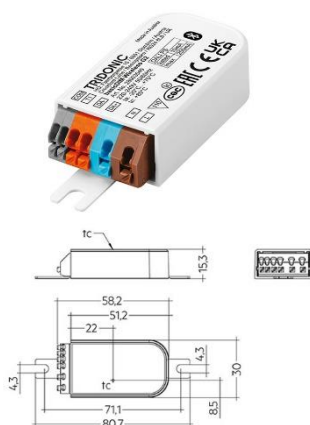

- Drahtlose Steuerung mittels Android- / iOS - Gerät
- Kein externes Gateway notwendig
- Baut automatisch ein drahtloses Kommunikationsnetzwerk auf
- Bis zu 250 Notes
- Kleine Bauform, ideal für den Leuchteneinbau
- Digitaler Ausgang: DALI kompatibel
- Einen unabhängigen Tastereingang
- Einfache Implementierung von RGB- und Farbtemperaturregelungen
- Drahtlose Firmware Updates mit jedem Android oder iOS Gerät möglich
- 5 Jahre Garantie

Artikel	Technische Angaben	Artikel Nr.	Preis
basicDIM Wireless Modul G2	LxBxH=58.2x30x15.3mm	15.basicdim.wm.28	143.-

basicDIM Wireless Passive Modul G2

Casambi Ready Funk - Module

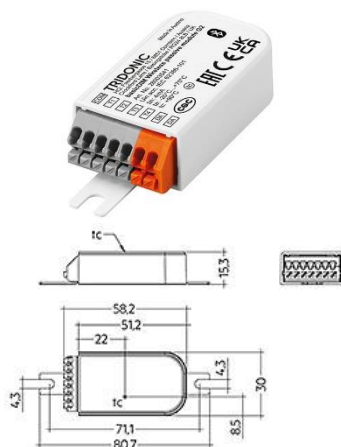

- Drahtlose Steuerung mittels Android- / iOS - Gerät
- Kein externes Gateway notwendig
- Baut automatisch ein drahtloses Kommunikationsnetzwerk auf
- Bis zu 250 Notes
- Kleine Bauform, ideal für den Leuchteneinbau
- Digitaler Ausgang: DALI kompatibel
- Versorgung über DALI-Leitung
- 4 unabhängige Taster-Eingänge
- Einfache Implementierung von RGB- und Farbtemperaturregelungen
- Drahtlose Firmware Updates mit jedem Android oder iOS Gerät möglich
- 5 Jahre Garantie

Artikel	Technische Angaben	Artikel Nr.	Preis
basicDIM Wireless Passive Modul G2	LxBxH=58.2x30x15.3mm	15.basicdim.pm.28	143.-

Bestellen bei becalicht@becalicht.ch oder +41 81 252 16 33



Lichtsteuerung **basicDIM**

Komponenten

basicDIM Wireless PWM CV 4CH

Casambi Ready Funk - Module

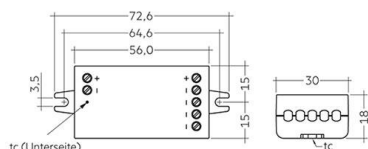

- Drahtlose Steuerung mittels Android- / iOS - Gerät
- Kein externes Gateway notwendig
- Baut automatisch ein drahtloses Kommunikationsnetzwerk auf
- Bis zu 250 Notes
- Kleine Bauform, ideal für den Leuchteinbau
- 4 PWM - Ausgänge
- Einfache Implementierung von RGB- und Farbtemperaturregelungen
- Drahtlose Firmware Updates mit jedem Android oder iOS Gerät möglich
- 5 Jahre Garantie

Artikel	Technische Angaben	Artikel Nr.	Preis
basicDIM Wireless PWM CV 4CH	LxBxH=72.6x30x18mm	15.basicdim.pwm.28	177.-

basicDIM Wireless User Interface

Casambi Ready Funk - Module



- Batteriebetriebener, drahtloser Wandschalter
- Steuert alle Arten von basicDIM Wireless Geräten
- Baut automatisch ein drahtloses Kommunikationsnetzwerk auf
- Bis zu 250 Notes
- 4 Szenen
- Auf- / abdimmen
- Farbtemperatursteuerung
- 5 Jahre Garantie

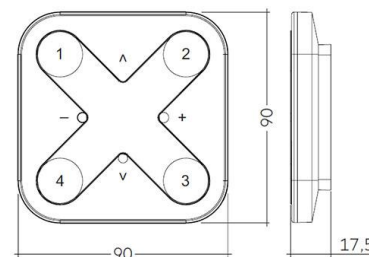

Artikel	Technische Angaben	Artikel Nr.	Preis
basicDIM Wireless User Interface weiss	LxBxT=90x90x17.5mm	15.basicdim.uiw.28	349.-
basicDIM Wireless User Interface schwarz	LxBxT=90x90x17.5mm	15.basicdim.uis.28	349.-

Bestellen bei becalicht@becalicht.ch oder +41 81 252 16 33



Lichtsteuerung **basicDIM**

Komponenten

LED - Konverter PRE2 Konstantstrom

mit integriertem basicDIM Wireless



- Dimmbarer Konstantstrom - LED - Treiber IP20
- Für Leuchteneinbau oder als unabhängiger Treiber
- Baut automatisch ein drahtloses Kommunikationsnetzwerk auf
- Bis zu 250 Notes
- Ausgangsstrom von 150 - 1400mA einstellbar
- Dimmbereich 1 - 100%
- Nominale Lebensdauer bis zu 100'000h
- 5 Jahre Garantie

Artikel	Technische Angaben	Artikel Nr.	Preis
LED-Konverter 10W, 150-400mA	LxBxH=130x43x30mm	15.lc10.ma.bd.28	126.-
LED-Konverter 17W, 250-700mA	LxBxH=130x43x30mm	15.lc17.ma.bd.28	128.-
LED-Konverter 25W, 350-1050mA	LxBxH=130x43x30mm	15.lc25.ma.bd.28	134.-
LED-Konverter 45W, 500-1400mA	LxBxH=150x43x30mm	15.lc45.ma.bd.28	137.-

LED - Konverter PRE2 Konstantspannung

mit integriertem basicDIM Wireless



- Dimmbarer 24V Konstantspannung - LED - Treiber IP20
- basicDIM Wireless ermöglicht verschiedene Dimm - Möglichkeiten
- Baut automatisch ein drahtloses Kommunikationsnetzwerk auf
- Bis zu 250 Notes
- Kein externer Dimmer notwendig
- Dimmbereich 1 - 100%
- Nominale Lebensdauer bis zu 50'000h
- 5 Jahre Garantie

Artikel	Technische Angaben	Artikel Nr.	Preis
LED-Konverter 35W, 24V	LxBxH=195x43x30.2mm	15.lc35.24.bd.28	168.-
LED-Konverter 60W, 24V	LxBxH=225x43x30.2mm	15.lc60.24.bd.28	188.-
LED-Konverter 100W, 24V	LxBxH=295x43x29.8mm	15.lc100.24.bd.28	211.-
LED-Konverter 150W, 24V	LxBxH=325x43x30.2mm	15.lc150.24.bd.28	251.-

Bestellen bei becalicht@becalicht.ch oder +41 81 252 16 33

Deckeneinbauleuchten rund

 Mit einem Klick auf das gewünschte Kapitel direkt zum entsprechenden Abschnitt gelangen

Einbaurahmen BECA 68	78
Einbaurahmen BECA 80	79
Einbaurahmen BECA 100.....	80
Einbaurahmen DISCO	81
Einbaurahmen DIVA.....	82
Einbaurahmen PICO.....	83
Leuchtmittel LED RIDL 9 II.....	84
Leuchtmittel SLA LED.....	85
Einbauleuchte SET PRONTO III	86
Einbauleuchte SET BECA 68	87
Einbauleuchte SET HALKA	88
Einbauleuchte SET MINICATLI.....	89
Einbauleuchte SET GRONO.....	90
Einbauleuchte SET SUR flat	91
Einbauleuchte LAAX	92
Einbauleuchte MARTORELL	93
Einbauleuchte MINI- / MICRO MARTORELL	94
Einbauleuchte NOON	95
Einbauleuchte PICO	96
Einbauleuchte KLIMT RF	97
◇ Einbauleuchte SU	98
◇ Einbauleuchte SU OTIS.....	99
◇ Einbauleuchte MEDEL.....	100
◇ Einbauleuchte LENS 68.....	101
◇ Einbauleuchte LENS 75.....	102
◇ Einbauleuchte POLAR	103
◇ Einbauleuchte TAIO.....	104
Downlight MALIX.....	105
Downlight SARN II.....	106

◇ = Schutzgrad \geq IP65

Bestellen bei becalicht@becalicht.ch oder +41 81 252 16 33



Deckeneinbauleuchten rund LED

Einbaurahmen **BECA 68**

Leuchtmittelwechsel von unten

Leuchtmittel und Konverter separat bestellen!

3 Finishes wählbar

	Ausschnitt:	68mm
	Aussendurchmesser:	80mm
	Einbautiefe:	21mm ohne LM
	Schwenkbar:	+/- 30°



Artikel	Technische Angaben	Artikel Nr.	Preis
BECA 68 weiss	Ø cut: 68m / Ø 80mm	00.beca.rahmenw.45	10.-
BECA 68 schwarz	Ø cut: 68m / Ø 80mm	00.beca.rahmenb.45	10.-
BECA 68 silber	Ø cut: 68m / Ø 80mm	00.beca.rahmens.45	10.-

Einbaurahmen bestückbar z.B. mit:

SET Pronto III	LED 9W, 750lm, 3000K Konverter 12W, 350mA, dim. PC	00.setpro3.3k.28	37.50
----------------	-------------------------------------------------------	------------------	-------

Bestellen bei becalicht@becalicht.ch oder +41 81 252 16 33



Deckeneinbauleuchten rund LED

Einbaurahmen **BECA 80**

Für Ausschnitte 68 - 80mm

Leuchtmittelwechsel von unten

Leuchtmittel und Konverter separat bestellen!

6 Finishes wählbar

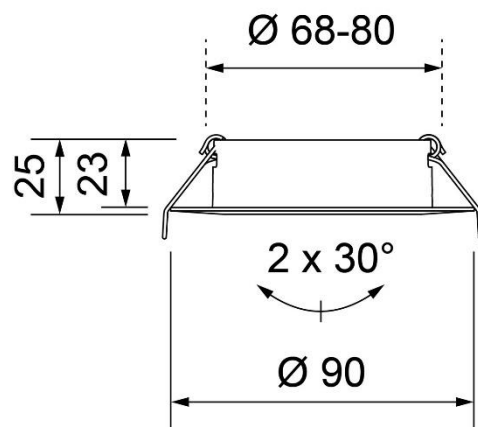

- Ausschnitt:** 68 - 80mm
- Aussendurchmesser:** 90mm
- Einbautiefe:** 23mm ohne LM
- Schwenkbar:** +/- 30°

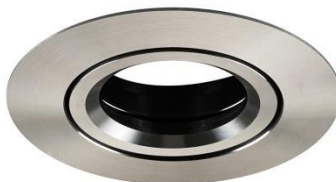

Artikel	Technische Angaben	Artikel Nr.	Preis
BECA 80 weiss	Ø cut: 68-80mm / Ø 90mm	160.130-405-01.32	16.70
BECA 80 schwarz	Ø cut: 68-80mm / Ø 90mm	160.130-405-02.32	16.70
BECA 80 alu gebürstet	Ø cut: 68-80mm / Ø 90mm	160.130-405-03.32	16.70
BECA 80 alu glänzend	Ø cut: 68-80mm / Ø 90mm	160.130-405-04.32	16.70
BECA 80 gold eloxiert	Ø cut: 68-80mm / Ø 90mm	160.130-405-05.32	16.70
BECA 80 bronze gebürstet	Ø cut: 68-80mm / Ø 90mm	160.130-405-06.32	21.-

Einbaurahmen bestückbar z.B. mit:

SET Pronto III	LED 9W, 750lm, 3000K Konverter 12W, 350mA, dim. PC	00.setpro3.3k.28	37.50
----------------	-------------------------------------------------------	------------------	-------

Bestellen bei becalicht@becalicht.ch oder +41 81 252 16 33



Deckeneinbauleuchten rund LED

Einbaurahmen **BECA 100**



Für Ausschnitte 68 - 100mm

Leuchtmittelwechsel von unten

Leuchtmittel und Konverter separat bestellen!

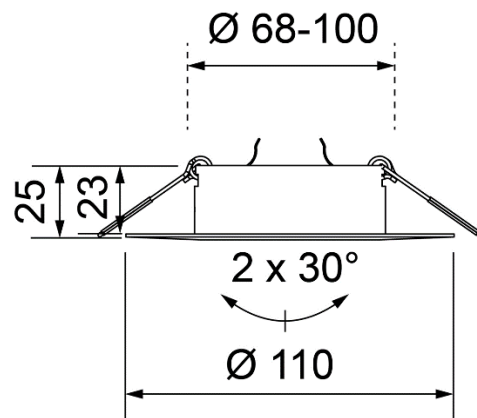
3 Finishes wählbar



-  **Ausschnitt:** 68 - 100mm
-  **Aussendurchmesser:** 110mm
-  **Einbautiefe:** 23mm ohne LM
-  **Schwenkbar:** +/- 30°



Artikel	Technische Angaben	Artikel Nr.	Preis
BECA 100 weiss	Ø cut: 68-100mm / Ø 110mm	160.130-417-01.32	19.90
BECA 100 schwarz	Ø cut: 68-100mm / Ø 110mm	160.130-417-02.32	19.90
BECA 100 alu gebürstet	Ø cut: 68-100mm / Ø 110mm	160.130-417-03.32	19.90

Einbaurahmen bestückbar z.B. mit:

SET Pronto III	LED 9W, 750lm, 3000K Konverter 12W, 350mA, dim. PC	00.setpro3.3k.28	37.50
----------------	-------------------------------------------------------	------------------	-------

Bestellen bei becalicht@becalicht.ch oder +41 81 252 16 33



Deckeneinbauleuchten rund LED

Einbaurahmen **DISCO**

Für Ausschnitte 70mm

Hochwertige Materialien

Leuchtmittel und Konverter separat bestellen!

3 Standard Finishes wählbar

4 weitere Finishes auf Anfrage

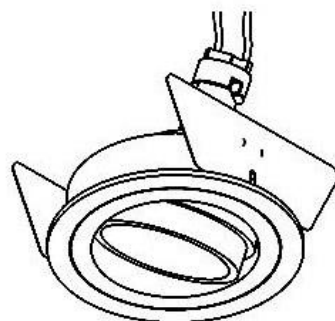

-  **Ausschnitt:** 70mm
-  **Aussendurchmesser:** 80mm
-  **Einbautiefe:** 30mm ohne LM
-  **Schwenkbar:** +/- 30°



*Standard Farben:
weiss glänzend
schwarz matt
alu gebürstet*



Alle Farben

Artikel	Technische Angaben	Artikel Nr.	Preis
DISCO weiss	Ø cut: 70mm / Ø 80mm	14.disco.1led.45	59.-
DISCO schwarz	Ø cut: 70mm / Ø 80mm	14.disco.2led.45	59.-
DISCO alu gebürstet	Ø cut: 70mm / Ø 80mm	14.disco.14led.45	72.-

Einbaurahmen bestückbar z.B. mit:

SET Pronto III	LED 9W, 750lm, 3000K Konverter 12W, 350mA, dim. PC	00.setpro3.3k.28	37.50
----------------	-------------------------------------------------------	------------------	-------

Bestellen bei becalicht@becalicht.ch oder +41 81 252 16 33



Deckeneinbauleuchten rund LED

Einbaurahmen **DIVA**

Für Ausschnitte 80mm

Hochwertige Materialien

Leuchtmittel und Konverter separat bestellen!

3 Standard Finishes wählbar

9 weitere Finishes auf Anfrage

-  **Ausschnitt:** 80mm
-  **Aussendurchmesser:** 89mm
-  **Einbautiefe:** 30mm ohne LM
-  **Schwenkbar:** +/- 15°

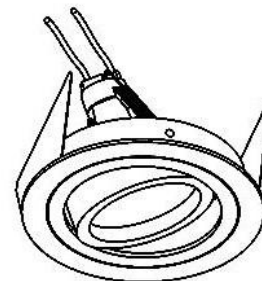

*Standard Farben:
weiss glänzend
schwarz matt
alu gebürstet*

weiss glänzend

weiss textur

schwarz matt

schwarz textur

metallgrau

alu gebürstet

rost

sonnengold

gold glänzend

bronze

gold gebürstet

dunkelbronze



Alle Farben

Artikel	Technische Angaben	Artikel Nr.	Preis
DIVA weiss	Ø cut: 80mm / Ø 89mm	14.diva50.1led.45	62.-
DIVA schwarz	Ø cut: 80mm / Ø 89mm	14.diva50.2led.45	62.-
DIVA alu gebürstet	Ø cut: 80mm / Ø 89mm	14.diva50.14led.45	74.-

Einbaurahmen bestückbar z.B. mit:

SET Pronto III	LED 9W, 750lm, 3000K Konverter 12W, 350mA, dim. PC	00.setpro3.3k.28	37.50
----------------	-------------------------------------------------------	------------------	-------

Bestellen bei becalicht@becalicht.ch oder +41 81 252 16 33



Deckeneinbauleuchten rund LED

Einbaurahmen **PICO**

Für Ausschnitte 80mm

Hochwertige Materialien

Leuchtmittel und Konverter separat bestellen!

3 Standard Finishes wählbar

8 weitere Finishes auf Anfrage

-  **Ausschnitt:** 80mm
-  **Aussendurchmesser:** 90mm
-  **Einbautiefe:** 30mm ohne LM
-  **Schwenkbar:** nein

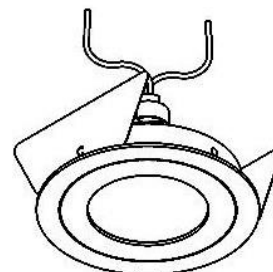

*Standard Farben:
weiss glänzend
schwarz matt
alu gebürstet*

weiss glänzend



weiss textur



schwarz matt



schwarz textur



metallgrau



alu gebürstet



rost



sonnengold



gold glänzend



gold gebürstet



dunkelbronze



Alle Farben

Artikel	Technische Angaben	Artikel Nr.	Preis
PICO weiss	Ø cut: 80mm / Ø 90mm	14.pico50.1led.45	45.-
PICO schwarz	Ø cut: 80mm / Ø 90mm	14.pico50.2led.45	45.-
PICO alu gebürstet	Ø cut: 80mm / Ø 90mm	14.pico50.14led.45	53.-

Einbaurahmen bestückbar z.B. mit:

SET Pronto III	LED 9W, 750lm, 3000K Konverter 12W, 350mA, dim. PC	00.setpro3.3k.28	37.50
----------------	-------------------------------------------------------	------------------	-------

Bestellen bei becalicht@becalicht.ch oder +41 81 252 16 33



Einbauleuchte LED - Einsätze

Leuchtmittel **LED RIDL 9 II**
Nur 60mm Höhe
Mit steckbarem Anschlusskabel
Inkl. Schutzglas klar
Entblendetes Leuchtmittel
Abstrahlung 38° oder 60°
Diverses Zubehör
CRI 90

RIDL 9 II

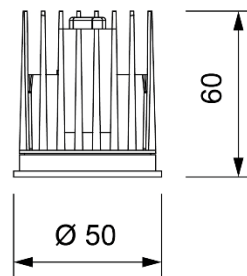

Schutzglas satiniert

RIDL 9 II RGBWW

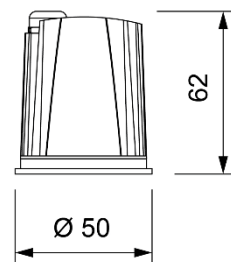

Wabenraster inkl. Frontring silber



Wabenraster inkl. Frontring schwarz



Leuchtmittel & Zubehör

Artikel	Technische Angaben	Artikel Nr.	Preis
RIDL 9 II 38°, 2700K	9W, 770lm, 2700K	160.130-860-20.32	47.-
RIDL 9 II 38°, 3000K	9W, 810lm, 3000K	160.130-860-70.32	47.-
RIDL 9 II 38°, 4000K	9W, 860lm, 4000K	160.130-860-40.32	47.-
RIDL 9 II 60°, 2700K	9W, 770lm, 2700K	160.130-861-20.32	47.-
RIDL 9 II 60°, 3000K	9W, 810lm, 3000K	160.130-861-70.32	47.-
RIDL 9 II 60°, 4000K	9W, 860lm, 4000K	160.130-861-40.32	47.-
RIDL 9 II 40° RGBWW	10W, 430lm, 2700K, RGBWW 24V	160.130-862-90.32	79.-
Schutzglas satiniert	Passend auf alle RIDL Modelle	160.130-890-94.32	10.60
Wabenraster inkl. Frontring silber	Passend auf alle RIDL Modelle	160.130-890-92.32	16.-
Wabenraster inkl. Frontring schwarz	Passend auf alle RIDL Modelle	160.130-890-93.32	16.-

Empfohlene Treiber



Artikel	Technische Angaben	Artikel Nr.	Preis
Dimmbar Phasenschnitt	15W, 500mA	160.043-500-13.20	48.-
Dimmbar Dali 2 / PushDIM	12W, 180-500mA	160.043-001-012.20	69.-
Dimmbar Dali 2 / PushDIM runde Bauform	10W, 500-700mA	160.200-019-010.20	74.-
Ein/aus RIDL 9 II RGBWW	20W, 24V	160.043-024-020.20	42.-
Steuermodul zu RIDL 9 II RGBWW	CM Dali 2/ PushDIM/RGB(W)	160.2571600889.20	144.-

Einbaurahmen separat bestellen!

Bestellen bei becalicht@becalicht.ch oder +41 81 252 16 33



Einbauleuchte LED - Einsätze

Leuchtmittel SLA LED Einsatz DC G2 250mA	Technische Daten	Artikel Nr.	Preis	
	Leistung	8.7W	15.sladc 2.7.24.28	22.-
	Farbtemperatur	2700/3000/4000K	15.sladc 3.7.24.28	22.-
	Abstrahlwinkel	24° / 36°	15.sladc 4.7.24.28	22.-
	CRI	92	15.sladc 2.7.36.28	22.-
	Lichtstrom	700lm	15.sladc 3.7.36.28	22.-
	Spannungsbereich	30 - 40V	15.sladc 4.7.36.28	22.-
	Lebensdauer	50'000h		
	Masse	H 60mm, DM 50mm		
Leuchtmittel SLA LED Einsatz DC G2 350mA	Technische Daten	Artikel Nr.	Preis	
	Leistung	9.9W	15.sladc 2.12.12.28	26.-
	Farbtemperatur	2700/3000/4000K	15.sladc 3.12.12.28	26.-
	Abstrahlwinkel	12° / 24° / 36°	15.sladc 4.12.12.28	26.-
	CRI	92	15.sladc 2.12.24.28	26.-
	Lichtstrom	1200lm	15.sladc 3.12.24.28	26.-
	Spannungsbereich	30 - 40V	15.sladc 4.12.24.28	26.-
	Lebensdauer	50'000h	15.sladc 2.12.36.28	26.-
	Masse	H 70mm, DM 50mm	15.sladc 3.12.36.28 15.sladc 4.12.36.28	26.- 26.-
Leuchtmittel SLA LED Einsatz AC G2 230V	Technische Daten	Artikel Nr.	Preis	
	Leistung	10W	15.slaac 2.12.28	29.-
	Farbtemperatur	2700/3000/4000K	15.slaac 3.12.28	29.-
	Abstrahlwinkel	12° / 24° / 36°	15.slaac 4.12.28	29.-
	CRI	92	15.slaac 2.24.28	29.-
	Lichtstrom	760lm	15.slaac 3.24.28	29.-
	Spannungsbereich	198 - 264V	15.slaac 4.24.28	29.-
	Lebensdauer	50'000h	15.slaac 2.36.28	29.-
	Masse	H 75.5mm, DM 50mm	15.slaac 3.36.28	29.-
	Dimmbar	Phasenschnitt	15.slaac 4.36.28	29.-

Konverter separat bestellen!

Bestellen bei becalicht@becalicht.ch oder +41 81 252 16 33



Deckeneinbauleuchten rund LED

Einbauleuchte **SET PRONTO III**

SET bestehend aus Leuchtmittel und Konverter
Alles steckerfertig vorkonfektioniert
Primärseitig mit WAGO - Klemmen
Passt in alle gängigen Spot - Einbaurahmen
(separat bestellen)



Masse Leuchtmittel:

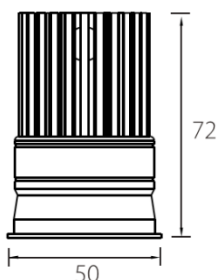

Masse Konverter:

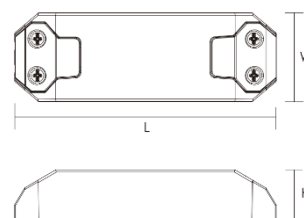

L x B x H: 115 x 40 x 22mm

Leuchtmittel:

9W / UGR <19 / IP44

Lichtfarbe:

2700K / 3000K

Output:

700lm / 750lm

CRI:

90

Abstrahlung:

40°

Konverter:

12W / 350mA

Dimmung:

Phasenschnitt (z.B. mit Feller 40200)

Artikel	Technische Angaben	Artikel Nr.	Preis
SET PRONTO III 2700K	9W, 700lm, 2700K	00.setpro3.2k.28	37.50
SET PRONTO III 3000K	9W, 750lm, 3000K	00.setpro3.3k.28	37.50

Bestellen bei becalicht@becalicht.ch oder +41 81 252 16 33



Deckeneinbauleuchten rund LED

Einbauleuchte **SET BECA 68**

SET mit Leuchtmittel PRONTO III, IP20 (IP44 von unten)

Abstrahlung 40°, CRI 90

Standard dimmbar Phasenabschnitt (PC) / Variante Dali-PushDIM

Alles steckerfertig vorkonfektioniert

Primärseitig mit WAGO - Klemmen

3 Finishes wählbar

	Ausschnitt:	68mm
	Aussendurchmesser:	82mm
	Einbautiefe:	80mm
	Schwenkbar:	20°

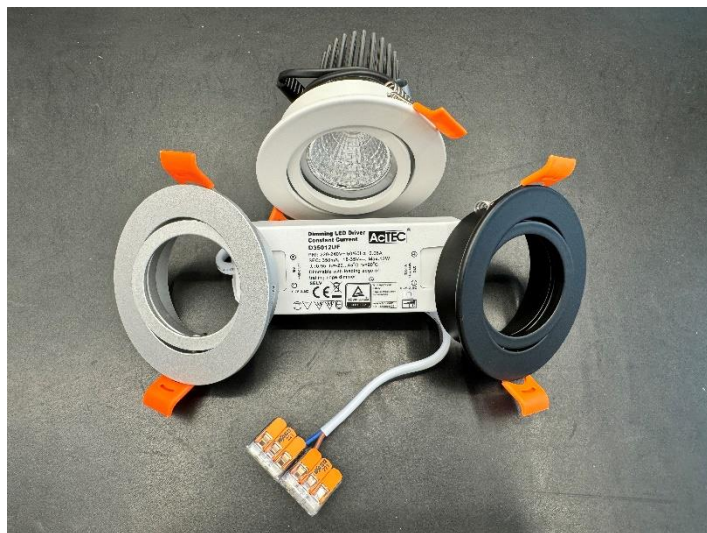

FETT = wählbar

w = Rahmen weiss

s = Rahmen silber

b = Rahmen schwarz

da = dimmbar Dali

2 = 2700K

3 = 3000K

Artikel-Beispiele	Technische Angaben	Artikel Nr.	Preis
SET BECA 68 PC, 2700K, weiss	9W, 700lm, 2700K	00.setbeca. 2w .28	45.15
SET BECA 68 PC, 3000K, silber	9W, 750lm, 3000K	00.setbeca. 3s .28	45.15
SET BECA 68 Dali/Push, 3000K, schwarz	9W, 750lm, 3000K	00.setbeca. 3bda .28	89.60

Bestellen bei becalicht@becalicht.ch oder +41 81 252 16 33



Deckeneinbauleuchten rund LED

HIER geht's direkt zur eckigen Version

Einbauleuchte **SET HALKA**

SET mit Leuchtmittel PRONTO III, IP20 (IP44 von unten)

Abstrahlung 40°, CRI 90

Standard dimmbar Phasenabschnitt (PC) / Variante Dali-PushDIM

Runde Version

2 Finishes wählbar

	Ausschnitt:	68mm
	Aussendurchmesser:	80mm
	Einbautiefe:	80mm
	Schwenkbar:	ja

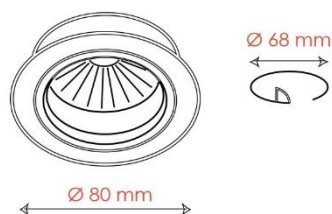

FETT = wählbar

w = weiss matt ~ RAL 9016

2 = 2700K

a = alu gebürstet

3 = 3000K

Artikel-Beispiele	Technische Angaben	Artikel Nr.	Preis
SET HALKA rund PC, 2700K, weiss	9W, 700lm, 2700K	00.setha. 2rw .pa.28	64.-
SET HALKA rund. Dali, 3000K, alu geb.	9W, 750lm, 3000K	00.setha. 3ra .da.28	94.-

Bestellen bei becalicht@becalicht.ch oder +41 81 252 16 33



Deckeneinbauleuchten rund LED

HIER geht's direkt zur eckigen Version

Einbauleuchte **SET MINICATLI**

SET mit Leuchtmittel PRONTO III, IP20 (IP44 von unten)

Abstrahlung 40°, CRI 90

Standard dimmbar Phasenabschnitt (PC) / Variante Dali-PushDIM

Runde Version

3 Finishs wählbar

	Ausschnitt:	80mm
	Aussendurchmesser:	92mm
	Einbautiefe:	90mm
	Schwenkbar:	ja

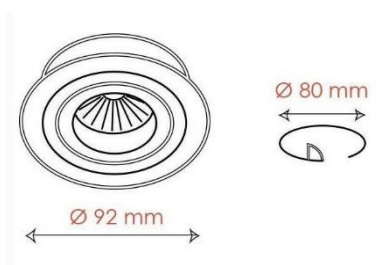

FETT = wählbar

w = weiss matt ~ RAL 9016

a = alu gebürstet

s = schwarz matt ~ RAL 9004

2 = 2700K

3 = 3000K

Artikel-Beispiele	Technische Angaben	Artikel Nr.	Preis
SET MINICATLI rund PC, 2700K, schwarz	9W, 700lm, 2700K	00.setmc. 2rs .pa.28	67.-
SET MINICATLI rund Dali, 3000K, weiss.	9W, 750lm, 3000K	00.setmc. 3rw .da.28	97.-

Bestellen bei becalicht@becalicht.ch oder +41 81 252 16 33



Deckeneinbauleuchten rund LED

Einbauleuchte **SET GRONO**
SET inkl. Konverter, CRI 90, IP20
Nur 43mm Höhe
Mit steckbarem Anschlusskabel
Dimmbar Phasenschnitt (PC)
Leistung umschaltbar mittels DIP-Switch
2 Finishes wählbar

	Ausschnitt:	68mm
	Aussendurchmesser:	81mm
	Einbautiefe:	50mm
	Schwenkbar:	+/- 25°

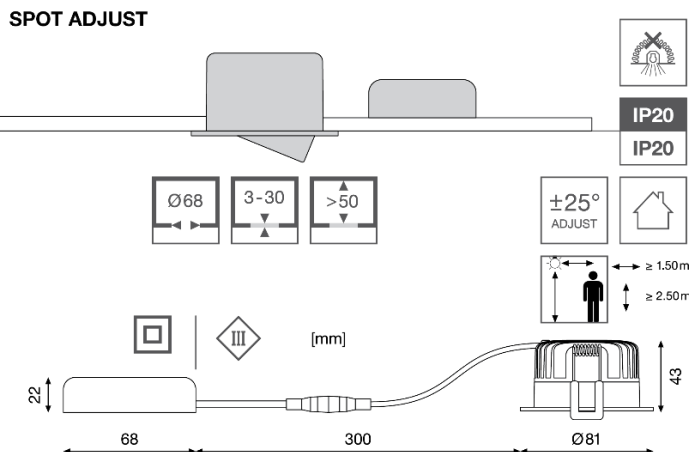

Konverter dimmbar PC, Plug & Play
Masse Konverter: L 68 x B 55 x H 22mm



	✓	✓	✓	○
				Preset
	ON 1 2	ON 1 2	ON 1 2	ON 1 2
Current (CC)	85mA	140mA	180mA	140mA
Power	4W	6W	8W	6W
% rated lumen	50 %	80 %	100 %	80 %

FETT = wählbar

w = weiss

b = schwarz

2 = 2700K

3 = 3000K

Artikel-Beispiele	Technische Angaben	Artikel Nr.	Preis
GRONO PC, 2700K weiss	8W, 640lm, 2700K	38.setgrono.2w.20	46.-
GRONO PC, 3000K schwarz	8W, 680lm, 3000K	38.setgrono.3b.20	46.-

Konverter DALI dimmbar auf Anfrage!

Bestellen bei becalicht@becalicht.ch oder +41 81 252 16 33



Deckeneinbauleuchten rund LED

Einbauleuchte **SET SUR flat**

SET inkl. Konverter

Nur 35mm Höhe

Mit steckbarem Anschlusskabel

Schwenkbar + / - 20°, Abstrahlung 40°, IP20

Nur Leuchte ohne Konverter bestellbar!

Als SET mit 2 Dimmungen wählbar: Phasenabschnitt (PC) / Dali 2 - PushDIM

CRI 90

3 Finishes wählbar

	Ausschnitt:	68mm
	Aussendurchmesser:	82mm
	Einbautiefe:	50mm
	Schwenkbar:	40°

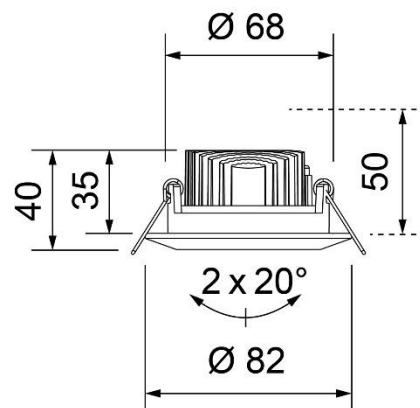

FETT = wählbar

w = weiss matt ~ RAL 9016

2 = 2700K

a = alu gebürstet

3 = 3000K

s = schwarz matt ~ RAL 9004

Artikel-Beispiele	Technische Angaben	Artikel Nr.	Preis
SUR flat Leuchte 3000K weiss	9W, 770lm, 3000K	00.sur. 3w .40	74.-
SET SUR flat PC, 2700K weiss	11.5W, 740lm, 2700K	00.setsur. 2w .pa.32	94.-
SET SUR flat PC, 3000K alu geb.	11.5W, 770lm, 3000K	00.setsur. 3a .pa.32	94.-
SET SUR flat DA/PU, 3000K schwarz	11.5W, 770lm, 3000K	00.setsur. 3s .da.32	119.-

Bestellen bei becalicht@becalicht.ch oder +41 81 252 16 33



Deckeneinbauleuchten rund LED

HIER geht's direkt zur eckigen Version

Einbauleuchte **LAAX**

Hochwertiger Einbaustrahler, IP20

Abstrahlung 38°, CRI 80

Konverter separat bestellen!

Runde Version

6 Finishes wählbar

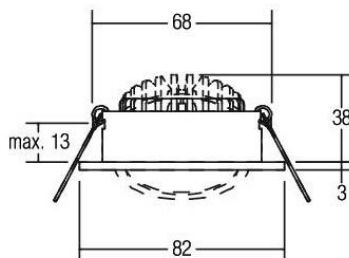

- Ausschnitt:** 68mm
- Aussendurchmesser:** 82mm
- Einbautiefe:** mind. 38mm
- Schwenkbar:** ja



*Konverter ein / aus, Plug & Play
Masse Konverter: L 68 x B 35 x H 21mm*



*Konverter dimmbar PC, Plug & Play
Masse Konverter: L 110 x B 50 x H 19mm*



*Konverter dimmbar DALI 2, Plug & Play
Masse Konverter: L 130 x B 42 x H 22mm*

FETT = wählbar

2 = 2700K

3 = 3000K

Artikel-Beispiele	Technische Angaben	Artikel Nr.	Preis
LAAX rund, Finish chrom	7W, 740lm, 2700K	181.laaxr.c 2 .20	66.-
LAAX rund, Finish weiss	7W, 740lm, 3000K	181.laaxr.w 3 .20	66.-
LAAX rund, Finish schwarz	7W, 740lm, 2700K	181.laaxr.b 2 .20	66.-
LAAX rund, Finish alu matt	7W, 740lm, 3000K	181.laaxr.a 3 .20	70.-
LAAX rund, Finish champagner matt	7W, 740lm, 2700K	181.laaxr.m 2 .20	78.-
LAAX rund, Finish titan matt	7W, 740lm, 3000K	181.laaxr.t 3 .20	78.-
Konverter e/a zu LAAX/MEDEL	1 - 7.2W, 350mA, P&P	181.la.me.k.ea.20	32.-
Konverter dimmbar PC zu LAAX/MEDEL	2.8 - 7W, 350mA, P&P	181.la.me.k.pc.20	38.-
Konverter dimmbar DALI 2 zu LAAX/MEDEL	2.8 - 7W, 350mA, P&P	181.la.me.k.da.20	82.-

Bestellen bei becalicht@becalicht.ch oder +41 81 252 16 33



Deckeneinbauleuchten rund LED

Einbauleuchte **MARTORELL**

Ø 97mm, Ø Cut 92mm, IP32

Lichtkopf ausziehbar, schwenkbar 350°, neigbar 90°

2 Aussenfarben, diverse Farben Abblendkonus wählbar auf Anfrage

2 Abstrahlungen wählbar; 28° / 38°

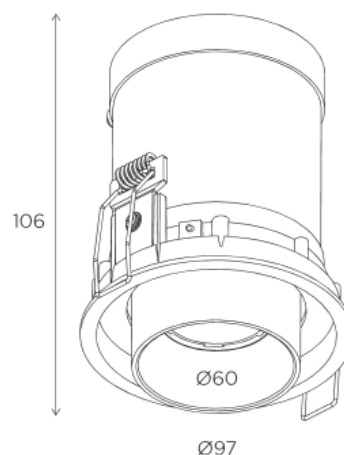

FETT = wählbar

w = Farbe weiss komplett

bk = Farbe schwarz komplett

2 = Abstrahlung 28°

3 = Abstrahlung 38°

ea = ein / aus

da = dimmbar Dali

pu = dimmbar Push

Artikel-Beispiele	Technische Angaben	Artikel Nr.	Preis
Martorell ein/aus, 28° schwarz	10W, 711lm, 3000K	52.mabk3k.2ea.45	247.-
Martorell Dali, 38° weiss	10W, 711lm, 3000K	52.maw3k.3da.45	402.-
Martorell Push, 28° schwarz	10W, 711lm, 3000K	52.mabk3k.2pu.45	402.-

Auch mit 2700K / 4000K erhältlich, auf Anfrage!

Bestellen bei becalicht@becalicht.ch oder +41 81 252 16 33



Deckeneinbauleuchten rund LED

Einbauleuchte **MINI- / MICRO MARTORELL**

MINI: Ø 75mm, Ø Cut 70mm / MICRO: Ø 60mm, Ø Cut 50mm

Lichtkopf ausziehbar, schwenkbar 350°, neigbar 90°, IP32

2 Aussenfarben, diverse Farben Abblendkonus wählbar auf Anfrage (nur MINI)

Je 3 Abstrahlungen wählbar; MINI: 15° / 24° / 38° - MICRO: 20° / 40° / 60°

MINI MARTORELL

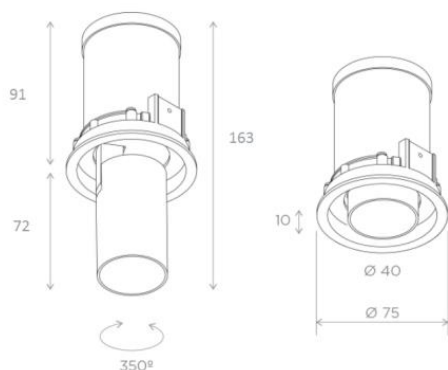

MICRO MARTORELL

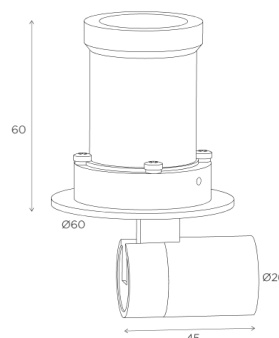

Farben MINI:



FETT = wählbar

w = Farbe weiss komplett

bk = Farbe schwarz komplett

1 = Abstrahlung 15°

2 = Abstrahlung 24°

3 = Abstrahlung 38°

5 = Abstrahlung 20°

4 = Abstrahlung 40°

6 = Abstrahlung 60°

ea = ein / aus

da = dimmbar Dali

pu = dimmbar Push

Artikel-Beispiele	Technische Angaben	Artikel Nr.	Preis
Mini Martorell ein/aus, 15° schwarz	8W, 362lm, 3000K	52.mimabk3k.1ea.45	169.-
Mini Martorell Dali, 38° weiss	8W, 362lm, 3000K	52.mimaw3k.3da.45	283.-
Micro Martorell Push, 60° schwarz	2W, 121lm, 3000K	52.mcmabk3k.6pu.45	247.-

Auch mit 2700K / 4000K erhältlich, auf Anfrage!

Bestellen bei becalicht@becalicht.ch oder +41 81 252 16 33



Deckeneinbauleuchten rund LED

Einbauleuchte **NOON**

IP20 (IP23 von unten)

3 verschiedene Gössen; Ø 70mm / Ø 83mm / Ø 93mm

IP65 - Version (nur NOON 83 / 93, nur schwarz oder weiss)

Ein / aus, dimmbar Dali, PushDIM oder dimmbar Phasenschnitt

3 Farbvarianten bestellbar: schwarz - schwarz, weiss - weiss oder weiss - gold

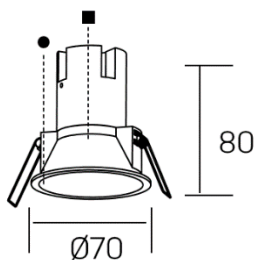
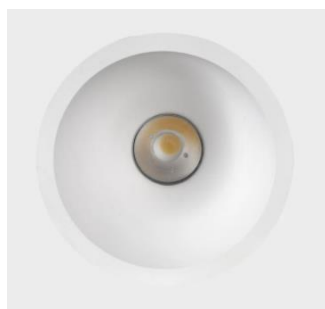

Ausschnitt Ø 62mm

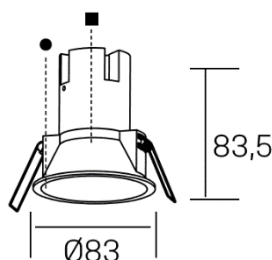
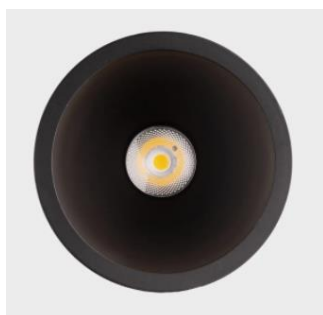

Ausschnitt Ø 75mm

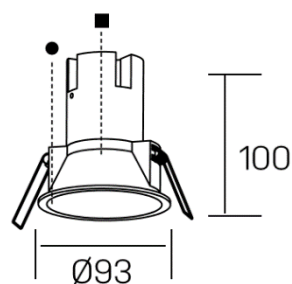

Ausschnitt Ø 85mm

FETT = wählbar

w = Farbe weiss

wg = Farbe weiss / gold

b = Farbe schwarz

ea = schaltbar ein / aus

pc = dimmbar Phasenschnitt

da = dimmbar

pu = dimmbar PushDIM

2 = 2700K

3 = 3000K

4 = 4000K

Artikel-Beispiele	Technische Angaben	Artikel Nr.	Preis
NOON 70 weiss, ein/aus	5W, 480lm, 3000K	53.noon7. 3w.ea .45	49.-
NOON 70 weiss/gold, Dali	5W, 490lm, 4000K	53.noon7. 4wg.da .45	140.-
NOON 83 schwarz, PC	7W, 575lm, 2700K	53.noon8. 2b.pc .45	79.-
NOON 83 weiss, PushDIM	7W, 585lm, 3000K	53.noon8. 3w.pu .45	144.-
NOON 93 weiss/gold, ein/aus	10W, 910lm, 4000K	53.noon9. 4wg.ea .45	70.-
NOON 93 schwarz, Dali	10W, 890lm, 2700K	53.noon9. 2b.da .45	162.-
NOON 83 IP65 weiss, PushDIM	7W, 585lm, 3000K	53.noon8ip. 3wpu .45	155.-
NOON 93 IP65 schwarz, ein/aus	10W, 910lm, 4000K	53.noon9ip. 4bea .45	76.-
NOON 93 IP65 schwarz, Dali	10W, 890lm, 2700K	53.noon9ip. 2bda .45	167.-

Auch als asymmetrische oder eckige Version erhältlich, auf Anfrage!

Bestellen bei becalicht@becalicht.ch oder +41 81 252 16 33



Deckeneinbauleuchten rund LED

Einbauleuchte **PICO**

IP20 (IP44 von unten)

Licht «aus dem Loch»

2 verschiedene Grössen; PICO 40, Ø 50mm / PICO 68, Ø 78mm

Schalt- oder dimmbar, Konverter separat bestellen

Aussenfarbe weiss, Innenfarbe schwarz

PICO 68 Zubehör Deckeneinbauring komplett schwarz



PICO 40



PICO 68

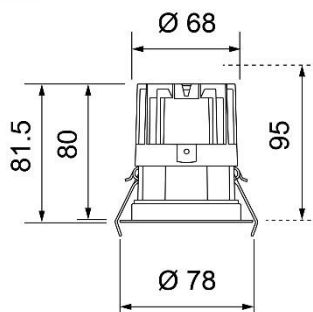
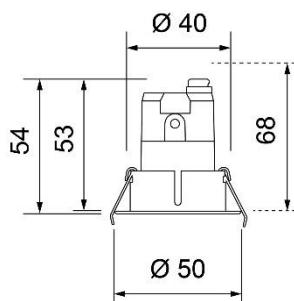

*Deckeneinbauring
schwarz
PICO 68*



FETT = wählbar

2 = 2700K

3 = 3000K

4 = 4000K

Artikel-Beispiele	Technische Angaben	Artikel Nr.	Preis
PICO 40	3W, 100lm, 2700K	160.pico40.2w.32	52.-
PICO 40	3W, 120lm, 3000K	160.pico40.3w.32	52.-
PICO 68	13W, 730lm, 4000K	160.pico68.4w.32	94.-
PICO 68	13W, 700lm, 3000K	160.pico68.3w.32	94.-
Konverter ein/aus zu PICO 40	4W, 700mA, IP65	160.043-700-04.20	30.-
Konverter ein/aus zu PICO 68	20W, 350mA, IP20	160.043-350-20.20	40.-
Konverter Dali/Push zu PICO 40	10W, 500-700mA rund, ab 2 Leuchten	160.200-019-010.20	74.-
Konverter Dali/Push zu PICO 68	25W, 260-700mA, IP20	160.043-001-025.20	74.-
Konverter PC zu PICO 68	18W, 350mA, IP20	160.043-350-18.20	59.-
Einbauring schwarz zu PICO 68	Schwarz matt RAL 9005	160.pico68.ebr.32	31.-

Bestellen bei becalicht@becalicht.ch oder +41 81 252 16 33



Deckeneinbauleuchten rund LED

Einbauleuchte **KLIMT RF**

Leuchte 90° schwenk- / 350° drehbar, IP20 / IP23 von unten

3 verschiedene Grössen; S: 8W, M: 11W, L: 30W

S: Ø 75mm, Ø Cut 67mm / M: Ø 100mm, Ø Cut 93mm / L: Ø 125mm, Ø Cut 117mm

Inkl. externem Treiber ein / aus

Dimmbare Varianten Dali oder PushDIM

4 Abstrahlungen wählbar; 15° / 24° / 38° / 60°, CRI 90

4 Farbkombinationen möglich; weiss-weiss / weiss-gold / schwarz-schwarz / schwarz-gold

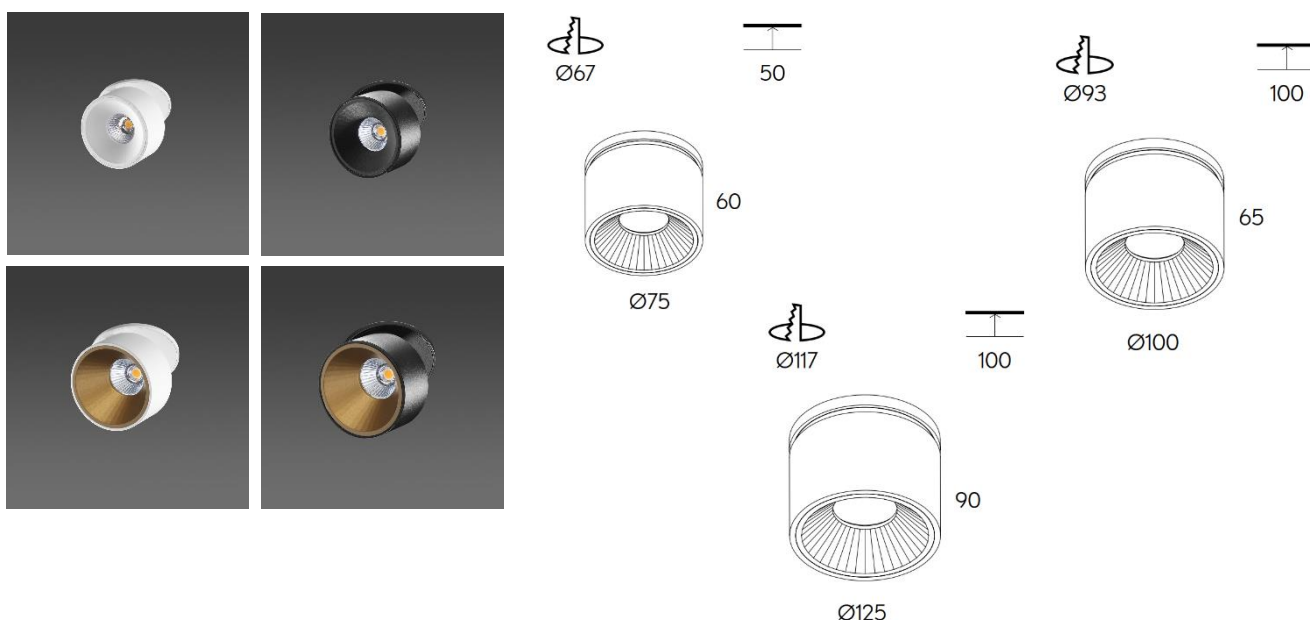

Angaben Kunde für eine genaue Spezifizierung der Leuchte:

Gehäusegrösse: **s** small / **m** medium / **l** large

Gehäusefarbe: **w** weiss / **b** schwarz

Farbe Abblendkonus: **g** gold

Lichtfarbe: **2700K** / **3000K** / **4000K**

Optik: **1** 15° / **2** 24° / **3** 38° / **6** 60° (60° nur M / L)

Steuerung: **e** ein - aus / **d** dimmbar Dali / **p** dimmbar PushDIM

(Die Auswahl von Lichtfarbe / Abblendkonus / Optik und Farbe Gehäuse ist preisneutral!)

Artikel-Beispiele	Technische Angaben	Artikel Nr.	Preis
KLIMT UP s w 2 3 e	8W, 395lm, 2700K, 38° ein/aus	52.klirf.sw23e.45	202.-
KLIMT UP s b g 3 2 d	8W, 448lm, 3000K, 24° dimmbar Dali	52.klirf.sbg32d.45	387.-
KLIMT UP m w 4 6 e	11W, 991lm, 4000K, 60° ein/aus	52.klirf.mw46e.45	267.-
KLIMT UP m w g 2 1 p	11W, 793lm, 2700K, 15° dimmbar PushDIM	52.klirf.mwg21p.45	451.-
KLIMT UP l b 3 2 e	30W, 1866m, 3000K, 24° ein/aus	52.klirf.lb32e.45	352.-
KLIMT UP l b g 4 3 d	30W, 2080lm, 4000K, 38° dimmbar Dali	52.klirf.lbg43d.45	536.-

Bestellen bei becalicht@becalicht.ch oder +41 81 252 16 33



Deckeneinbauleuchten rund LED

◇ Einbauleuchte **SU**

Leuchte starr, IP65

2 verschiedene Grössen; SU 55 / SU 75

SU 55: Ø 70mm, Ø Cut 55mm / SU 75: Ø 85mm, Ø Cut 75mm

Inkl. externem Treiber ein / aus

Dimmbare Varianten Dali oder PushDIM

Abstrahlung 60° (SU 55) / 30° (SU 75), CRI 90

Farben; weiss- / schwarz / grau / Aluminium poliert

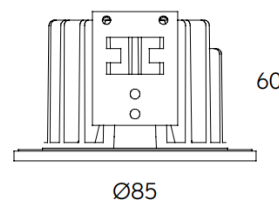
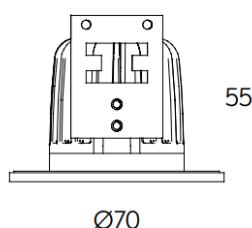

Angaben Kunde für eine genaue Spezifizierung der Leuchte:

Gehäusegrösse: **01** SU 55 / **02** SU 75

Gehäusefarbe: **w** weiss / **b** schwarz / **g** grau / **a** alu poliert

Lichtfarbe: **2700K** / **3000K** / **4000K**

Steuerung: **e** ein - aus / **d** dimmbar Dali / **p** dimmbar PushDIM

(Die Auswahl von Lichtfarbe und Farbe Gehäuse ist preisneutral!)

Artikel-Beispiele	Technische Angaben	Artikel Nr.	Preis
SU 01 w 2 e	5W, 260lm, 350mA, 2700K, weiss ein/aus	52.3149.01w2e.45	101.-
SU 01 b 3 d	5W, 303lm, 350mA, 3000K, schwarz dimmbar Dali	52.3149.01b3d.45	224.-
SU 01 g 4 p	5W, 544lm, 350mA, 4000K, grau dimmbar PushDIM	52.3149.01g4p.45	224.-
SU 02 a 2 e	8W, 550lm, 350mA, 2700K, alu poliert ein/aus	52.3149.02a2e.45	117.-
SU 02 w 3 d	8W, 639lm, 350mA, 3000K, weiss dimmbar Dali	52.3149.02w3d.45	240.-
SU 02 b 4 p	8W, 644lm, 350mA, 4000K, schwarz dimmbar PushDIM	52.3149.02b4p.45	240.-

Bestellen bei becalicht@becalicht.ch oder +41 81 252 16 33



Deckeneinbauleuchten rund LED

◇ Einbauleuchte **SU OTIS**

Leuchte starr, IP65

2 verschiedene Grössen; SU OTIS 73 / SU OTIS 100

SU OTIS 73: Ø 90mm, Ø Cut 73mm / SU OTIS 100: Ø 115mm, Ø Cut 100mm

Inkl. externem Treiber ein / aus

Dimmbare Varianten Dali oder PushDIM

Abstrahlung 40°, CRI 90

Farben; weiss / schwarz

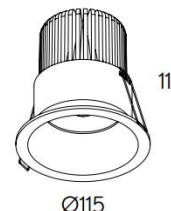
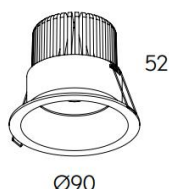

Angaben Kunde für eine genaue Spezifizierung der Leuchte:

Gehäusegrösse: **01** SU OTIS 73 / **02** SU OTIS 100

Gehäusefarbe: **w** weiss / **b** schwarz

Lichtfarbe: **2700K** / **3000K** / **4000K**

Steuerung: **e** ein - aus / **d** dimmbar Dali / **p** dimmbar PushDIM

(Die Auswahl von Lichtfarbe und Farbe Gehäuse ist preisneutral!)

Artikel-Beispiele	Technische Angaben	Artikel Nr.	Preis
SU OTIS 01 w 2 e	10W, 578lm, 500mA, 2700K, weiss ein/aus	52.3234.01w2e.45	91.-
SU OTIS 01 b 3 d	10W, 605lm, 500mA, 3000K, schwarz dimmbar Dali	52.3234.01b3d.45	215.-
SU OTIS 01 w 4 p	10W, 663lm, 500mA, 4000K, weiss dimmbar PushDIM	52.3234.01w4p.45	215.-
SU OTIS 02 b 2 e	15W, 867lm, 500mA, 2700K, schwarz ein/aus	52.3234.02b2e.45	140.-
SU OTIS 02 w 3 d	15W, 908lm, 500mA, 3000K, weiss dimmbar Dali	52.3234.02w3d.45	271.-
SU OTIS 02 b 4 p	15W, 995lm, 500mA, 4000K, schwarz dimmbar PushDIM	52.3234.02b4p.45	271.-

Bestellen bei becalicht@becalicht.ch oder +41 81 252 16 33



Deckeneinbauleuchten rund LED

HIER geht's direkt zur eckigen Version

◇ Einbauleuchte **MEDEL**
Hochwertiger Einbaustrahler, IP65
Abstrahlung 38°, CRI 80
Konverter separat bestellen!
Runde Version
5 Finishes wählbar

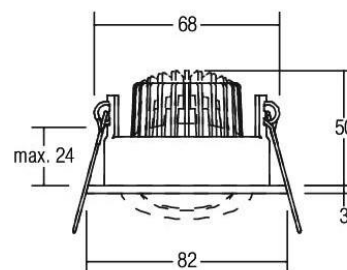

- Ausschnitt:** 68mm
- Aussendurchmesser:** 82mm
- Einbautiefe:** mind. 50mm
- Schwenkbar:** ja



Konverter ein / aus, Plug & Play
Masse Konverter: L 68 x B 35 x H 21mm



Konverter dimmbar PC, Plug & Play
Masse Konverter: L 110 x B 50 x H 19mm



Konverter dimmbar DALI 2, Plug & Play
Masse Konverter: L 130 x B 42 x H 22mm



Artikel-Beispiele	Technische Angaben	Artikel Nr.	Preis
MEDEL rund, Finish chrom	6W, 650lm, 3000K	181.medelr.c3.20	92.-
MEDEL rund, Finish weiss	6W, 650lm, 3000K	181.medelr.w3.20	88.-
MEDEL rund, Finish schwarz	6W, 650lm, 3000K	181.medelr.b3.20	88.-
MEDEL rund, Finish alu matt	6W, 650lm, 3000K	181.medelr.a3.20	92.-
MEDEL rund, Finish titan matt	6W, 650lm, 3000K	181.medelr.t3.20	100.-
Konverter e/a zu LAAX/MEDEL	1 - 7.2W, 350mA, P&P	181.la.me.k.ea.20	32.-
Konverter dimmbar PC zu LAAX/MEDEL	2.8 - 7W, 350mA, P&P	181.la.me.k.pc.20	38.-
Konverter dimmbar DALI 2 zu LAAX/MEDEL	2.8 - 7W, 350mA, P&P	181.la.me.k.da.20	82.-

Bestellen bei becalicht@becalicht.ch oder +41 81 252 16 33



Deckeneinbauleuchten rund LED

◇ Einbauleuchte **LENS 68**
 Ø 80mm, Ø Cut 68mm, IP65
 Schwenkbar + / - 15°
 Inkl. Konverter und Schnellanschlussbox
 Dimmbar Phasenabschnitt (PC), CRI >80
 2700K und 4000K auf Bestellung!

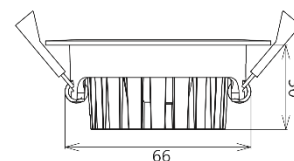
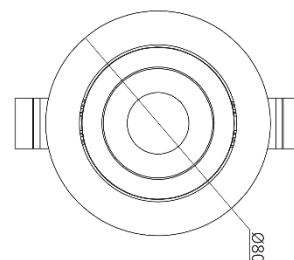
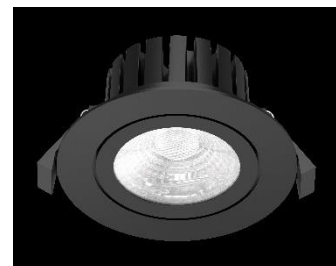

Artikel	Technische Angaben	Artikel Nr.	Preis
Leuchte LENS 68 weiss	8W, 735lm, 3000K	112.lens68.w3.28	56.-
Leuchte LENS 68 schwarz	8W, 735lm, 3000K	112.lens68.b3.28	56.-
Leuchte LENS 68 alu gebürstet	8W, 735lm, 3000K	112.lens68.a3.28	56.-

Bestellen bei becalicht@becalicht.ch oder +41 81 252 16 33



Deckeneinbauleuchten rund LED

◇ Einbauleuchte **LENS 75**
 Ø 90mm, Ø Cut 75 - 80mm, IP65
 Schwenkbar + / - 15°
 Inkl. Konverter und Schnellanschlussbox
 Dimmbar Phasenabschnitt (PC), CRI >80
 2700K und 4000K auf Bestellung!

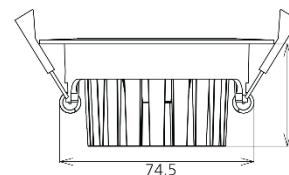
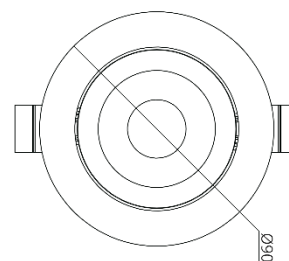
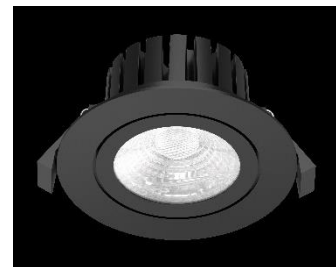

Artikel	Technische Angaben	Artikel Nr.	Preis
Leuchte LENS 75 weiss	10W, 870lm, 3000K	112.lens75.w3.28	66.-
Leuchte LENS 75 schwarz	10W, 870lm, 3000K	112.lens75.b3.28	66.-
Leuchte LENS 75 alu gebürstet	10W, 870lm, 3000K	112.lens75.a3.28	66.-

Bestellen bei becalicht@becalicht.ch oder +41 81 252 16 33



Deckeneinbauleuchten rund LED

◇ Einbauleuchte **POLAR**

Ø 92mm, Ø Cut 80mm, IP65

Schwenkbar + / - 15°

Ersetzt 50W Halogen - Leuchtmittel

Dimmbar Phasenabschnitt (PC) oder Dali / Push-DIM, CRI >80

! LED-Betriebsgeräte müssen in eine IP geschützte

Einbaubüchse oder ausserhalb der Nasszone platziert werden!

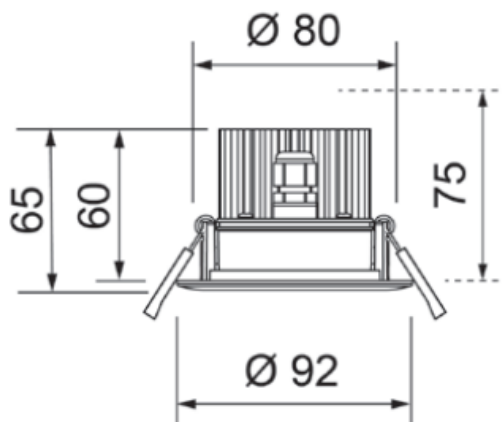

Artikel	Technische Angaben	Artikel Nr.	Preis
Leuchte POLAR weiss	9.5W, 850lm, 3000K	160.polar.32	114.-
Konverter dimmbar PC	12W, 260mA	160.043-260-12.20	48.-
Konverter dimmbar Dali/Push-DIM	12W, 180-500mA	160.043-001-012.20	69.-
Verteilbox IP67 zu POLAR		160.polar.vb.20	49.90

Bestellen bei becalicht@becalicht.ch oder +41 81 252 16 33



Deckeneinbauleuchten rund LED

◇ Einbauleuchte **TAIO**

Opale Glaslinse, IP65

Ø 77mm, Ø Cut 68 - 70mm

Leuchten in weiss, schwarz oder gold

Leuchten wahlweise 6W oder 9W, je nach Konverter

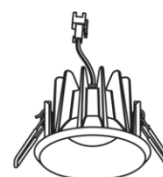

55

Ø77

FETT = wählbar

w = weiss textur

b = schwarz textur

g = gold

3 = 2700K

5 = 3000K

Artikel-Beispiele	Technische Angaben	Artikel Nr.	Preis
TAIO Leuchte weiss	6W/9W, 340/455lm, 2700K	16.180781 w 3.28	122.85
TAIO Leuchte schwarz	6W/9W, 370/495lm, 3000K	16.180781 b 5.28	122.85
TAIO Leuchte gold	6W/9W, 370/495lm, 3000K	16.180781 g 5.28	122.85
TAIO Vorschaltgerät ein/aus IP68	17W 350mA für TAIO mit 6W	16.90213602.28	92.35
TAIO Vorschaltgerät ein/aus IP68	24W 500mA für TAIO mit 9W	16.90214702.28	99.40

Bestellen bei becalicht@becalicht.ch oder +41 81 252 16 33



Downlights LED

Downlight **MALIX**

▲ IP54, dimmbar gemäss Betriebsgerät (separat bestellen)

Gehäuse weiss, auf Anfrage auch in schwarz erhältlich

Ideal für den Einbau in abgehängte Gipsdecken (1 - 25mm)

3 Grössen; Ø 100mm / Ø 150mm / Ø 200mm

Reflektor alu matt, weitere auf Anfrage

Abstrahlung 50° (MALIX 100) bzw. 60° (MALIX 150 / 200)

CRI 80, UGR <19

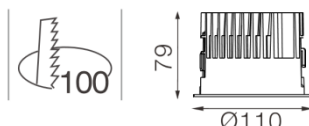

MALIX 100, 3000K:

13W / 1300lm bei 350mA

9W / 1000lm bei 250mA

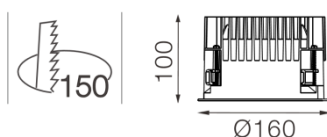

MALIX 150, 3000K:

25W / 2700lm bei 700mA

18W / 2000lm bei 500mA

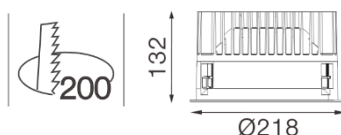

MALIX 200, 3000K:

52W / 4800lm bei 1400mA

38W / 3900lm bei 1050mA

Artikel	Technische Angaben	Artikel Nr.	Preis
MALIX Ø100	13W, 1300lm bei 350mA, 3000K, 50°	150.mlx1.3k.20	70.-
MALIX Ø100	13W, 1400lm bei 350mA, 4000K, 50°	150.mlx1.4k.20	70.-
MALIX Ø150	25W, 2700lm bei 700mA, 3000K, 60°	150.mlx2.3k.20	109.-
MALIX Ø150	25W, 2900lm bei 700mA, 4000K, 60°	150.mlx2.4k.20	109.-
MALIX Ø200	52W, 4800lm bei 1400mA, 3000K, 60°	150.mlx3.3k.20	160.-
MALIX Ø200	52W, 5000lm bei 1400mA, 4000K, 60°	150.mlx3.4k.20	160.-

Konverter für Serie Downlight MALIX	Technische Daten (L x B x H in mm)	Bestromung	Artikel Nr.	Preis
Ein/aus, für Ø 100	19W 116 x 41 x 25	350mA	160.043-350-21.20	39.-
Ein/aus, für Ø 150	21W 116 x 41 x 25	500mA	160.043-500-21.20	39.-
Ein/aus, für Ø 150	40W 127 x 43 x 28	700mA	160.043-700-42.20	59.-
Dimm DALI/PUSH, für Ø 100	20W 120 x 51 x 29.5	100-1050mA	15.lc.20w.o4a.28	59.-
Dimm DALI/PUSH, für Ø 150	25W 119 x 52 x 23	260-700mA	160.043-001-025.20	74.-
Dimm DALI/PUSH, für Ø 200	60W 124 x 79 x 22	1050mA	160.556-050-50.20	129.-
Dimm DALI/PUSH, für Ø 200	80W 359 x 30 x 21	1400mA	160.200-011-080.20	109.-

Weitere Varianten, z.B. andere Dimm - Arten, andere Wattagen ect., auf Anfrage!

Bestellen bei becalicht@becalicht.ch oder +41 81 252 16 33



Downlights LED

Downlight **SARN II**

▲ **IP44** / ▼ **IP20**, dimmbar gemäss Betriebsgerät (separat bestellen)

Gehäuse weiss RAL 9003 oder schwarz RAL 9005

5 Farbkombinationen mit Deko-Ring;

- weiss-weiss
- weiss-silber
- schwarz-schwarz
- weiss-facettiert (nur bei SARN II 175 bestellbar)
- schwarz facettiert (nur bei SARN II 175 bestellbar)



Bestellen bei becalicht@becalicht.ch oder +41 81 252 16 33



Downlights LED

Downlight **SARN II**

Lichtfarbe umschaltbar 3000K - 4000K, variables Lumenpaket

Idealer Ersatz für Einbau - Downlights mit Kompakt - Leuchtstofflampen

6 Größen; Ø 80mm / Ø 100mm / Ø 125mm / Ø 150mm / Ø 175mm / Ø 200mm

CRI 90, UGR ≤ 22

SARN II 80:

4.3W / 580-600lm bei 260mA

5.9W / 750-780lm bei 350mA

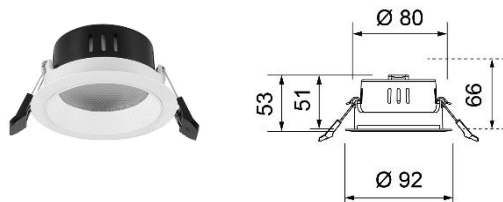

SARN II 100:

4.3W / 580-600lm bei 260mA

5.9W / 750-780lm bei 350mA

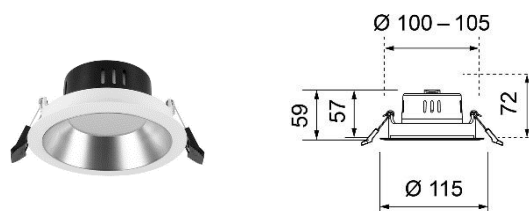

SARN II 125:

7.8W / 1100-1150lm bei 260mA

10.6W / 1450-1500lm bei 350mA

15.5W / 2050-2120lm bei 500mA

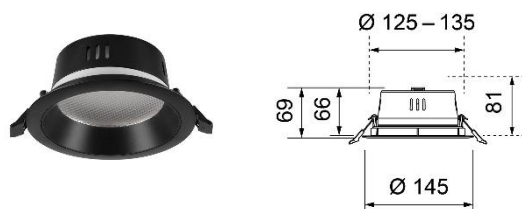

SARN II 150:

7.8W / 1100-1150lm bei 260mA

10.6W / 1450-1500lm bei 350mA

15.5W / 2050-2120lm bei 500mA

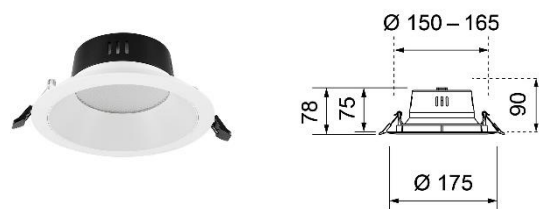

SARN II 175:

11.5W / 1700-1750lm bei 350mA

16.6W / 2270-2350lm bei 500mA

24W / 3050-3150lm bei 700mA

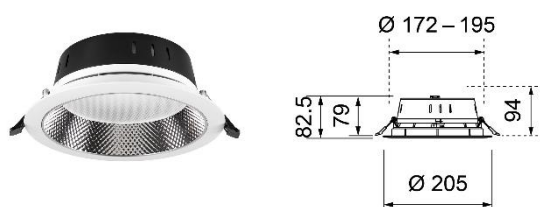

SARN II 200:

11.5W / 1700-1750lm bei 350mA

16.6W / 2270-2350lm bei 500mA

24W / 3050-3150lm bei 700mA

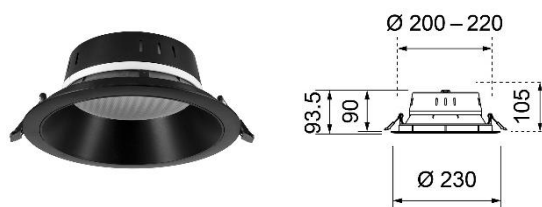

Bestellen bei becalicht@becalicht.ch oder +41 81 252 16 33



Downlights LED

Downlight **SARN II**

Artikel	Technische Angaben	Artikel Nr.	Preis
SARN II Ø80 weiss-weiss	4.3-5.9W, 580-780lm, 3000-4000K	160.sarn2.80ww.32	69.-
SARN II Ø80 weiss-silber	4.3-5.9W, 580-780lm, 3000-4000K	160.sarn2.80ws.32	69.-
SARN II Ø80 schwarz-schwarz	4.3-5.9W, 580-780lm, 3000-4000K	160.sarn2.80bb.32	69.-
SARN II Ø100 weiss-weiss	4.3-5.9W, 580-780lm, 3000-4000K	160.sarn2.100ww.32	79.-
SARN II Ø100 weiss-silber	4.3-5.9W, 580-780lm, 3000-4000K	160.sarn2.100ws.32	79.-
SARN II Ø100 schwarz-schwarz	4.3-5.9W, 580-780lm, 3000-4000K	160.sarn2.100bb.32	79.-
SARN II Ø125 weiss-weiss	7.8-15.5W, 1100-2120lm, 3000-4000K	160.sarn2.125ww.32	99.-
SARN II Ø125 weiss-silber	7.8-15.5W, 1100-2120lm, 3000-4000K	160.sarn2.125ws.32	99.-
SARN II Ø125 schwarz-schwarz	7.8-15.5W, 1100-2120lm, 3000-4000K	160.sarn2.125bb.32	99.-
SARN II Ø150 weiss-weiss	7.8-15.5W, 1100-2120lm, 3000-4000K	160.sarn2.150ww.32	109.-
SARN II Ø150 weiss-silber	7.8-15.5W, 1100-2120lm, 3000-4000K	160.sarn2.150ws.32	109.-
SARN II Ø150 schwarz-schwarz	7.8-15.5W, 1100-2120lm, 3000-4000K	160.sarn2.150bb.32	109.-
SARN II Ø175 weiss-weiss	11.5-24W, 1700-3150lm, 3000-4000K	160.sarn2.175ww.32	119.-
SARN II Ø175 weiss-silber	11.5-24W, 1700-3150lm, 3000-4000K	160.sarn2.175ws.32	119.-
SARN II Ø175 schwarz-schwarz	11.5-24W, 1700-3150lm, 3000-4000K	160.sarn2.175bb.32	119.-
SARN II Ø175 weiss-facettiert	11.5-24W, 1700-3150lm, 3000-4000K	160.sarn2.175wf.32	119.-
SARN II Ø175 schwarz-facettiert	11.5-24W, 1700-3150lm, 3000-4000K	160.sarn2.175bf.32	119.-
SARN II Ø200 weiss-weiss	11.5-24W, 1700-3150lm, 3000-4000K	160.sarn2.200ww.32	129.-
SARN II Ø200 weiss-silber	11.5-24W, 1700-3150lm, 3000-4000K	160.sarn2.200ws.32	129.-
SARN II Ø200 schwarz-schwarz	11.5-24W, 1700-3150lm, 3000-4000K	160.sarn2.200bb.32	129.-

Konverter für Serie Downlight SARN II	Technische Daten (L x B x H in mm)	Bestromung	Artikel Nr.	Preis
Ein/aus, für Ø 80-200	19W 116 x 41 x 25	350mA	160.043-350-21.20	39.-
Ein/aus, für Ø 125-200	21W 116 x 41 x 25	500mA	160.043-500-21.20	39.-
Ein/aus, für Ø 175-200	40W 127 x 43 x 28	700mA	160.043-700-42.20	59.-
Dimm PC, für Ø 80-150	9W 100 x 40 x 22	260mA	160.043-260-09.20	44.-
Dimm PC, für Ø 80-100	10.5W 116 x 41 x 25	350mA	160.043-350-14.20	44.-
Dimm PC, für Ø 125-200	17.5W 116 x 41 x 25	350mA	160.043-350-19.20	54.-
Dimm PC, für Ø 125-200	22W 113 x 44 x 28	500mA	160.043-500-22.20	54.-
Dimm PC, für Ø 175-200	40W 166 x 52 x 24	700mA	160.200-006-002.20	74.-
Dimm DALI/PUSH, für Ø 80-100	10W Ø 57 x H 24	260/350mA	160.200-018-010.20	69.-
Dimm DALI/PUSH, für Ø 125-150	12W 119 x 52 x 23	180-500mA	160.043-001-012.20	69.-
Dimm DALI/PUSH, für Ø 125-200	25W 119 x 52 x 23	260-700mA	160.043-001-025.20	74.-

Auch mit Notlichtelement erhältlich, auf Anfrage!

Auch als Tunable White - Version erhältlich, auf Anfrage!

Bestellen bei becalicht@becalicht.ch oder +41 81 252 16 33

Deckeneinbauleuchten eckig

 Mit einem Klick auf das gewünschte Kapitel direkt zum entsprechenden Abschnitt gelangen

Einbauleuchte SET HALKA	110
Einbauleuchte SET MINICATLI.....	111
Einbauleuchte LAAX	112
Einbauleuchte PLANO 1.0 / 2.0.....	113
Einbauleuchte STRANGE 1.0 / 2.0.....	114
◇ Einbauleuchte MEDEL	115
FLAT LED, Modul 300.....	116
FLAT LED, Modul 600.....	117
FLAT LED, Modul 625.....	118
Zubehör für FLAT LED 300 / 600 / 625	119
FLAT SHORT LED, Modul 600x300	120
FLAT LONG LED, Modul 1200x300	121
Zubehör für FLAT SHORT / LONG LED	122

◇ = Schutzgrad \geq IP65

y

Bestellen bei becalicht@becalicht.ch oder +41 81 252 16 33



Deckeneinbauleuchten eckig LED

HIER geht's direkt zur runden Version

Einbauleuchte **SET HALKA**

SET mit Leuchtmittel PRONTO III, IP20 (IP44 von unten)

Abstrahlung 40°, CRI 90

Standard dimmbar Phasenabschnitt (PC) / Variante Dali-PushDIM

Eckige Version

2 Finishs wählbar

	Ausschnitt:	68mm
	Aussendurchmesser:	80x80mm
	Einbautiefe:	80mm
	Schwenkbar:	ja

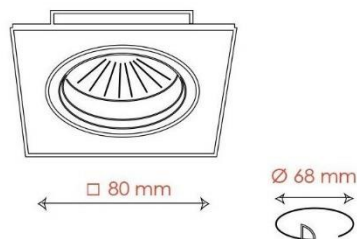

FETT = wählbar

w = weiss matt ~ RAL 9016

a = alu gebürstet

2 = 2700K

3 = 3000K

Artikel-Beispiele	Technische Angaben	Artikel Nr.	Preis
SET HALKA PC, 2700K, weiss	9W, 700lm, 2700K	00.setha.2qw.pa.28	64.-
SET HALKA quad. Dali, 3000K, alu geb.	9W, 750lm, 3000K	00.setha.3qa.da.28	94.-

Bestellen bei becalicht@becalicht.ch oder +41 81 252 16 33



Deckeneinbauleuchten eckig LED

HIER geht's direkt zur runden Version

Einbauleuchte **SET MINICATLI**

SET mit Leuchtmittel PRONTO III, IP20 (IP44 von unten)

Abstrahlung 40°, CRI 90

Standard dimmbar Phasenabschnitt (PC) / Variante Dali-PushDIM

Eckige Version

3 Finishes wählbar

	Ausschnitt:	80mm
	Aussendurchmesser:	94x94mm
	Einbautiefe:	90mm
	Schwenkbar:	ja

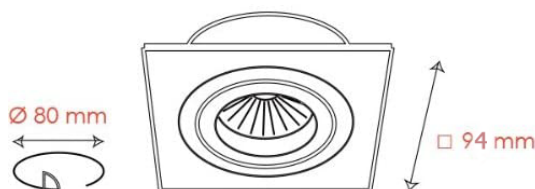

FETT = wählbar

w = weiss matt ~ RAL 9016

a = alu gebürstet

s = schwarz matt ~ RAL 9004

2 = 2700K

3 = 3000K

Artikel-Beispiele	Technische Angaben	Artikel Nr.	Preis
SET MINICATLI quad. PC, 2700K, schwarz	9W, 700lm, 2700K	00.setmc.2qs.pa.28	67.-
SET MINICATLI quad. Dali, 3000K, weiss.	9W, 750lm, 3000K	00.setmc.3qw.da.28	97.-

Bestellen bei becalicht@becalicht.ch oder +41 81 252 16 33



Deckeneinbauleuchten eckig LED

HIER geht's direkt zur runden Version

Einbauleuchte **LAAX**

Hochwertiger Einbaustrahler, IP20

Abstrahlung 38°, CRI 80

Konverter separat bestellen!

Eckige Version

6 Finishes wählbar

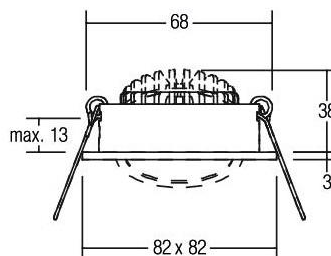

- Ausschnitt:** 68mm
- Aussendurchmesser:** 82x82mm
- Einbautiefe:** mind. 38mm
- Schwenkbar:** ja



*Konverter ein / aus, Plug & Play
Masse Konverter: L 68 x B 35 x H 21mm*



*Konverter dimmbar PC, Plug & Play
Masse Konverter: L 110 x B 50 x H 19mm*



*Konverter dimmbar DALI 2, Plug & Play
Masse Konverter: L 130 x B 42 x H 22mm*

FETT = wählbar

2 = 2700K

3 = 3000K

Artikel-Beispiele	Technische Angaben	Artikel Nr.	Preis
LAAX eckig, Finish chrom	7W, 740lm, 2700K	181.laaxq.c 2 .20	68.-
LAAX eckig, Finish weiss	7W, 740lm, 3000K	181.laaxq.w 3 .20	68.-
LAAX eckig, Finish schwarz	7W, 740lm, 2700K	181.laaxq.b 2 .20	68.-
LAAX eckig, Finish alu matt	7W, 740lm, 3000K	181.laaxq.a 3 ..20	72.-
LAAX eckig, Finish champagner matt	7W, 740lm, 2700K	181.laaxq.m 2 .20	78.-
LAAX eckig, Finish titan matt	7W, 740lm, 3000K	181.laaxq.t 3 .20	78.-
Konverter e/a zu LAAX/MEDEL	1 - 7.2W, 350mA, P&P	181.la.me.k.ea.20	32.-
Konverter dimmbar PC zu LAAX/MEDEL	2.8 - 7W, 350mA, P&P	181.la.me.k.pc.20	38.-
Konverter dimmbar DALI 2 zu LAAX/MEDEL	2.8 - 7W, 350mA, P&P	181.la.me.k.da.20	82.-

Bestellen bei becalicht@becalicht.ch oder +41 81 252 16 33



Deckeneinbauleuchten eckig LED

Einbauleuchte **PLANO 1.0 / 2.0**

Aluminium pulverbeschichtet, IP20

1.0; 6W / 9W LED, 510 - 740lm, 2700K - 3000K

2.0; 2x 6W / 2x 9W LED, 2x 510lm - 2x 740lm, 2700K - 3000K

Leuchtmittel dreh- / schwenkbar, CRI >90

Konverter separat bestellen!

4 Finishes wählbar

PLANO 1.0



PLANO 1.0

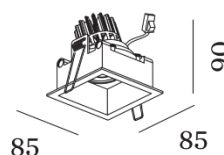

PLANO 2.0

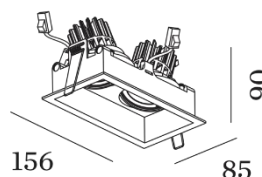

FETT = wählbar



w = weiss

b = schwarz

s = silber

q = bronze

3 = 2700K

5 = 3000K

Artikel-Beispiele	Technische Angaben	Artikel Nr.	Preis
PLANO 1.0 weiss	6W/9W, 510/685lm, 2700K	16.118561 w3.28	144.25
PLANO 1.0 schwarz	6W/9W, 550/740lm, 3000K	16.118561 b5.28	144.25
PLANO 2.0 silber	2x 6W/9W, 2x 510/685lm, 2700K	16.118661 s3.28	265.25
PLANO 2.0 bronze	2x 6W/9W, 2x 550/740lm, 3000K	16.118661 q5.28	265.25
Vorschaltgerät ein/aus	10W 500mA für PLANO mit 1x9W	16.90214406.28	33.85
Vorschaltgerät dim. PC	10W 500mA für PLANO mit 1x9W	16.90224403.28	49.70
Vorschaltgerät ein/aus	17.5-20W 350-700mA für PLANO mit 2x9W	16.90218601.28	51.75
Vorschaltgerät dim. PC	20W 500mA für PLANO mit 2x9W	16.90224602.28	60.05
Vorschaltgerät dim. DALI	24W 500mA für PLANO mit 1x9W/2x9W	16.90244701.28	88.35

Bestellen bei becalicht@becalicht.ch oder +41 81 252 16 33



Deckeneinbauleuchten eckig LED

Einbauleuchte **STRANGE 1.0 / 2.0**

Aluminium pulverbeschichtet, randlos, IP20

1.0; 6W / 9W LED, 510 - 740lm, 2700K - 3000K

2.0; 2x 6W / 2x 9W LED, 2x 510lm - 2x 740lm, 2700K - 3000K

Leuchtmittel dreh- / schwenkbar, CRI >90

Konverter separat bestellen!

3 Finishes wählbar



STRANGE 1.0

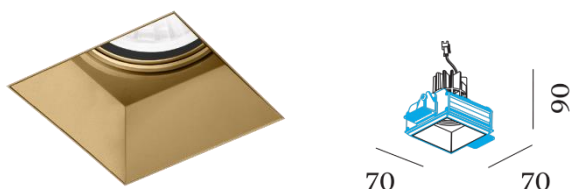

STRANGE 2.0

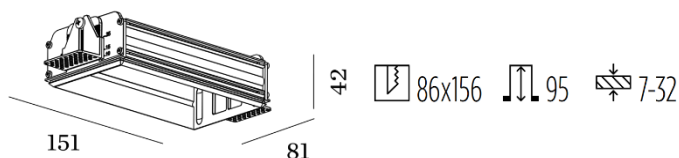
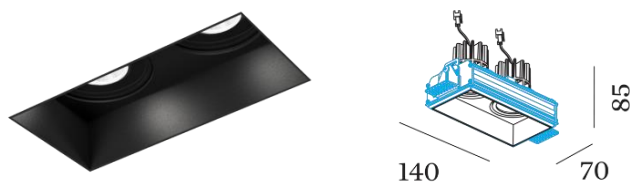

FETT = wählbar

w = weiss

b = schwarz

m = champagne

3 = 2700K

5 = 3000K

Artikel-Beispiele	Technische Angaben	Artikel Nr.	Preis
STRANGE 1.0 weiss	6W/9W, 510/685lm, 2700K	16.131461 w3.28	153.90
STRANGE 1.0 schwarz	6W/9W, 550/740lm, 3000K	16.131461 b5.28	153.90
STRANGE 2.0 champagne	2x 6W/9W, 2x 510/685lm, 2700K	16.131561 m3.28	293.55
STRANGE 2.0 weiss	2x 6W/9W, 2x 550/740lm, 3000K	16.131561 w5.28	293.55
STRANGE 1.0 Alu Plasterkit	Einbaugehäuse für Decke	16.90017120.28	53.85
STRANGE 2.0 Alu Plasterkit	Einbaugehäuse für Decke	16.90017121.28	59.35
Vorschaltgerät ein/aus	10W 500mA für PLANO mit 1x9W	16.90214406.28	33.85
Vorschaltgerät dim. PC	10W 500mA für PLANO mit 1x9W	16.90224403.28	49.70
Vorschaltgerät ein/aus	17.5-20W 350-700mA für PLANO mit 2x9W	16.90218601.28	51.75
Vorschaltgerät dim. PC	20W 500mA für PLANO mit 2x9W	16.90224602.28	60.05
Vorschaltgerät dim. DALI	24W 500mA für PLANO mit 1x9W/2x9W	16.90244701.28	88.35

Bestellen bei becalicht@becalicht.ch oder +41 81 252 16 33



Deckeneinbauleuchten eckig LED

HIER geht's direkt zur runden Version

◇ Einbauleuchte **MEDEL**
Hochwertiger Einbaustrahler, IP65
Abstrahlung 38°, CRI 80
Konverter separat bestellen!
Eckige Version
5 Finishes wählbar

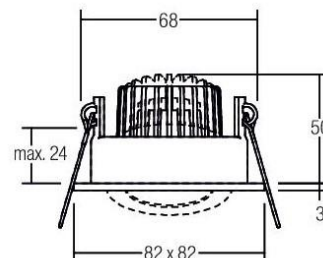

- Ausschnitt:** 68mm
- Aussendurchmesser:** 82x82mm
- Einbautiefe:** mind. 50mm
- Schwenkbar:** ja



Konverter ein / aus, Plug & Play
Masse Konverter: L 68 x B 35 x H 21mm



Konverter dimmbar PC, Plug & Play
Masse Konverter: L 110 x B 50 x H 19mm



Konverter dimmbar DALI 2, Plug & Play
Masse Konverter: L 130 x B 42 x H 22mm

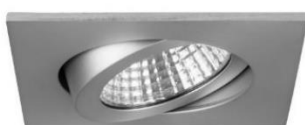

Artikel-Beispiele	Technische Angaben	Artikel Nr.	Preis
MEDEL eckig, Finish chrom	6W, 650lm, 3000K	181.medelq.c3.20	96.-
MEDEL eckig, Finish weiss	6W, 650lm, 3000K	181.medelq.w3.20	92.-
MEDEL eckig, Finish schwarz	6W, 650lm, 3000K	181.medelq.b3.20	92.-
MEDEL eckig, Finish alu matt	6W, 650lm, 3000K	181.medelq.a3.20	96.-
MEDEL eckig, Finish titan matt	6W, 650lm, 3000K	181.medelq.t3.20	102.-
Konverter e/a zu LAAX/MEDEL	1 - 7.2W, 350mA, P&P	181.la.me.k.ea.20	32.-
Konverter dimmbar PC zu LAAX/MEDEL	2.8 - 7W, 350mA, P&P	181.la.me.k.pc.20	38.-
Konverter dimmbar DALI 2 zu LAAX/MEDEL	2.8 - 7W, 350mA, P&P	181.la.me.k.da.20	82.-

Bestellen bei becalicht@becalicht.ch oder +41 81 252 16 33



Deckeneinbauleuchten eckig LED

FLAT LED, Modul 300

IP40 (Konverter IP20)

Flache Einbau-, Pendel-, oder Aufbauleuchte

Für Einbau in Deckensysteme geeignet, passend für 300x300mm Deckenmodul

Homogene Ausleuchtung

Microprismatisches Plexi UGR <22

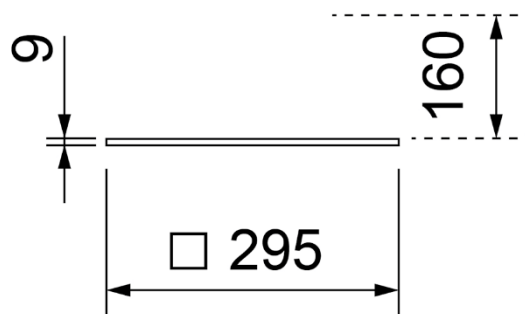

*Masse Deckenausschnitt
in Kombination mit Spannfeder-SET:
275 - 280 x 275 - 280mm*

FETT = wählbar

3k = 3000K

4k = 4000K

ea = schaltbar ein / aus (dimmbare Phasenschnitt)

da = dimmbar Dali 2 / Push-DIM

Artikel-Beispiele	Technische Angaben	Artikel Nr.	Preis
FLAT LED 300x300mm, 3K/4K ein/aus (PC) 14W, 350mA, 1250lm/1300lm, 3000K/4000K	LxBxH=295x295x9mm	160.flat300 3 kea.32	109.-
FLAT LED 600x600mm, 3K/4K Dali 14W, 350mA, 1250lm/1300lm, 3000K/4000K	LxBxH=295x295x9mm	160.flat300 4 kda.32	139.-

Bestellen bei becalicht@becalicht.ch oder +41 81 252 16 33



Deckeneinbauleuchten eckig LED

FLAT LED, Modul 600

IP40 (Konverter IP20)

Flache Einbau-, Pendel-, oder Aufbauleuchte

Für Einbau in Deckensysteme geeignet, passend für 600x600mm Deckenmodul

Homogene Ausleuchtung

Microprismatisches Plexi UGR <19

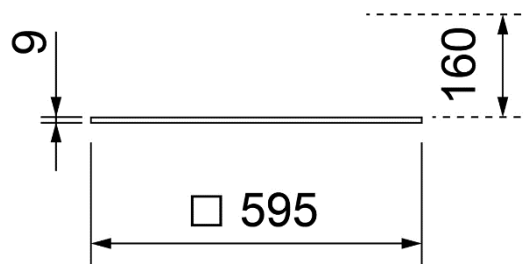

*Masse Deckenausschnitt
in Kombination mit Spannfeder-SET:
570 - 580 x 570 - 580mm*

FETT = wählbar

3k = 3000K

4k = 4000K

ea = schaltbar ein / aus (dimmbare Phasenschnitt)

da = dimmbar Dali 2 / Push-DIM

Artikel-Beispiele	Technische Angaben	Artikel Nr.	Preis
FLAT LED 600x600mm, 3K/4K ein/aus (PC) 34W, 900mA, 3800lm/4100lm, 3000K/4000K	LxBxH=595x595x9mm	160.flat600 3 kea.32	189.-
FLAT LED 600x600mm, 3K/4K Dali 34W, 900mA, 3800lm/4100lm, 3000K/4000K	LxBxH=595x595x9mm	160.flat600 4 kda.32	229.-

Bestellen bei becalicht@becalicht.ch oder +41 81 252 16 33



Deckeneinbauleuchten eckig LED

FLAT LED, Modul 625

IP40 (Konverter IP20)

Flache Einbau-, Pendel-, oder Aufbauleuchte

Für Einbau in Deckensysteme geeignet, passend für 625x625mm Deckenmodul

Homogene Ausleuchtung

Microprismatisches Plexi UGR <19

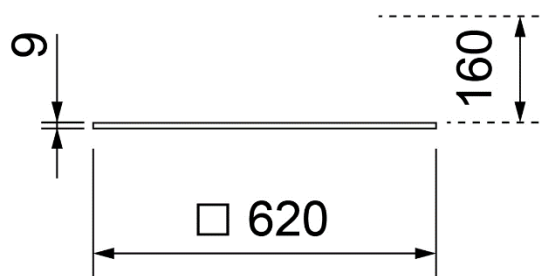

*Masse Deckenausschnitt
in Kombination mit Spannfeder-SET:
590 - 605 x 590 - 605mm*

FETT = wählbar

3k = 3000K

4k = 4000K

ea = schaltbar ein / aus (dimmbare Phasenschnitt)

da = dimmbar Dali 2 / Push-DIM

Artikel-Beispiele	Technische Angaben	Artikel Nr.	Preis
FLAT LED 625x625mm, 3K/4K ein/aus 34W, 900mA, 3800lm/4100lm, 3000K/4000K	LxBxH=620x620x9mm	160.flat625 3 kea.32	189.-
FLAT LED 625x625mm, 3K/4K Dali 34W, 900mA, 3800lm/4100lm, 3000K/4000K	LxBxH=620x620x9mm	160.flat625 4 kda.32	229.-

Bestellen bei becalicht@becalicht.ch oder +41 81 252 16 33



Deckeneinbauleuchten eckig LED

Zubehör für FLAT LED 300 / 600 / 625

Spannfeder SET



Aufbaurahmen



Aufhängung mit Baldachin



Einbaurahmen

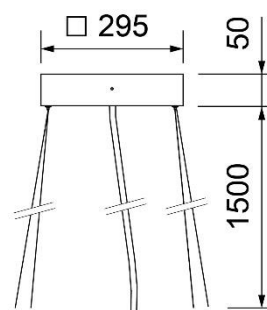

Befestigungsfeder
Gema-Armstrong Q-Clip

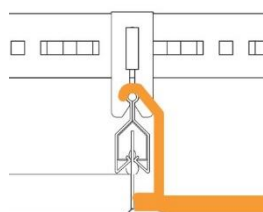

Aufhängung ohne Baldachin

Befestigungsbügel
Gema-Armstrong UK mit H28 Profil

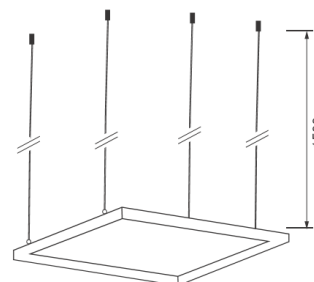
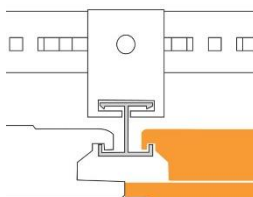

Artikel	Technische Angaben	Artikel Nr.	Preis
Anbaurahmen weiss für LED-Panel FLAT 300	LxBxH=312x312x60mm	160.flat.ar300.32	69.-
Anbaurahmen weiss für LED-Panel FLAT 600	LxBxH=612x612x60mm	160.flat.ar600.32	99.-
Anbaurahmen weiss für LED-Panel FLAT 625	LxBxH=637x637x60mm	160.flat.ar625.32	99.-
Einbaurahmen weiss für LED-Panel FLAT 625	DA 640x640mm	160.flat.er625.32	89.-
Befestigungsfedern-SET „geklemmt“ 4 Stk.	für Gema-Armstrong Q-Clip	160.flat.bk.32	44.-
Befestigungsbügel-SET „gehängt“ 2 Stk. nicht kompatibel mit FLAT LED 300/600	für Gema-Armstrong UK mit H28 Profil	160.flat.bh.32	42.-
Seilabhängung ohne Baldachin, Höhe verstellbar	4 Seile à 1500mm	160.flat.so.32	52.-
Seilabhängung mit Baldachin, Höhe verstellbar	4 Seile à 1500mm und transparentes Kabel 2000mm	160.flat.sm.32	84.-
Spannfeder-SET	Für Einbau in Hohldecke	160.flat.spf.32	42.-

Bestellen bei becalicht@becalicht.ch oder +41 81 252 16 33



Deckeneinbauleuchten eckig LED

FLAT SHORT LED, Modul 600x300

IP40 (Konverter IP20)

Flache Einbau-, Pendel-, oder Aufbauleuchte
Für Einbau in Deckensysteme geeignet
Homogene Ausleuchtung
Microprismatisches Plexi UGR <19

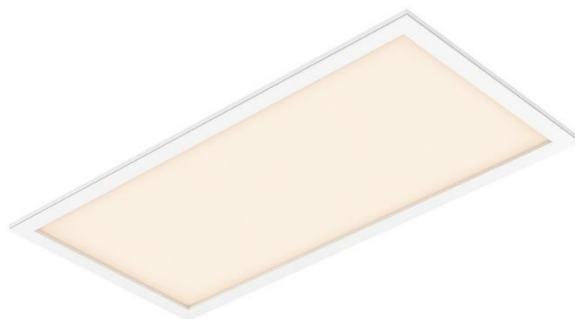

*Masse Deckenausschnitt
in Kombination mit Spannfeder-SET:
270 - 280 x 570 - 580mm*

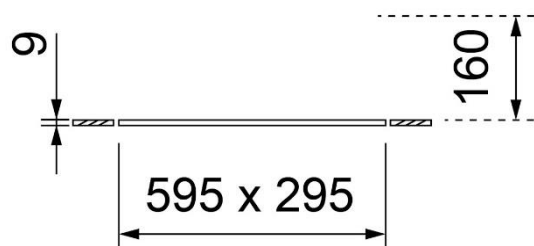

FETT = wählbar

3k = 3000K

4k = 4000K

ea = schaltbar ein / aus (dimmbare Phasenschnitt)

da = dimmbar Dali 2 / Push-DIM

Artikel-Beispiele	Technische Angaben	Artikel Nr.	Preis
FLAT SHORT LED 600x300mm, 3K/4K ein/aus 19.5W, 500mA, 1900lm/2000lm, 3000K/4000K	LxBxH=595x295x9mm	160.flatso. 3kea .32	129.-
FLAT SHORT LED 600x300mm, 3K/4K Dali 19.5W, 500mA, 1900lm/2000lm, 3000K/4000K	LxBxH=595x295x9mm	160.flatso. 4kda .32	159.-

Bestellen bei becalicht@becalicht.ch oder +41 81 252 16 33



Deckeneinbauleuchten eckig LED

FLAT LONG LED, Modul 1200x300

IP40 (Konverter IP20)

Flache Einbau-, Pendel-, oder Aufbauleuchte
Für Einbau in Deckensysteme geeignet
Homogene Ausleuchtung
Microprismatisches Plexi UGR <19

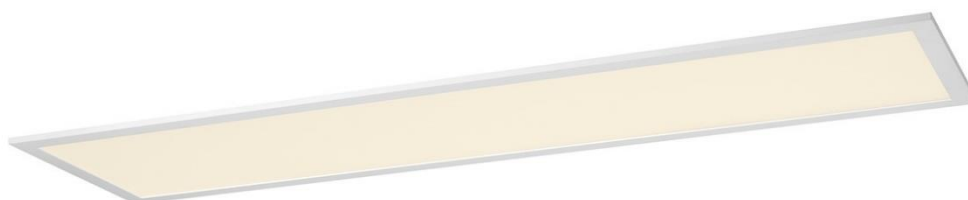

*Masse Deckenausschnitt
in Kombination mit Spannfeder-SET:
270 - 280 x 1170 - 1180mm*

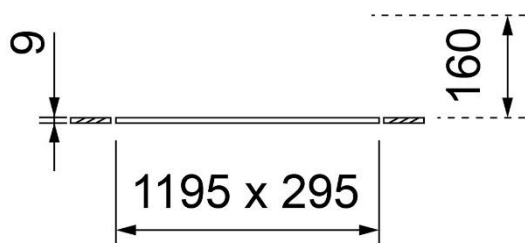

FETT = wählbar

3k = 3000K

4k = 4000K

ea = schaltbar ein / aus (dimmbare Phasenschnitt)

da = dimmbar Dali 2 / Push-DIM

Artikel-Beispiele	Technische Angaben	Artikel Nr.	Preis
FLAT LONG LED 1200x300mm, 3K/4K ein/aus 33.5W, 900mA, 3700lm/3900lm, 3000K/4000K	LxBxH=1195x295x9mm	160.flatlo. 3kea .32	189.-
FLAT LONG LED 1200x300mm, 3K/4K Dali 33.5W, 900mA, 3700lm/3900lm, 3000K/4000K	LxBxH=1195x295x9mm	160.flatlo. 4kda .32	229.-

Bestellen bei becalicht@becalicht.ch oder +41 81 252 16 33



Deckeneinbauleuchten eckig LED

Zubehör für FLAT SHORT / LONG LED

Spannfeder SET



Aufbaurahmen

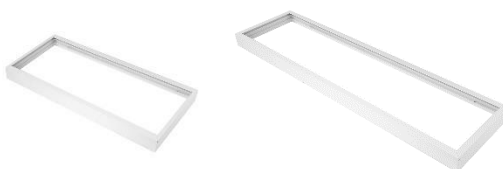

Aufhängung mit Baldachin

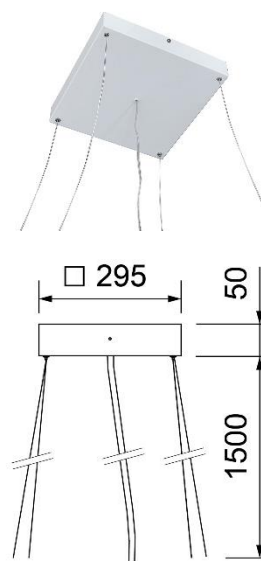

Einbaurahmen



Befestigungsfeder
Gema-Armstrong Q-Clip

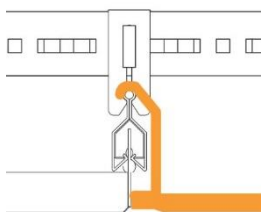

Aufhängung ohne Baldachin

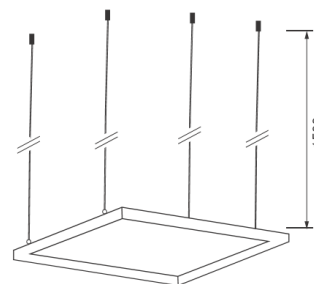

Artikel	Technische Angaben	Artikel Nr.	Preis
Anbaurahmen weiss für LED-Panel FLAT SHORT	LxBxH=612x312x60mm	160.flatsho.ar.32	69.-
Anbaurahmen weiss für LED-Panel FLAT LONG	LxBxH=1212x312x60mm	160.flatlong.ar.32	99.-
Einbaurahmen weiss für LED-Panel FLAT LONG	DA 315x1215mm	160.flatlong.er.32	89.-
Befestigungsfedern-SET „geklemmt“ 4 Stk.	für Gema-Armstrong Q-Clip	160.flat.bk.32	44.-
Seilabhängung ohne Baldachin, Höhe verstellbar	4 Seile à 1500mm	160.flat.so.32	52.-
Seilabhängung mit Baldachin, Höhe verstellbar	4 Seile à 1500mm und transparentes Kabel 2000mm	160.flat.sm.32	84.-
Spannfeder-SET	Für Einbau in Hohldecke	160.flat.spf.32	42.-

Bestellen bei becalicht@becalicht.ch oder +41 81 252 16 33

Wandeinbauleuchten

 *Mit einem Klick auf das gewünschte Kapitel direkt zum entsprechenden Abschnitt gelangen*

Wandeinbauleuchte LITO	124
Wandeinbauleuchte STRIPE	125
Wandeinbauleuchte ORIS.....	126
◇ Wandeinbauleuchte QUANTUM	127
◇ Wandeinbauleuchte RIQUADRO	128
◇ Wandeinbauleuchte PREDA.....	129

◇ = Schutzgrad \geq IP65

Bestellen bei becalicht@becalicht.ch oder +41 81 252 16 33



Wandeinbauleuchten LED

Wandeinbauleuchte **LITO**

Gehäuse: Aluminium eloxiert IP20

Leuchten in 3 Finishes

Leuchten wahlweise 2W oder 3W, je nach Konverter

CRI >90

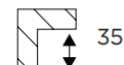

LITO 1.0

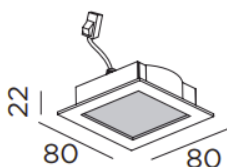

LITO 2.0

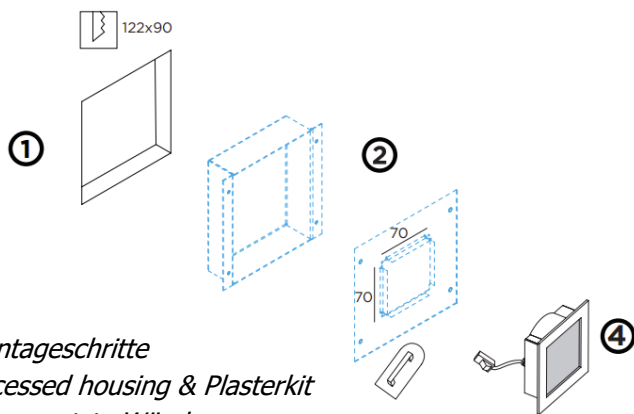
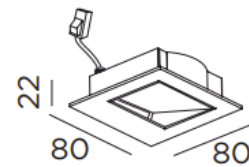

Montageschritte
Recessed housing & Plasterkit
für verputzte Wände

Einbaugehäuse
für Beton

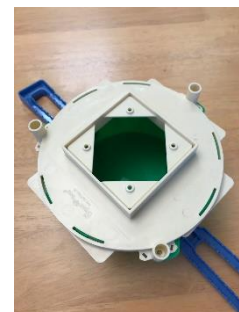

FETT = wählbar

w = weiss textur

a = aluminium eloxiert

b = schwarz textur

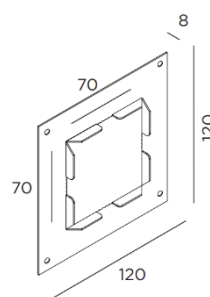

Plasterkit
für verputzte Wände

Artikel-Beispiele	Technische Angaben	Artikel Nr.	Preis
LITO 1.0 Leuchte weiss	2W/3W, 145lm/200lm, 3000K	16.145381 w 5.28	82.55
LITO 2.0 Leuchte aluminium	2W/3W, 90lm/120lm, 3000K	16.1454 a1a 5.28	82.55
LITO Vorschaltgerät ein/aus	6W 350mA für LITO mit 2W	16.9021320 2 .28	46.25
LITO Vorschaltgerät ein/aus	6W 500mA für LITO mit 3W	16.9021420 1 .28	46.25
Einbaugehäuse zu LITO Backstein	Recessed housing + plasterkit	16.9001202 7 .28	56.50
Einbaugehäuse zu LITO Beton	Mini Quadro 73 small ohne Tank	30.sb.400200 73s .20	13.-

Bestellen bei becalicht@becalicht.ch oder +41 81 252 16 33



Wandeinbauleuchten LED

Wandeinbauleuchte **STRIPE**

Gehäuse: Aluminium gebürstet IP20

Leuchten in 4 Finishes / 3 Grössen

Leuchten wahlweise 1W oder 2W, je nach Konverter

STRIPE 0.4

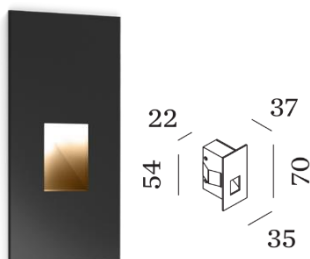

STRIPE 0.7

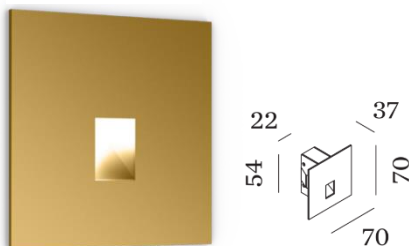

STRIPE 2.2

Recessed housing & Plasterkit
für verputzte Wände

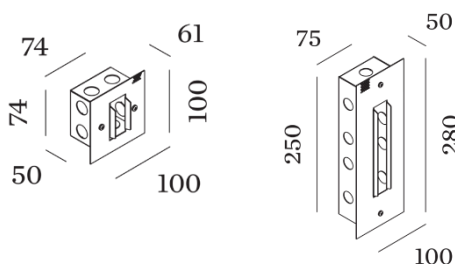

STRIPE 0.4 / 0.7

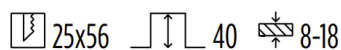

STRIPE 2.2

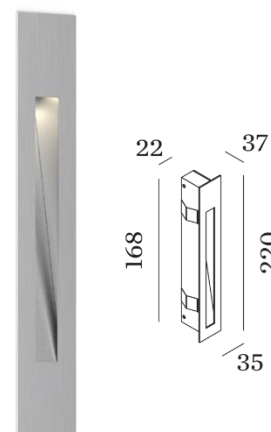
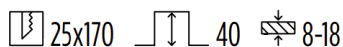

FETT = wählbar

w = weiss textur

l = aluminium gebürstet

b = schwarz textur

g = gold

Artikel-Beispiele	Technische Angaben	Artikel Nr.	Preis
STRIPE 0.4 Leuchte weiss	1W/2W, 15lm/28lm, 3000K	16.3054a 1w 4.28	72.45
STRIPE 0.7 Leuchte aluminium	1W/2W, 15lm/28lm, 3000K	16.3055a l 4.28	77.30
STRIPE 2.2 Leuchte gold	1W/2W, 20lm/36lm, 3000K	16.3056a g 4.28	118.-
STRIPE Vorschaltgerät ein/aus	6W 350mA für STRIPE mit 1W	16.90213202.28	46.25
STRIPE Vorschaltgerät ein/aus	6W 700mA für STRIPE mit 2W	16.90215203.28	46.25
Einbaugehäuse zu STRIPE 0.4/0.7 Backstein	Recessed housing + plasterkit	16.90012037.28	31.75
Einbaugehäuse zu STRIPE 2.2 Backstein	Recessed housing + plasterkit	16.90012038.28	56.60

Einbaugehäuse für Beton auf Anfrage erhältlich!

Bestellen bei becalicht@becalicht.ch oder +41 81 252 16 33



Wandeinbauleuchten LED

Wandeinbauleuchte **ORIS**

Gehäuse: Aluminium pulverbeschichtet IP20

Leuchten in 2 Finishes / 2 Grössen

Leuchten wahlweise 2W / 4W bzw. 3W / 6W, je nach Konverter

CRI >90



ORIS 0.7

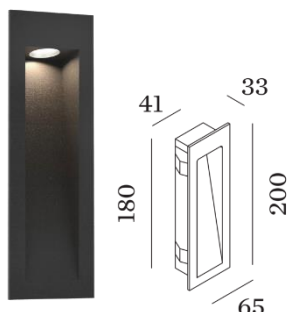

ORIS 1.3

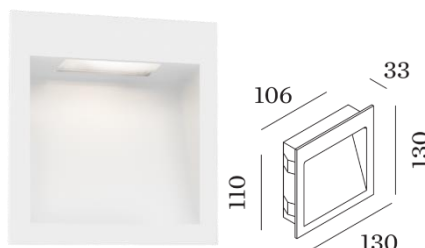

Recessed housing & Plasterkit
für verputzte Wände

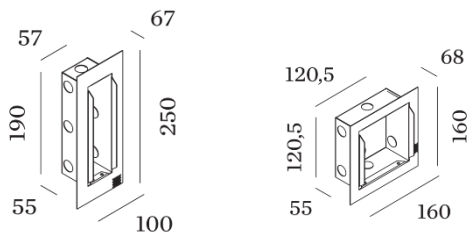

ORIS 0.7

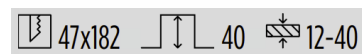

ORIS 1.3



FETT = wählbar

w = weiss textur

b = schwarz textur

Artikel-Beispiele	Technische Angaben	Artikel Nr.	Preis
ORIS 0.7 Leuchte schwarz	2W/4W, 70lm/115lm, 3000K	16.3271a 1b 5.28	100.75
ORIS 1.3 Leuchte weiss	3W/6W, 140lm/220lm, 3000K	16.3276a 1w 5.28	117.30
ORIS Vorschaltgerät ein/aus	6W 350mA für ORIS mit 2W	16.90213202.28	46.25
ORIS Vorschaltgerät ein/aus	6W 700mA für ORIS mit 4W	16.90215203.28	46.25
Einbaugehäuse zu ORIS 0.7 Backstein	Recessed housing + plasterkit	16.90012039.28	58.-
Einbaugehäuse zu ORIS 1.3 Backstein	Recessed housing + plasterkit	16.90012041.28	68.35

Einbaugehäuse für Beton auf Anfrage erhältlich!

Leuchten auch in IP65 erhältlich, auf Anfrage!

Bestellen bei becalicht@becalicht.ch oder +41 81 252 16 33



Wandeinbauleuchten LED

◇ Wandeinbauleuchte **QUANTUM**

Gehäuse aus Polycarbonat IP65

Blenden wählbar:

Polycarbonat / Aluminium ./ Edelstahl / Glas

Auch als Aufbauleuchte erhältlich

Erhältlich in 3000K oder 4000K

Waagerechte oder senkrechte Variante

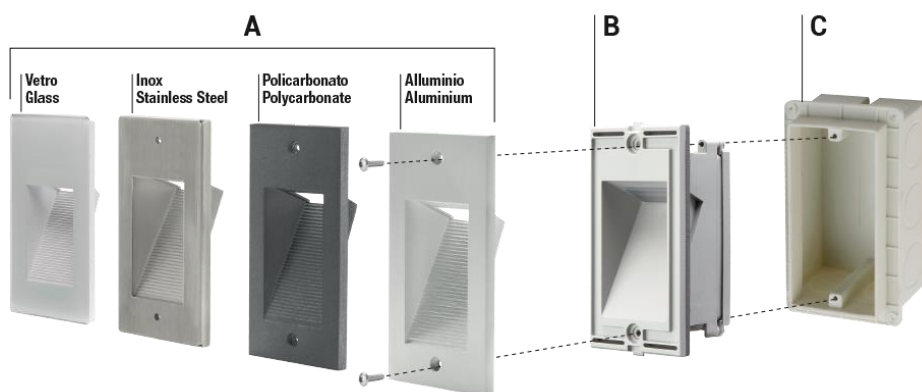
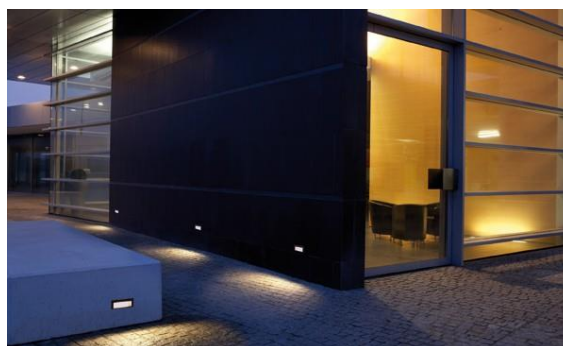

*A: auswechselbare Blenden
B: LED-Leuchtengehäuse
C: spezielle Einbaukästen*

Aufbau - Variante



FETT = wählbar

3k = 3000K

4k = 4000K

gr = Farbe graphit

gm = Farbe metallgrau

bi = Farbe weiss

Artikel-Beispiele	Technische Angaben	Artikel Nr.	Preis
Quantum Leuchtengehäuse hoch	4.5W, 168lm, 3000K/4000K	61.5425 3k .28	142.-
Blende Polycarbonat hoch	BxHxT = 74x134x6.5mm, Farbe graphit	61.5452 gr .28	8.-
Blende Aluminium hoch	BxHxT = 74x134x6.5mm, Farbe nach Wahl	61.5462 bi .28	18.-
Blende Edelstahl hoch	BxHxT = 77x137x7.5mm, AISI 316L	61.5472 in .28	36.-
Blende Glas hoch	BxHxT = 78x138x10mm	61.5441 op .28	36.-
Quantum Leuchtengehäuse quer	4.5W, 168lm, 3000K/4000K	61.5430 4k .28	142.-
Blende Polycarbonat quer	BxHxT = 134x74x6.5mm, Farbe graphit	61.5453 gr .28	8.-
Blende Aluminium quer	BxHxT = 134x74x6.5mm, Farbe nach Wahl	61.5463 gm .28	18.-
Blende Edelstahl quer	BxHxT = 137x77x7.5mm, AISI 316L	61.5473 in .28	38.-
Blende Glas quer	BxHxT = 138x78x10mm	61.5443 op .28	38.-
Quantum Einbaukasten hoch/quer	BxHxT = 145x84x56mm, inkl. Deckel	61.5481.28	11.-

Leuchten in weiteren Grössen und Varianten erhältlich, auf Anfrage!

Bestellen bei becalicht@becalicht.ch oder +41 81 252 16 33



Wandeinbauleuchten LED

◇ Wandeinbauleuchte **RIQUADRO**

Gehäuse: Aluminiumdruckguss IP65 - IP67

Reflektor Reinst - Aluminium

Erhältlich in den Farben weiss, schwarz und grau

Erhältlich in 3000K (4000K / 6000K auf Anfrage)

Dimmbar Dali, möglich auf Anfrage

Mit extra Gehäuse auch als Wandaufbau möglich

Beton - Einbaugehäuse im Lieferumfang enthalten

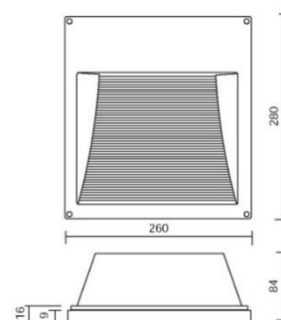

Artikel	Technische Angaben	Artikel Nr.	Preis
RIQUADRO Leuchte IP65 weiss	8.2W, 208lm, 3000K	11.e5345lbc.45	442.-
RIQUADRO Leuchte IP65 schwarz	8.2W, 208lm, 3000K	11.e5346lbc.45	442.-
RIQUADRO Leuchte IP65 grau	8.2W, 208lm, 3000K	11.e5347lbc.45	442.-
RIQUADRO Leuchte IP67 IK 04 weiss	23.5W, 922lm, 3000K	11.e5313lbc.45	442.-
RIQUADRO Leuchte IP67 IK 04 schwarz	23.5W, 922lm, 3000K	11.e5314lbc.45	442.-
RIQUADRO Leuchte IP67 IK 04 grau	23.5W, 922lm, 3000K	11.e5315lbc.45	442.-

Bestellen bei becalicht@becalicht.ch oder +41 81 252 16 33



Wandeinbauleuchten LED

- ◇ Wandeinbauleuchte **PREDA**
- Gehäuse: Aluminium IP65
- Asymmetrische Abstrahlung
- Geeignet für Sichtbeton
- Farbe silbergrau oder anthrazit
- Umschaltbar 2700K / 3000K

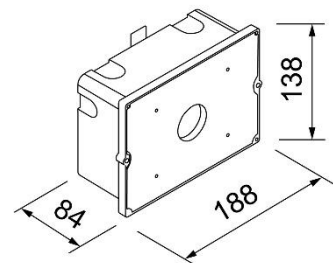
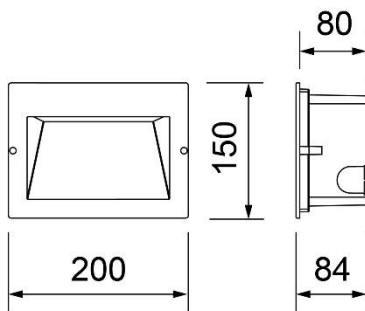

Artikel	Technische Angaben	Artikel Nr.	Preis
Leuchte PREDA silbergrau	11W, 320-400lm, 2700-3000K, ein/aus	160.preda.s.32	244.-
Leuchte PREDA anthrazit	11W, 320-400lm, 2700-3000K, ein/aus	160.preda.a.32	244.-
PREDA Einbetoniergehäuse	Geeignet für Sichtbeton	160.preda.ebg.32	49.-
PREDA Edelstahl gebürstet	Cover	160.preda.esc.32	29.-

Bestellen bei becalicht@becalicht.ch oder +41 81 252 16 33

Decken- / Wandleuchten

 Mit einem Klick auf das gewünschte Kapitel direkt zum entsprechenden Abschnitt gelangen

Aufbauleuchte SENT	131
Aufbauleuchte SMARTUP	132
Aufbauleuchte JOKER	133
Aufbauleuchte BIDO SD	134
Aufbauleuchte LANOS	136
Aufbauleuchte MENTOS	137
Aufbauleuchte ZERO 3F	138
Aufbauleuchte ELSA	140
Aufbauleuchte DELIA	142
Aufbauleuchte VALS	144
◇ Aufbauleuchte BLAS 1.0 / 2.0	145
◇ Aufbauleuchte ARIA	146
◇ Aufbauleuchte MERO (RIM)	147
◇ Aufbauleuchte JENAZ	148
◇ Aufbauleuchte JACK	149
◇ Aufbauleuchte TURA	150
◇ Aufbauleuchte CAZIS	151
◇ Aufbauleuchte ZAKY	152
Aufbauleuchte RIDE RING SD	153

◇ = Schutzgrad \geq IP65

Bestellen bei becalicht@becalicht.ch oder +41 81 252 16 33



Decken- / Wandleuchten LED

Aufbauleuchte **SENT**

Gehäuse: Kunststoff weiss IP54 / IK10

Abdeckung: Opal

2 Grössen; Ø 280mm / Ø 420mm

3 Wattagen, umschaltbar;

Ø 280:

13W / 1350lm - 1500lm

18W / 1700lm - 1900lm

24W / 2100lm - 2350lm

3 Lichtfarben, umschaltbar; 2700K / 3000K / 4000K

Version mit Notlicht Akku 2h

Version mit PIR (Mikrowellen Sensor)

CRI 80, UGR <26 (Ø 280) bzw. UGR <22 (Ø 420)

SENT 420 erhältlich ab ca. 4. Quartal 2024!

Ø 420:

20W / 1900lm - 2200lm

28W / 2550lm - 3000lm

35W / 3100lm - 3600lm



SENT 280

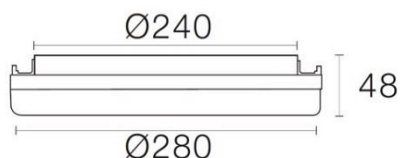

SENT 420

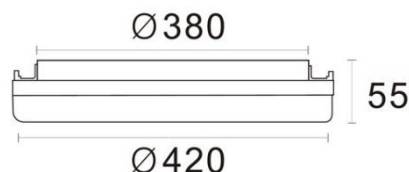

Artikel	Technische Angaben	Artikel Nr.	Preis
SENT 280, ein/aus	13-24W, 1350-2350lm, 2700-4000K, IP54	04.sent280.s.28	53.-
SENT 280, NOT 2h	13-24W, 1350-2350lm, 2700-4000K, IP54	04.sent280.n.28	130.-
SENT 280, PIR	13-24W, 1350-2350lm, 2700-4000K, IP54	04.sent280.p.28	130.-
SENT 420, ein/aus	20-35W, 1900-3600lm, 2700-4000K, IP54	04.sent420.s.28	FOLGT
SENT 420, NOT 2h	20-35W, 1900-3600lm, 2700-4000K, IP54	04.sent420.n.28	FOLGT
SENT 420, PIR	20-35W, 1900-3600lm, 2700-4000K, IP54	04.sent420.p.28	FOLGT

Preisstaffelung auf ausgewählte Modelle, bei Bestellung von 10er Pack

Artikel	Technische Angaben	Artikel Nr.	Preis
SENT 280, ein/aus	13-24W, 1350-2350lm, 2700-4000K, IP54	04.sent280.s.10.28	486.-

Bestellen bei becalicht@becalicht.ch oder +41 81 252 16 33



Decken- / Wandleuchten LED

Aufbauleuchte **SMARTUP**

Gehäuse: Kunststoff weiss IP40 oder IP54

Abdeckung: Opal

Version IP54 mit Notlicht Akku 3h

smartUP IP40

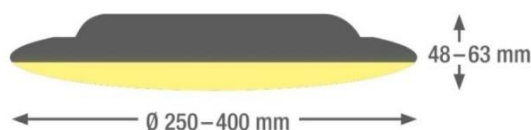

smartUP IP54

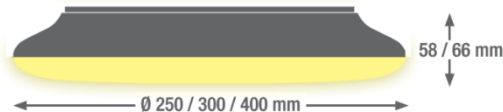

Artikel	Technische Angaben	Artikel Nr.	Preis
smartUP Ø 250mm	12W, 1090lm, 3000K, ein/aus, IP40	170.1000541.20	67.-
smartUP Ø 250mm	12W, 1120lm, 4000K, ein/aus, IP40	170.1000724.20	67.-
smartUP Ø 300mm	18W, 1567lm, 3000K, ein/aus, IP40	170.1000542.20	93.-
smartUP Ø 300mm	18W, 1615lm, 4000K, ein/aus, IP40	170.1000725.20	93.-
smartUP Ø 300mm	18W, 1800lm, 3000-5700K, ein/aus, IP54	170.1004458.20	105.24
smartUP Ø 300mm	18W, 1800lm, 3000-5700K, ein/aus, Not 3h, IP54	170.1004459.20	133.94
smartUP Ø 400mm	25W, 2155lm, 3000K, ein/aus, IP40	170.1000543.20	123.-
smartUP Ø 400mm	25W, 2185lm, 4000K, ein/aus, IP40	170.1000726.20	123.-

Preisstaffelung auf ausgewählte Modelle, bei Bestellung von 10er Pack

Artikel	Technische Angaben	Artikel Nr. 3K	Artikel Nr. 4K	Preis
smartUP Ø 250mm	12W, 1090-1120lm, ein/aus	170.1000541.10.20	170.1000724.10.20	563.-
smartUP Ø 300mm	18W, 1567-1615lm, ein/aus	170.1000542.10.20	170.1000725.10.20	788.-
smartUP Ø 400mm	25W, 2155-2185lm, ein/aus	170.1000543.10.20	170.1000726.10.20	1038.-

Bestellen bei becalicht@becalicht.ch oder +41 81 252 16 33



Decken- / Wandleuchten LED

Aufbauleuchte **JOKER**

Gehäuse: Kunststoff und Metall, weiss oder schwarz IP40

Abdeckung: Microprisma UGR <19 / CRI >90

4 Grössen wählbar

Mit Indirektanteil bestellbar

Leuchten dimmbar Dali / Push - DIM

Auch als Pendelleuchte erhältlich mit Zubehör

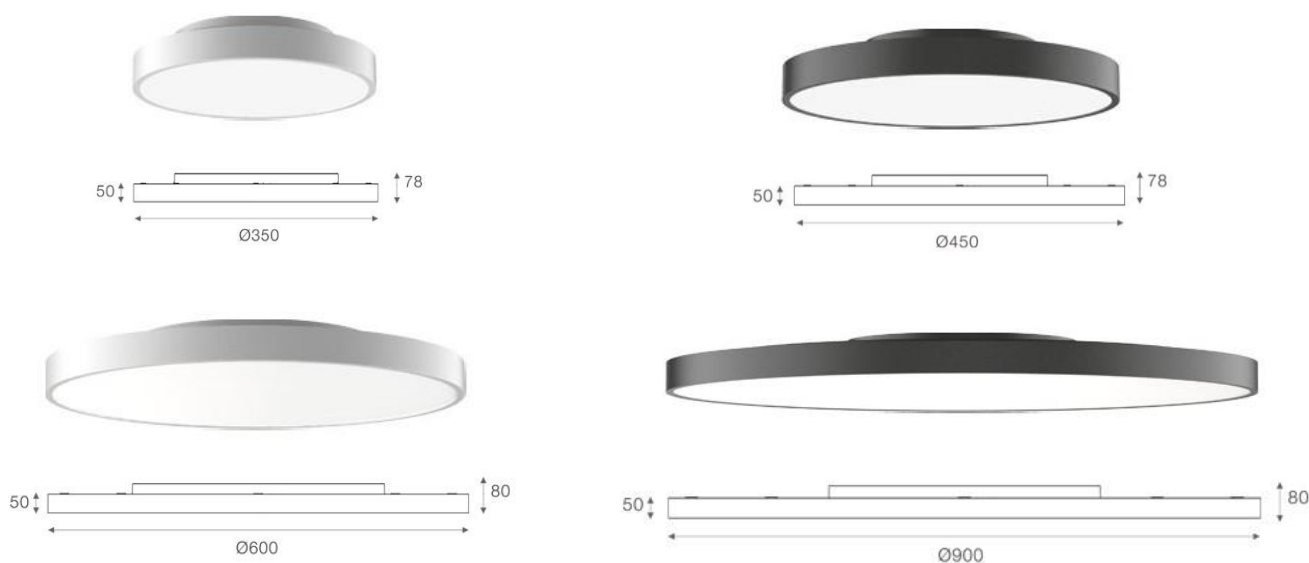

FETT = wählbar

3k = 3000K

4k = 4000K

i = mit Indirektanteil

w = Leuchte weiss

b = Leuchte schwarz

Artikel-Beispiele	Technische Angaben	Artikel Nr.	Preis
JOKER Ø 350mm direkt weiss	20W, 1600lm, 3000K dimmbar Dali/Push	150.jokr35w3kd.20	335.-
JOKER Ø 450mm direkt/indirekt schwarz	28/13W, 2650/1200lm, 4000K dimmbar Dali/Push	150.jokr45b4kdi.20	556.-
JOKER Ø 600mm direkt schwarz	54W, 4800lm, 3000K dimmbar Dali/Push	150.jokr60b3kd.20	620.-
JOKER Ø 900mm direkt/indirekt weiss	68/28W, 6300/2600lm, 4000K dimmbar Dali/Push	150.jokr90w4kdi.20	1'537.-
Pendelset zu JOKER weiss	Pendellänge 2500mm, inkl. Baldachin weiss	150.jokr.ps.w.20	51.-
Stabpendel zu JOKER schwarz	Pendellänge 1000mm, inkl. Baldachin schwarz	150.jokr.sp.b.20	69.-

Bestellen bei becalicht@becalicht.ch oder +41 81 252 16 33



Decken- / Wandleuchten LED

Aufbauleuchte **BIDO SD**

Gehäuse: Aluminium, IP20

Standard Farben: weiss, schwarz oder grau

Abdeckung: opal PMMA oder microprisma UGR <19

CRI 80

4 Grössen und 3 Standard Finishes wählbar

Weitere Farben «Creative Colours» auf Anfrage

Leuchten ein / aus oder dimmbar Dali

Höhere Leistungsvarianten erhältlich

Mit indirektem Lichtanteil erhältlich (BIDO SDI)

Als Pendelleuchte erhältlich (BIDO PD/PDI)

Als Einbauleuchte erhältlich (BIDO R)

Auch in eckiger Form erhältlich (BIDO SQUARE)

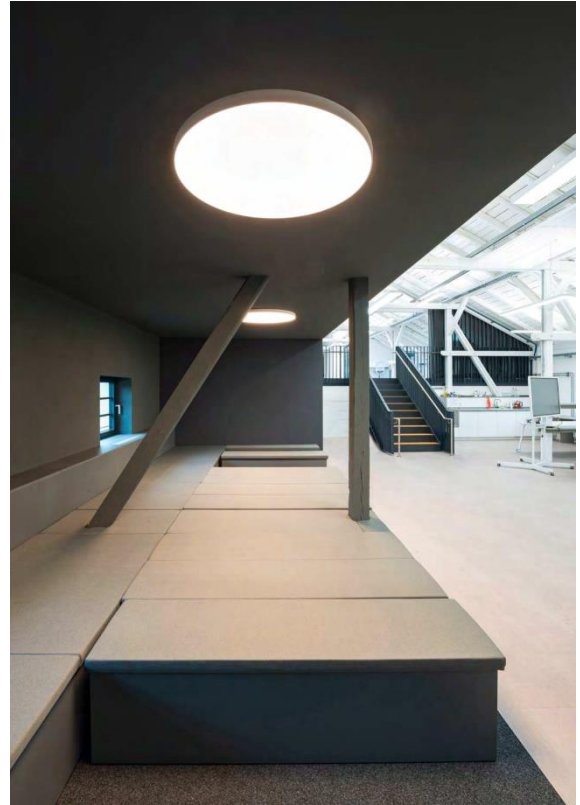

Creative Colours auf Anfrage

-  CREME / CREME
-  TERRA / TERRA
-  BRONZE / BRONZE
-  GOLD / GOLD
-  KUPFER / COPPER
-  MERLOT / MERLOT
-  SEPIA / SEPIA
-  ANTHRAZIT / ANTHRACITE
-  BERLINERBLAU / BERLINBLUE
-  BEERENBLAU / BERRYBLUE
-  HOCHLANDGRÜN / HIGHLANDGREEN
-  TANNENGRÜN / FOREST

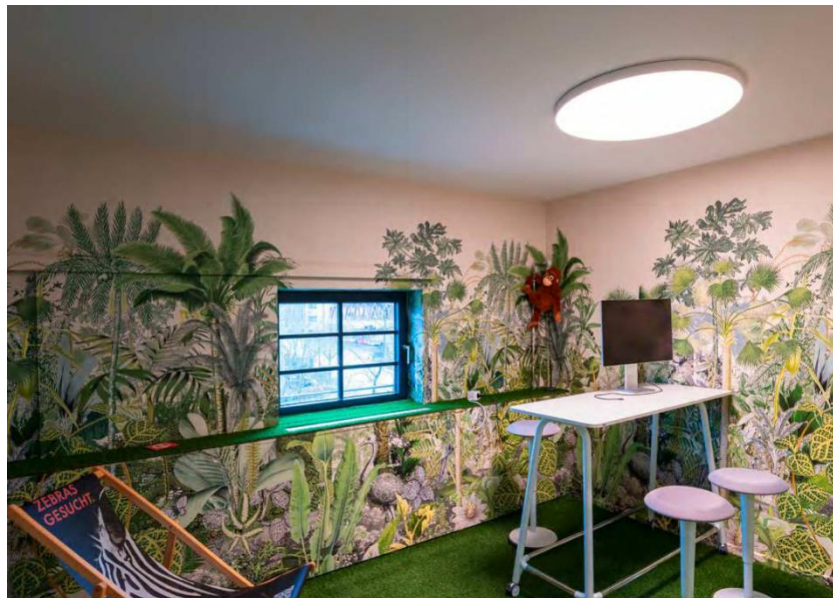

Bestellen bei becalicht@becalicht.ch oder +41 81 252 16 33



Decken- / Wandleuchten LED

Aufbauleuchte **BIDO SD**



weiss RAL ~ 9016

schwarz RAL ~ 9005



grau RAL ~ 9006

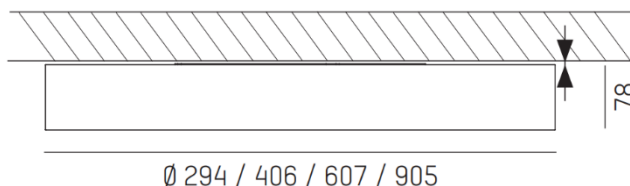

FETT = wählbar

2 = 2700K

3 = 3000K

4 = 4000K

w = Farbe weiss

b = Farbe schwarz

g = Farbe grau

e = schaltbar ein/aus

d = dimmbar Dali

o = Optik opal

m = Optik microprisma

Artikel-Beispiele	Technische Angaben	Artikel Nr.	Preis
BIDO SD Ø 294mm weiss, opal	6W, 700lm, 2700K, ein/aus	13.bisd30. 2weo .28	416.-
BIDO SD Ø 294mm schwarz, microprisma	6W, 720lm, 3000K, Dali	13.bisd30. 3bdo .28	522.-
BIDO SD Ø 406mm grau, microprisma	10W, 1500lm, 4000K, ein/aus	13.bisd40. 4gem .28	562.-
BIDO SD Ø 406mm weiss, opal	10W, 1410lm, 2700K, Dali	13.bisd40. 2wdo .28	657.-
BIDO SD Ø 607mm schwarz, opal	22W, 3370lm, 3000K, ein/aus	13.bisd60. 3beo .28	910.-
BIDO SD Ø 607mm grau, microprisma	22W, 3520lm, 4000K, Dali	13.bisd60. 4gdm .28	1'024.-
BIDO SD Ø 905mm weiss, microprisma	51W, 7500lm, 2700K, ein/aus	13.bisd90. 2wem .28	1'856.-
BIDO SD Ø 905mm schwarz, opal	51W, 7700lm, 3000K, Dali	13.bisd90. 3bdo .28	1'932.-

Bestellen bei becalicht@becalicht.ch oder +41 81 252 16 33



Decken- / Wandleuchten LED

Aufbauleuchte **LANOS**

Gehäuse: Premium PC, IP54 / IK08

Dezenter, indirekter Lichtanteil

Abdeckung opal / CRI 90

3 Grössen wählbar; S / M / L

Leuchte dimmbar Dali

HALO - Effekt (nur M und L), separat dimmbar Dali

Variante mit tunable white 2700K - 6500K

Auch als Pendelleuchte erhältlich mit Zubehör



LANOS mit HALO - Effekt off

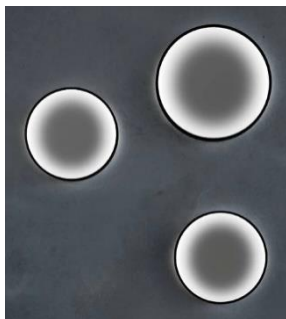

LANOS mit HALO - Effekt on

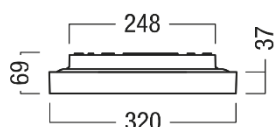

LANOS S

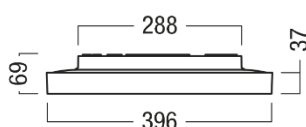

LANOS M

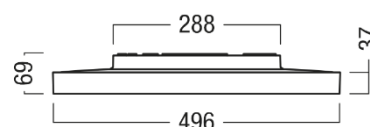

LANOS L

FETT = wählbar

3 = 3000K

4 = 4000K

w = Leuchte weiss

a = Leuchte anthrazit

b = Leuchte schwarz

s = Leuchte silber

q = Leuchte bronze

Artikel-Beispiele	Technische Angaben	Artikel Nr.	Preis
LANOS S weiss	14.6W, 1767lm, 3000K, Dali	12.lanos.s. 3w .45	424.-
LANOS S anthrazit	14.6W, 1900lm, 2700-6500K, Dali tunable white	12.lanos.s. a .tw.45	634.-
LANOS M schwarz	26.8W, 3500lm, 4000K, 2x Dali	12.lanos.m. 4b .45	550.-
LANOS M silber	28.1W, 3500lm, 2700-6500K, Dali tunable white	12.lanos.m. s .tw.45	780.-
LANOS L bronze	35.2W, 4278lm, 3000K, 2x Dali	12.lanos.l. 3q .45	670.-
LANOS L weiss	32.7W, 3600lm, 2700-6500K, Dali tunable white	12.lanos.l. w .tw.45	948.-

Leuchte auf Anfrage in weiteren Versionen: Notlicht / Abdeckung microprisma / Sensorik / basicDIM Steuerung!

Bestellen bei becalicht@becalicht.ch oder +41 81 252 16 33



Decken- / Wandleuchten LED

Aufbauleuchte **MENTOS**

Dreischichtig geblasenes Opalglas IP20

Einfache Montage mit Magnetverschluss



Grundplatte Ø: 260 - 330mm



Leuchte Ø: 350 - 550mm

Höhe Leuchte: 85 - 110mm

Artikel	Technische Angaben	Artikel Nr.	Preis
MENTOS Ø 350mm	17W, 2100lm, 3000K, e/a	101.id110203b.45	342.-
MENTOS Ø 350mm	17W, 2100lm, 3000K, Dali	101.id110235b.45	446.-
MENTOS Ø 450mm	24W, 3000lm, 3000K, e/a	101.id110303b.45	499.-
MENTOS Ø 450mm	24W, 3000lm, 3000K, Dali	101.id110363b.45	637.-
MENTOS Ø 550mm	24W, 3000lm, 3000K, e/a	101.id110403b.45	609.-
MENTOS Ø 550mm	24W, 3000lm, 3000K, Dali	101.id110463b.45	731.-



Pendellänge: 1200mm / Leuchte Ø: 450 - 550mm

Höhe Leuchte: 95 - 110mm

Artikel	Technische Angaben	Artikel Nr.	Preis
MENTOS Ø 450mm	24W, 3000lm, 3000K, e/a	101.id113303b.45	637.-
MENTOS Ø 450mm	24W, 3000lm, 3000K, Dali	101.id113343b.45	761.-
MENTOS Ø 550mm	24W, 3000lm, 3000K, e/a	101.id114403b.45	756.-
MENTOS Ø 550mm	24W, 3000lm, 3000K, Dali	101.id114443b.45	877.-

Auf Anfrage alle Leuchten auch mit 2700K und 4000K erhältlich!

Bestellen bei becalicht@becalicht.ch oder +41 81 252 16 33



Decken- / Wandleuchten LED

Aufbauleuchte **ZERO 3F**

Leuchte aus vorlackiertem Stahl weiss IP40

Diverse Versionen;

Ein / aus, dimmbar Dali, mit Notlicht, asymmetrisch

Mit indirekt Anteil, Endblendung UGR <19, CRI 80

Geeignet für CAD

Montierbar auf Decke / Wand / als Pendelleuchte /

auf 3P - Stromschiene / auf Lichtband

4 Längen wählbar



ZERO 3F

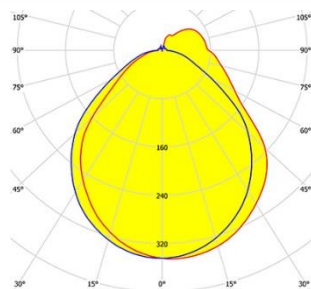

ZERO 3F asymmetrisch

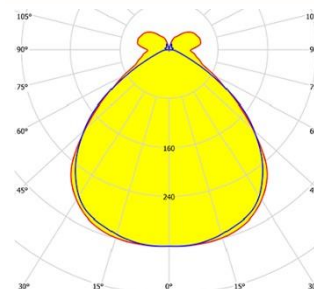

Bestellen bei becalicht@becalicht.ch oder +41 81 252 16 33



Decken- / Wandleuchten LED

Aufbauleuchte **ZERO 3F**

Diffusor mit differenzierter Geometrie aus transparentem PMMA mit mikroprismatischem Finish, Blendschutz am flachen Teil und Opal an den Seiten

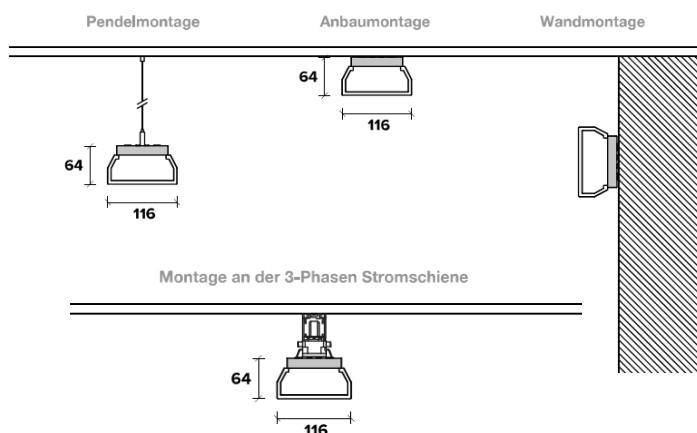
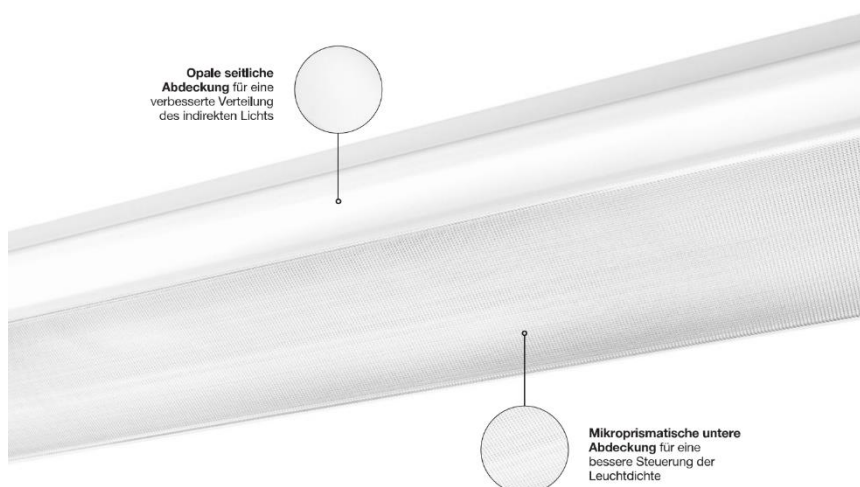

Installation als Decken-, Hänge- oder Wandleuchte. Dank der vollständigen Kompatibilität mit Abmessungen und Befestigungsabständen wird dieses Produkt zur perfekten Lösung für die Aktualisierung vorhandener Installationen

Artikel	Technische Angaben	Artikel Nr.	Preis
ZERO 3F Aufbau L 620mm	16W, 2014lm, 4000K ein/aus	123.zero.60.45	260.-
ZERO 3F Aufbau L 1204mm	31W, 4029lm, 4000K ein/aus	123.zero.120.45	338.-
ZERO 3F Aufbau L 1506mm	36W, 5036lm, 4000K ein/aus	123.zero.150.45	380.-
ZERO 3F Aufbau L 1787mm	44W, 6042lm, 4000K ein/aus	123.zero.180.45	420.-
ZERO 3F Aufbau L 620mm	16W, 2014lm, 4000K Dali	123.zero.60.da.45	352.-
ZERO 3F Aufbau L 1204mm	31W, 4029lm, 4000K Dali	123.zero.120.da.45	426.-
ZERO 3F Aufbau L 1506mm	36W, 5036lm, 4000K Dali	123.zero.150.da.45	469.-
ZERO 3F Aufbau L 1787mm	44W, 6042lm, 4000K Dali	123.zero.180.da.45	508.-
ZERO 3F Aufbau L 1204mm	31W, 4029lm, 4000K Not	123.zero.120.n.45	567.-
ZERO 3F Aufbau L 1506mm	36W, 5036lm, 4000K Not	123.zero.150.n.45	608.-
ZERO 3F Aufbau L 1787mm	44W, 6042lm, 4000K Not	123.zero.180.n.45	649.-
ZERO 3F Baldachin weiss	Für ZERO als Pendelleuchte	123.zero.db.45	47.-
Seilabhängung SET 2 Stk.	Länge 3 Meter / 1.5mm ²	123.seil.3.45	39.-

Weitere Varianten, z.B. dimmbar Dali/Not kombiniert oder CRI 90, erhältlich auf Anfrage!

Bestellen bei becalicht@becalicht.ch oder +41 81 252 16 33



Decken- / Wandleuchten LED

Aufbauleuchte **ELSA**

Mundgeblasenes Opalglas matt IP44 / IP65



ELSA 1

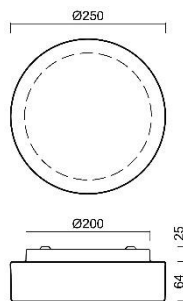

ELSA 2

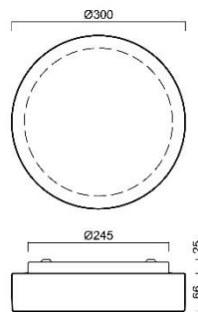

ELSA 3

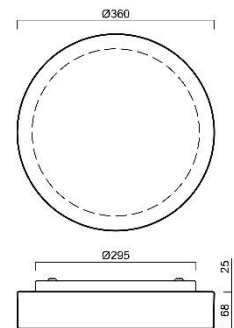

ELSA 1 IP65

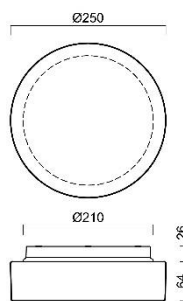

ELSA 2 IP65

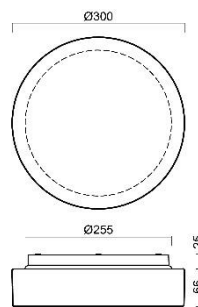

ELSA 3 IP65

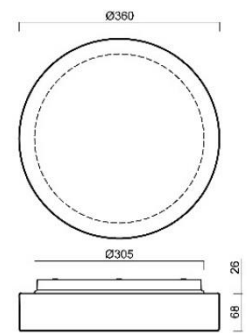

ELSA 4

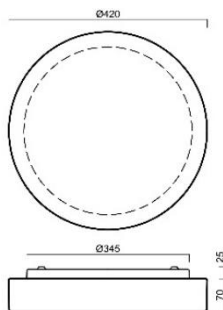

ELSA 5

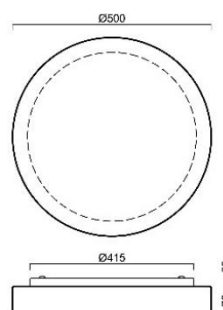

ELSA 16

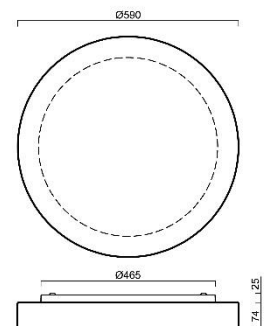

Bestellen bei becalicht@becalicht.ch oder +41 81 252 16 33



Decken- / Wandleuchten LED

Aufbauleuchte **ELSA**

ELSA 1 - 4; ein / aus und DALI; Lichtfarbe umschaltbar 3000K / 4000K



ELSA mit separaten Artikelnummern **3000K** / **4000K** = Farbgebung bei Bestellung beachten, z.B. Artikel 13.789-59(4/9)49.20: **3000K** = 13.789-59**4**49.20

Artikel	Technische Angaben	Artikel Nr.	Preis
ELSA 1 Ø250mm IP44	10W, 900lm/950lm, 3000K/4000K, on/off	13.789-71186.20	220.-
ELSA 1 Ø250mm IP44	10W, 900lm/950lm, 3000K/4000K, Dali	13.789-71188.20	318.-
ELSA 1 Ø250mm IP44	10W, 950lm, 4000K, Not 3h	13.789-49774.20	288.-
ELSA 1 Ø250mm IP65	10W, 900lm/950lm, 3000K/4000K, on/off	13.789-71194.20	230.-
ELSA 1 Ø250mm IP65	10W, 900lm/950lm, 3000K/4000K, Dali	13.789-71196.20	328.-
ELSA 1 Ø250mm IP65	10W, 950lm, 4000K, Not 3h	13.789-70891.20	298.-
ELSA 2 Ø300mm IP44	15W, 1420lm/1500lm, 3000K/4000K, on/off	13.789-71200.20	248.-
ELSA 2 Ø300mm IP44	15W, 1420lm/1500lm, 3000K/4000K, Dali	13.789-71202.20	340.-
ELSA 2 Ø300mm IP44	15W, 1420lm/1500lm, 3000K/4000K , Not 3h	13.789-59(4/9)49.20	380.-
ELSA 2 Ø300mm IP65	15W, 1420lm/1500lm, 3000K/4000K, on/off	13.789-71210.20	258.-
ELSA 2 Ø300mm IP65	15W, 1420lm/1500lm, 3000K/4000K, Dali	13.789-71212.20	350.-
ELSA 2 Ø300mm IP65	15W, 1420lm/1500lm, 3000K/4000K , Not 3h	13.789-70(4/9)12.20	390.-
ELSA 3 Ø360mm IP44	20W, 1940lm/2040lm, 3000K/4000K, on/off	13.789-71217.20	368.-
ELSA 3 Ø360mm IP44	20W, 1940lm/2040lm, 3000K/4000K, Dali	13.789-71219.20	442.-
ELSA 3 Ø360mm IP44	20W, 1940lm/2040lm, 3000K/4000K , Not 3h	13.789-68(0/5)70.20	498.-
ELSA 3 Ø360mm IP65	20W, 1940lm/2040lm, 3000K/4000K, on/off	13.789-71227.20	378.-
ELSA 3 Ø360mm IP65	20W, 1940lm/2040lm, 3000K/4000K, Dali	13.789-71229.20	452.-
ELSA 3 Ø360mm IP65	20W, 1940lm/2040lm, 3000K/4000K , Not 3h	13.789-70(4/9)12.20	490.-
ELSA 4 Ø420mm IP44	27W, 2470lm/2610lm, 3000K/4000K, on/off	13.789-71234.20	518.-
ELSA 4 Ø420mm IP44	27W, 2470lm/2610lm, 3000K/4000K, Dali	13.789-71236.20	600.-
ELSA 4 Ø420mm IP44	27W, 2470lm/2610lm, 3000K/4000K , Not 3h	13.789-68(0/5)82.20	638.-
ELSA 5 Ø500mm IP44	36W, 3100lm/3270lm, 3000K/4000K , on/off	13.789-68(0/5)89.20	894.-
ELSA 5 Ø500mm IP44	36W, 3100lm/3270lm, 3000K/4000K , Dali	13.789-68(0/5)91.20	974.-
ELSA 5 Ø500mm IP44	36W, 3100lm/3270lm, 3000K/4000K , Not 3h	13.789-68(0/5)93.20	1'052.-
ELSA 16 Ø590mm IP43	52W, 4710lm/5270lm, 3000K/4000K , on/off	13.789-72(4/9)83.20	1'020.-
ELSA 16 Ø590mm IP43	52W, 4710lm/5270lm, 3000K/4000K , Dali	13.789-72(4/9)84.20	1'114.-
ELSA 16 Ø590mm IP43	52W, 4710lm/5270lm, 3000K/4000K , Not 3h	13.789-72(4/9)85.20	1'172.-

Auf Anfrage weitere Varianten erhältlich!

Bestellen bei becalicht@becalicht.ch oder +41 81 252 16 33



Decken- / Wandleuchten LED

Aufbauleuchte **DELIA**
Sockel Metall weiss, IP54
Abdeckung PMMA opal
5 Grössen wählbar

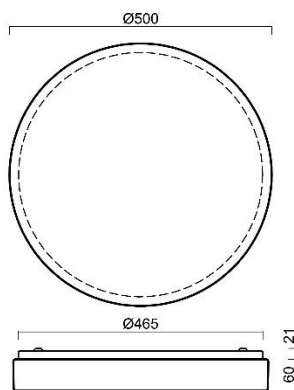

DELIA 3

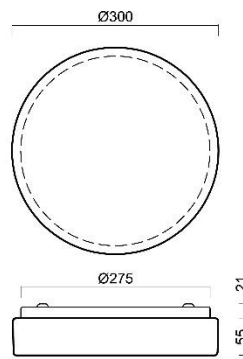

DELIA 1

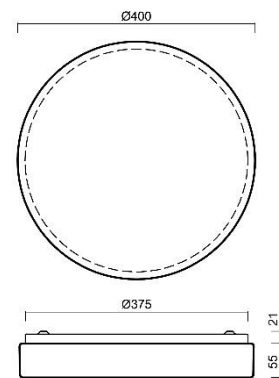

DELIA 2

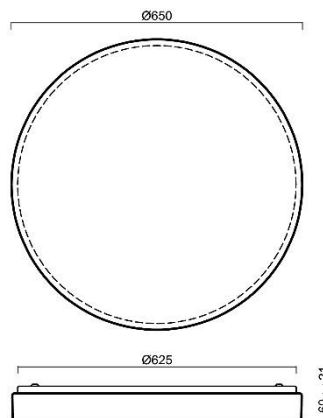

DELIA 4

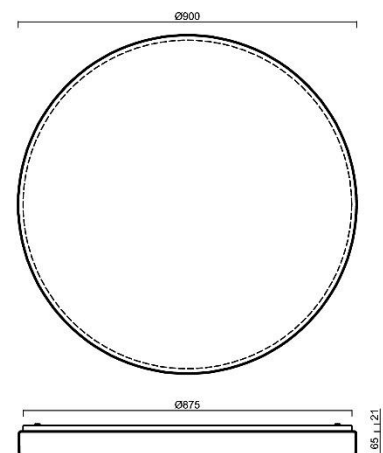

DELIA 5

Bestellen bei becalicht@becalicht.ch oder +41 81 252 16 33



Decken- / Wandleuchten LED

Aufbauleuchte **DELIA**

DELIA 1 - 2; ein / aus und DALI; Lichtfarbe umschaltbar 3000K / 4000K

Leuchte auch als Pendelleuchte bestellbar, auf Anfrage!



DELIA mit separaten Artikelnummern **3000K** / **4000K** = Farbgebung bei Bestellung beachten, z.B. Artikel 13.789-53(3/8)32.20: **4000K** = 13.789-53**8**32.20

Artikel	Technische Angaben	Artikel Nr.	Preis
DELIA 1 Ø300mm IP54	19W, 1860lm/1940lm, 3000K/4000K, on/off	13.789-71489.20	216.-
DELIA 1 Ø300mm IP54	19W, 1860lm/1940lm, 3000K/4000K, Dali	13.789-71191.20	308.-
DELIA 1 Ø300mm IP54	19W, 1860lm/1940lm, 3000K/4000K , Not 3h	13.789-53(3/8)32.20	340.-
DELIA 2 Ø400mm IP54	33W, 3400lm/3550lm, 3000K/4000K, on/off	13.789-71495.20	312.-
DELIA 2 Ø400mm IP54	33W, 3400lm/3550lm, 3000K/4000K, Dali	13.789-71497.20	390.-
DELIA 2 Ø400mm IP54	33W, 3400lm/3550lm, 3000K/4000K , Not 3h	13.789-53(3/8)56.20	428.-
DELIA 3 Ø500mm IP54	49W, 4470lm/4720lm, 3000K/4000K , on/off	13.789-67(2/7)27.20	420.-
DELIA 3 Ø500mm IP54	49W, 4470lm/4720lm, 3000K/4000K , Dali	13.789-67(2/7)29.20	520.-
DELIA 3 Ø500mm IP54	49W, 4470lm/4720lm, 3000K/4000K , Not 3h	13.789-67(2/7)31.20	574.-
DELIA 4 Ø650mm IP54	100W, 10060lm/10510lm, 3000K/4000K , on/off	13.789-48(2/7)28.20	760.-
DELIA 4 Ø650mm IP54	100W, 10060lm/10510lm, 3000K/4000K , Dali	13.789-48(2/7)31.20	1'016.-
DELIA 4 Ø650mm IP54	100W, 10060lm/10510lm, 3000K/4000K , Not 3h	13.789-5877(5/6).20	924.-
DELIA 5 Ø900mm IP54	150W, 15530lm/16220lm, 3000K/4000K , on/off	13.789-48(2/7)32.20	1'422.-
DELIA 5 Ø900mm IP54	150W, 15530lm/16220lm, 3000K/4000K , Dali	13.789-48(2/7)35.20	1'696.-
DELIA 5 Ø900mm IP54	150W, 15530lm/16220lm, 3000K, Not 3h	13.789-10630.20	1'586.-
DELIA 5 Ø900mm IP54	150W, 15530lm/16220lm, 4000K, Not 3h	13.789-58769.20	1'586.-

Auf Anfrage weitere Varianten erhältlich!

Bestellen bei becalicht@becalicht.ch oder +41 81 252 16 33



Decken- / Wandleuchten LED

Aufbauleuchte **VALS**

Gehäuse: Kunststoff weiss IP54 (Leuchten mit Sensor und teilweise Not: IP20!)

Abdeckung: Opal

Alle Leuchten sind dimmbar Phasenabschnitt (Not: ein/aus!)

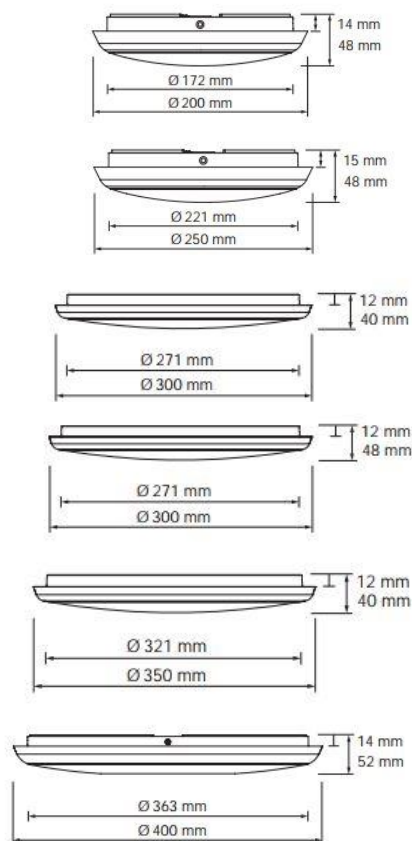

Artikel	Technische Angaben	Artikel Nr.	Preis
VALS Ø 200mm, H 48mm	9W, 900lm, 3000K	160.vals10.3.32	69.-
VALS Ø 250mm, H 48mm	11.5W, 1150lm, 3000K	160.vals12.3.32	79.-
VALS Ø 250mm, H 48mm	11.5W, 1150lm, 3000K, mit Not 3h	160.vals12.3.n.32	149.-
VALS Ø 250mm, H 48mm	11.5W, 1150lm, 3000K, mit Sensor	160.vals12.3.s.32	129.-
VALS Ø 300mm, H 40mm	14W, 1450lm, 3000K	160.vals14.3.32	99.-
VALS Ø 300mm, H 40mm	14W, 1500lm, 4000K	160.vals14.4.32	99.-
VALS Ø 300mm, H 48mm	14W, 1450lm, 3000K, mit Not 3h	160.vals14.3.n.32	179.-
VALS Ø 300mm, H 48mm	14W, 1500lm, 4000K, mit Not 3h	160.vals14.4.n.32	179.-
VALS Ø 300mm, H 48mm	14W, 1450lm, 3000K, mit Sensor	160.vals14.3.s.32	149.-
VALS Ø 300mm, H 48mm	14W, 1450lm, 3000K, mit Not 3h & Sensor	160.vals14.3.ns.32	199.-
VALS Ø 350mm, H 40mm	20W, 2000lm, 3000K	160.vals20.3.32	139.-
VALS Ø 400mm, H 52mm	23W, 2300lm, 3000K	160.vals23.3.32	169.-
Deko-Ring zu VALS Ø 250	Edelstahl gebürstet	160.vals12.dr.32	19.90
Deko-Ring zu VALS Ø 300	Edelstahl gebürstet	160.vals14.dr.32	19.90

Bestellen bei becalicht@becalicht.ch oder +41 81 252 16 33



Decken- / Wandleuchten LED

◇ Aufbauleuchte **BLAS 1.0 / 2.0**

Leuchte Aluminium pulverbeschichtet, IP65

Klares- und Milchglas

LED 8W, 220 - 240V, dimmbar Phasenan- / abschnitt

Inkl. integriertem Treiber

CRI 80

BLAS 1.0



ø130

BLAS 2.0

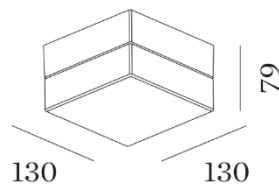

130

130

79

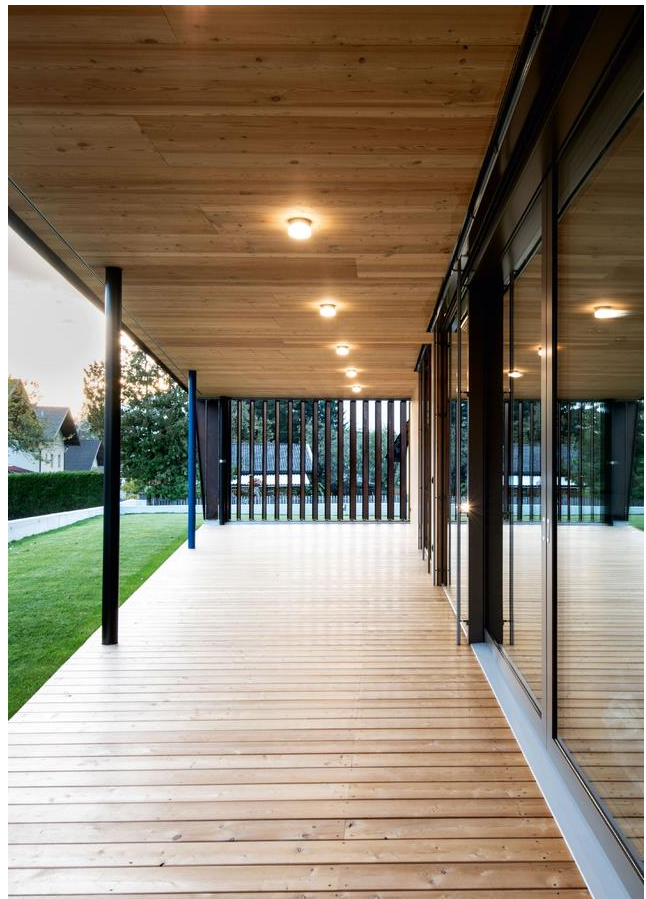

Artikel	Technische Angaben	Artikel Nr.	Preis
BLAS 1.0 Sockel weiss	8W, 840lm, 3000K, dimmbar PC	16.736387w4.28	300.85
BLAS 1.0 Sockel schwarz	8W, 840lm, 3000K, dimmbar PC	16.736387b4.28	300.85
BLAS 2.0 Sockel weiss	8W, 840lm, 3000K, dimmbar PC	16.736487w4.28	320.20
BLAS 2.0 Sockel schwarz	8W, 840lm, 3000K, dimmbar PC	16.736487b4.28	320.20

Bestellen bei becalicht@becalicht.ch oder +41 81 252 16 33



Decken- / Wandleuchten LED

◇ Aufbauleuchte **ARIA**

Gehäuse: Alu - Druckguss, IP65 / IK07
Diffusor aus UV - beständigem Polycarbonat
Lichtfarben 2700K / 3000K / 4000K
Dimmbar Phasenschnitt

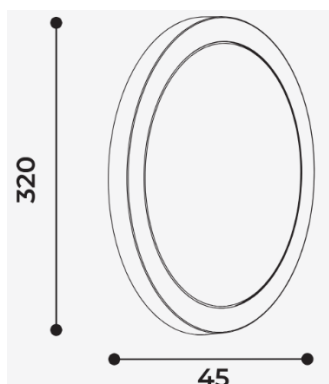

Farben ARIA



weiss

sand

graphit

alu

rost

FETT = wählbar

2 = 2700K

3 = 3000K

4 = 4000K

w = Farbe weiss

s = Farbe sand

g = Farbe graphit

a = Farbe alu

r = Farbe rost

Artikel-Beispiele	Technische Angaben	Artikel Nr.	Preis
ARIA weiss	12W, 1461lm, 2700K, dimmbar PC	12.aria. 2.w.45	450.-
ARIA graphit	12W, 1538lm, 3000K, dimmbar PC	12.aria. 3.g.45	450.-
ARIA rost	12W, 1615lm, 4000K, dimmbar PC	12.aria. 4.r.45	450.-

Bestellen bei becalicht@becalicht.ch oder +41 81 252 16 33



Decken- / Wandleuchten LED

◇ Aufbauleuchte **MERO (RIM)**

Gehäuse: Alu - Druckguss schwarz (RAL 9005) IP65

Rückseitige Kabelzuführung oder Aufputz

Lichtfarbe umschaltbar 2700K / 3000K

Version ohne oder mit RIM

Beispiel MERO



Beispiel MERO RIM

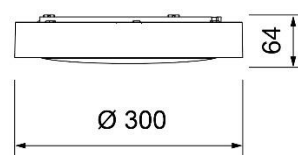
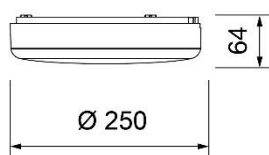

Artikel	Technische Angaben	Artikel Nr.	Preis
MERO	11W, 1150/1200lm, 2700K/3000K	160.mero.32	149.-
MERO RIM	11W, 1150/1200lm, 2700K/3000K	160.mero.rim.32	179.-

Bestellen bei becalicht@becalicht.ch oder +41 81 252 16 33



Decken- / Wandleuchten LED

◇ Aufbauleuchte **JENAZ**

Gehäuse: Alu - Druckguss anthrazit (RAL 7016) IP65

Abdeckung: Kunststoff (PC) UV - beständig

Runde und eckige Version, mit oder ohne HF - Sensor

HF - Sensor individuell einstellbar & Korridor Funktion

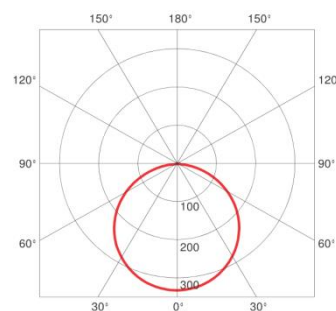
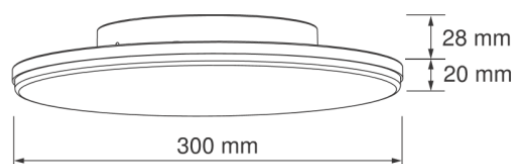
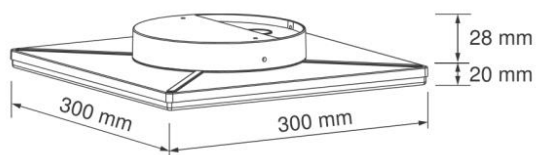

Artikel	Technische Angaben	Artikel Nr.	Preis
JENAZ □ 300x300mm, H 48mm	19W, 1400lm, 3000K on/off	160.jenaz.e.32	209.-
JENAZ □ 300x300mm, H 48mm	17W, 1250lm, 3000K mit Sensor	160.jenaz.es.32	259.-
JENAZ Ø 300mm, H 48mm	19W, 1360lm, 3000K on/off	160.jenaz.r.32	209.-
JENAZ Ø 300mm, H 48mm	17W, 1200lm, 3000K mit Sensor	160.jenaz.rs.32	259.-

Bestellen bei becalicht@becalicht.ch oder +41 81 252 16 33



Decken- / Wandleuchten LED

◇ Aufbauleuchte **JACK**

Gehäuse aus Polycarbonat IP65

Schirm aus Polycarbonat (stossfest IK10)

Leuchte mit PIR wählbar

5 auswechselbare Blenden in 2 Farben wählbar

Erhältlich in 3000K oder 4000K

Bei SET - Bestellung inkl. Blende nach Wahl

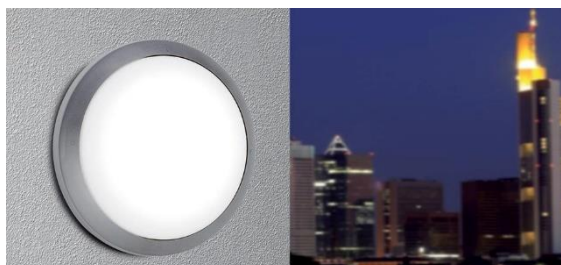

JACK Leuchte



JACK Blenden

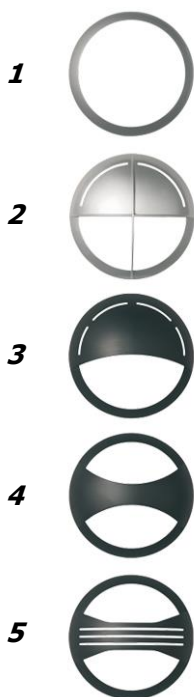

$D = 274\text{mm}$
 $H = 108.5\text{mm}$

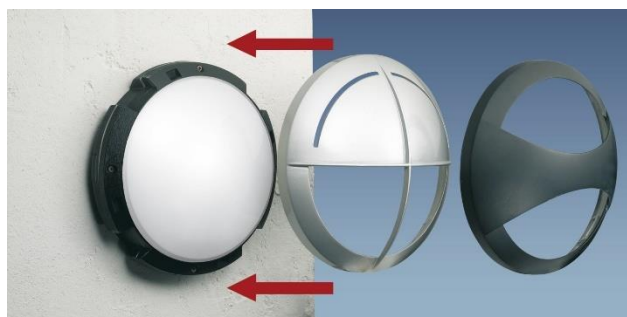
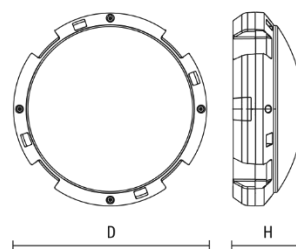

FETT = wählbar

3k = 3000K

4k = 4000K

Artikel-Beispiele	Technische Angaben	Artikel Nr.	Preis
Jack LED Standard SET inkl. Blende	10W, 552lm, 3000K/4000K	61.set2191 3k .28	157.-
Jack LED intelligent mit PIR	10W, 552lm, 3000K/4000K	61.2195 3k .28	215.-
Zusatzbestellung bei Bedarf:			
Jack Blende 1-5	schwarz ne / silber si	61.jack 1ne .28	14.-

Leuchte auch in ovaler Form erhältlich, auf Anfrage!

Bestellen bei becalicht@becalicht.ch oder +41 81 252 16 33



Decken- / Wandleuchten LED

◇ Aufbauleuchte **TURA**

Gehäuse aus Alu - Druckguss IP65

UV - beständige Kunststoffabdeckung PC

Umschaltbar 2700K / 3000K

Dimmbar Phasenabschnitt z.B. mit Feller Universaldimmer (nur grössere Modelle)

4 Modelle; TURA 180 / TURA 235 / TURA 290 / TURA SQUARE



TURA 180

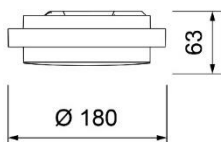

TURA 290

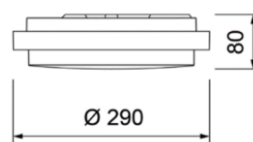

TURA 235

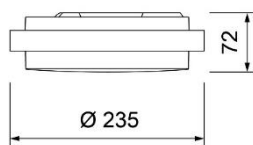

TURA SQUARE



Artikel	Technische Angaben	Artikel Nr.	Preis
TURA 180mm on/off	4W, 320lm/340lm, 2700K/3000K	160.180-235-70.32	159.-
TURA 235mm dimmbar PC	8W, 630lm/670lm, 2700K/3000K	160.180-236-70.32	209.-
TURA 290mm dimmbar PC	14W, 1190lm/1230lm, 2700K/3000K	160.180-239-70.32	259.-
TURA SQUARE 235x235mm dimmbar PC	7.5W, 600lm/650lm, 2700K/3000K	160.180-238-70.32	229.-

Bestellen bei becalicht@becalicht.ch oder +41 81 252 16 33



Decken- / Wandleuchten LED

◇ Aufbauleuchte **CAZIS**

Gehäuse aus Aluminium IP66 / IK10

UV - beständige Kunststoffabdeckung PC

Farbe weiss oder graphit (schwarz auf Anfrage)

Dimmbar Phasenabschnitt, flickerfrei

2 Modelle; CAZIS ROUND / CAZIS SQUARE

CAZIS SQUARE



CAZIS ROUND

CAZIS SQUARE:
L 240 x B 240 x H 77mm

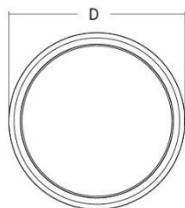

CAZIS ROUND:
Ø 270 x H 77mm

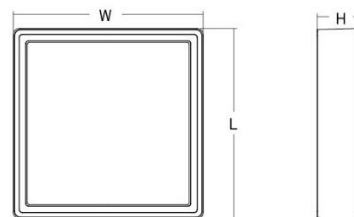

Artikel	Technische Angaben	Artikel Nr.	Preis
CAZIS ROUND weiss	7W, 670lm, 3000K	05.cazis.r.w.28	276.-
CAZIS ROUND graphit	7W, 670lm, 3000K	05.cazis.r.g.28	302.-
CAZIS SQUARE weiss	6W, 500lm, 3000K	05.cazis.q.w.28	276.-
CAZIS SQUARE graphit	6W, 500lm, 3000K	05.cazis.q.g.28	302.-

Bestellen bei becalicht@becalicht.ch oder +41 81 252 16 33



Decken- / Wandleuchten LED

◇ Aufbauleuchte **ZAKY**

Gehäuse aus Aluminium IP65

Farbe anthrazit RAL 7016

Leuchtenkopfposition einstellbar

Version 1 - fach und 2 - fach, mit und ohne PIR Sensor

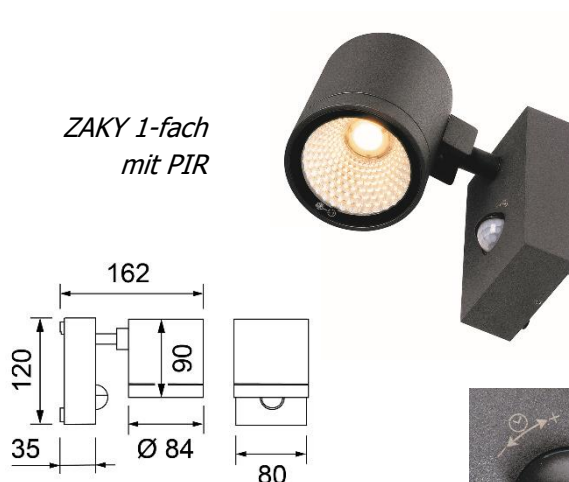
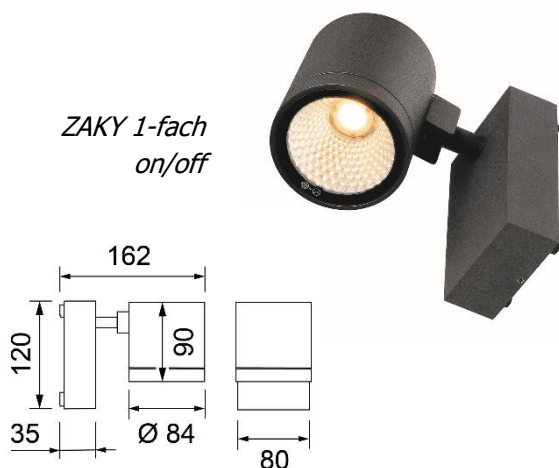

Artikel	Technische Angaben	Artikel Nr.	Preis
ZAKY 1-fach on/off	10W, 700lm, 3000K	160.zaky.m.32	169.-
ZAKY 1-fach mit PIR	10W, 800lm, 3000K	160.zaky.m.s.32	209.-
ZAKY 2-fach on/off	2x 10W, 2x 700lm, 3000K	160.zaky.32	269.-
ZAKY 2-fach mit PIR	2x 10W, 2x 800lm, 3000K	160.zaky.s.32	319.-

Bestellen bei becalicht@becalicht.ch oder +41 81 252 16 33



Decken- / Wandleuchten LED

Aufbauleuchte **RIDE RING SD**

LED Ringleuchte aus stranggepresstem Aluminium, IP20

Konverter im Leuchtenprofil integriert! Dimmbar Dali

3 Farben wählbar; weiss / silber / schwarz

2 Grössen; Ø 750mm / Ø 1450mm

Zubehör; Distanzstücke für abgesetzte Montage (separat bestellen auf Anfrage)

Sehr homogene Ausleuchtung, Abdeckung PMMA

CRI 90

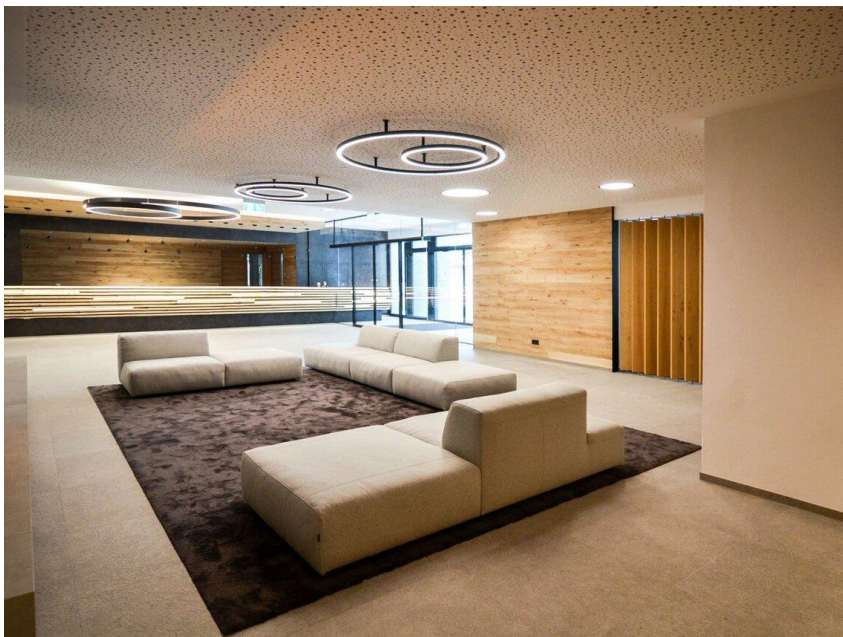
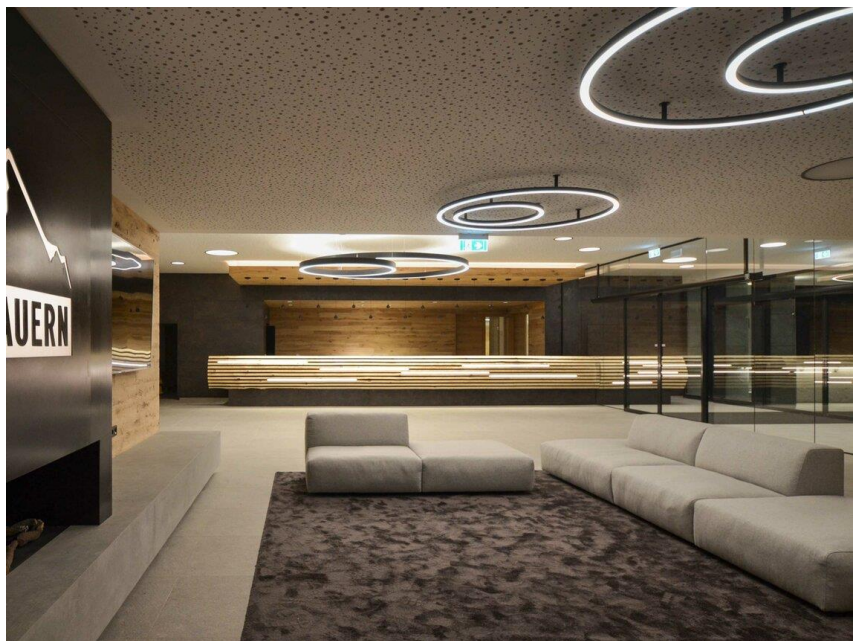

Bestellen bei becalicht@becalicht.ch oder +41 81 252 16 33



Decken- / Wandleuchten LED

Aufbauleuchte **RIDE RING SD**

*RIDE RING SD Massskizze
750 / 1450mm*

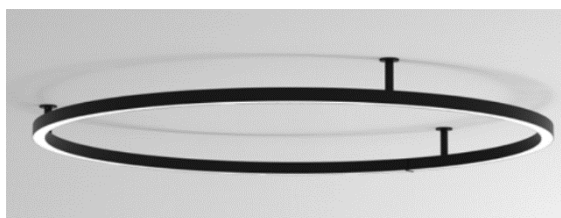
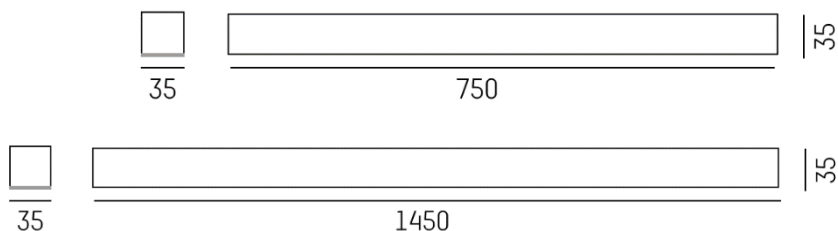

FETT = wählbar

2 = 2700K

3 = 3000K

4 = 4000K

w = Farbe weiss ~ RAL 9016

b = Farbe schwarz ~ RAL 9005

s = Farbe silber ~ RAL 9006

Artikel-Beispiele	Technische Angaben	Artikel Nr.	Preis
RIDE RING SD Ø 750mm weiss	38W, 3300lm, 2700K Dali	13.rrsd.7.2.w.28	1'659.-
RIDE RING SD Ø 1450mm schwarz	76W, 7180lm, 3000K Dali	13.rrsd.14.3.b.28	2'524.-

Bestellen bei becalicht@becalicht.ch oder +41 81 252 16 33

Deckenleuchten

 *Mit einem Klick auf das gewünschte Kapitel direkt zum entsprechenden Abschnitt gelangen*

Deckenleuchte BOX 1.0.....	156
Deckenleuchte BITPOP C 2.2.....	157
Deckenleuchte BITPOP C 4.1.....	159
Deckenleuchte CILINDRO 90 / 118.....	161
Deckenleuchte RAY 1.0.....	162
Deckenleuchte TRUN.....	163
Deckenleuchte KLIMT SR.....	164
◇ Deckenleuchte CILINDRO 80 / 110.....	165
◇ Deckenleuchte TRAM 1.0.....	166
Deckenleuchte VIOR.....	167
Deckenleuchte TREND.....	168

◇ = Schutzgrad \geq IP65

Bestellen bei becalicht@becalicht.ch oder +41 81 252 16 33



Deckenleuchten LED

Deckenleuchte **BOX 1.0**

Version dimmbar Phasenan- / abschnitt (16.18615**8**xx.28)

Version dimmbar Dali (16.18615**9**xx.28)

Inkl. integriertem Treiber

CRI >90

BOX mit inner cover / reflector

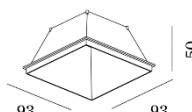
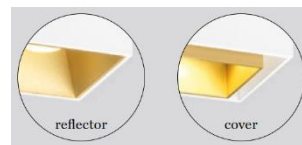
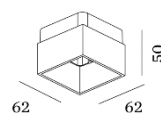
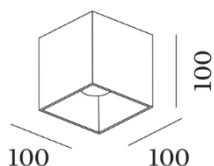

FETT = wählbar

3 = 2700K (670lm)

5 = 3000K (700lm)

WarmDIM 1800 - 2850K auf Anfrage!



Artikel-Beispiele	Technische Angaben	Artikel Nr.	Preis
BOX 1.0 weiss textur	8W, 670lm, 2700K, dimmbar PC	16.186158w 3.28	233.95
BOX 1.0 aluminium gebürstet	8W, 700lm, 3000K, dimmbar PC	16.186158l 5.28	235.30
BOX 1.0 gold	8W, 670lm, 2700K, dimmbar PC	16.186158g 3.28	235.30
BOX 1.0 champagne	8W, 700lm, 3000K, dimmbar PC	16.186158m 5.28	235.30
BOX 1.0 bronze	8W, 670lm, 2700K, dimmbar Dali	16.186159q 3.28	285.70
BOX 1.0 kupfer	8W, 700lm, 3000K, dimmbar Dali	16.186159p 5.28	285.70
BOX 1.0 schwarz textur	8W, 670lm, 2700K, dimmbar Dali	16.186159b 3.28	284.30
BOX single inner cover	Farbe weiss	16.911011w1.28	30.40
BOX single inner cover	Farbe schwarz	16.911011b1.28	30.40
BOX single inner cover	Farbe gold	16.911011g1.28	30.40
BOX single inner cover	Farbe champagne	16.911011m1.28	30.40
BOX single inner reflector	Farbe weiss	16.911211w1.28	26.95
BOX single inner reflector	Farbe schwarz	16.911211b1.28	26.95
BOX single inner reflector	Farbe gold	16.911211g1.28	26.95
BOX single inner reflector	Farbe champagne	16.911211m1.28	26.95

Auch als IP65 - Version erhältlich, auf Anfrage!

Bestellen bei becalicht@becalicht.ch oder +41 81 252 16 33



Deckenleuchten LED

Deckenleuchte **BITPOP C 2.2**

Leuchtenkörper aus Aluminium, Einbaurahmen aus Stahl, IP40

Optik um 8mm zum Aussenrand zurückversetzt

Oberfläche weiss oder schwarz, Innenseite schwarz

4 Optiken; 17° / 30° / 42° / 17°x45° (17° / 30° = UGR <10)

Auch als Einbau - Version erhältlich

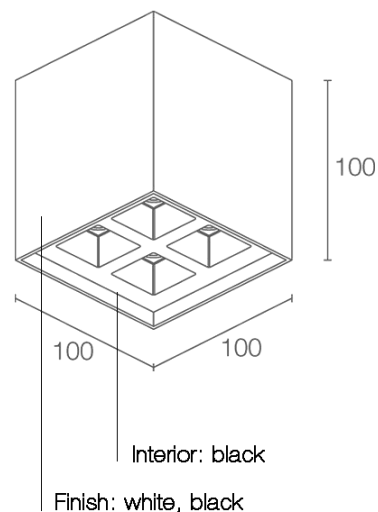

Abstrahlungen BITPOP C 2.2

S - 17°

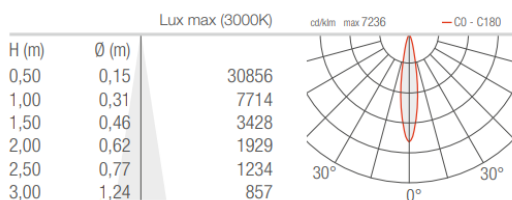

F - 30°

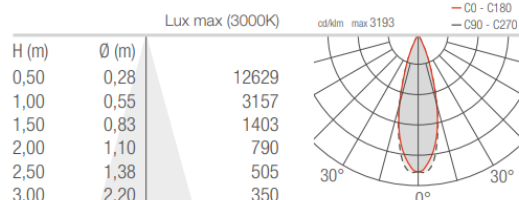

L - 42°

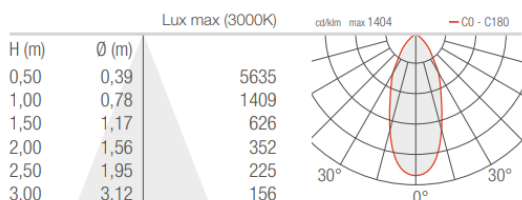

W - 17°x45°

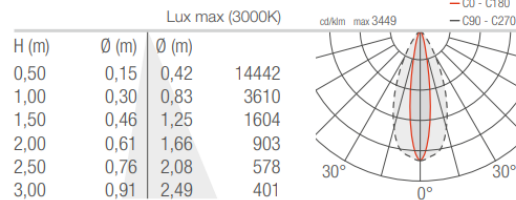

Bestellen bei becalicht@becalicht.ch oder +41 81 252 16 33



Deckenleuchten LED

Deckenleuchte **BITPOP C 2.2**

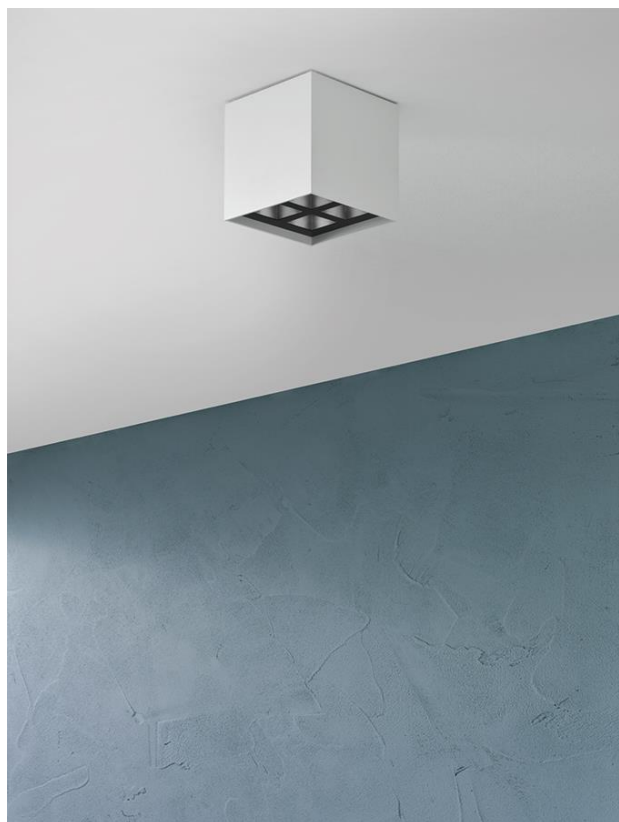

Lichttechnik:

- 4 Power - LED's High Intensity
- 3 Step MacAdam
- Optiksystem bestehend aus 4 elliptischen TIR - Linsen mit hochwertigen Technikfiltern, nach hinten versetzt in schwarz glänzende Polykarbonat-Elemente eingebaut, um optimale Qualität und Sichtkomfort zu garantieren

Steuerung wählbar:

- schaltbar ein / aus
- dimmbar DALI
- dimmbar 1 - 10V / PushDIM
- Konverter integriert
- 0.3 m Kabel inbegriffen

FETT = wählbar

1f = 2700K CRI >90

15 = 3000K CRI >90

09 = 4000K CRI 80

b = Farbe weiss / schwarz

n = Farbe schwarz / schwarz

s = Abstr. 17°

f = Abstr. 30°

l = Abstr. 42°

w = Abstr. 17x45°

0 = schaltbar ein / aus

r = dimmbar 1 - 10V / PUSH

d = dimmbar Dali

Artikel-Beispiele	Technische Angaben	Artikel Nr.	Preis
BITPOP 2.2 weiss/schwarz e/a 17°	18W, 992lm (bei 3000K 30°), 2700K	163.bc2210 1fsb0 .45	593.-
BITPOP 2.2 schwarz/schwarz Dali 30°	18W, 992lm (bei 3000K 30°), 3000K	163.bc2210 15fnd .45	664.-
BITPOP 2.2 weiss/schwarz Push 42°	18W, 992lm (bei 3000K 30°), 4000K	163.bc2210 09lbr .45	646.-

RAL - Finish nach Wahl, auf Anfrage!

Ausführung mit Casambi - Lichtsteuerung, auf Anfrage!

Bestellen bei becalicht@becalicht.ch oder +41 81 252 16 33



Deckenleuchten LED

Deckenleuchte **BITPOP C 4.1**

Leuchtenkörper aus Aluminium, Einbaurahmen aus Stahl, IP40

Optik um 8mm zum Aussenrand zurückversetzt

Oberfläche weiss oder schwarz, Innenseite schwarz

4 Optiken; 17° / 30° / 42° / 17°x45° (17° / 30° = UGR <10)

Auch als Einbau - Version erhältlich

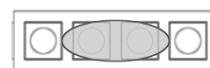
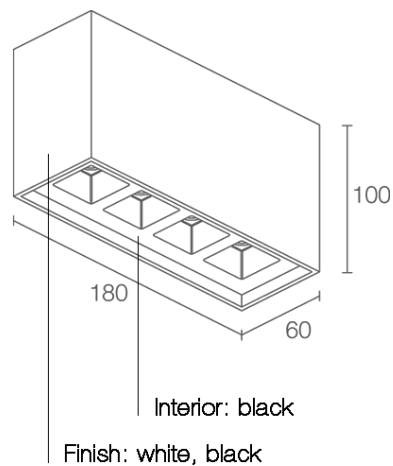

17°x45°

Abstrahlungen BITPOP C 4.1

S - 17°

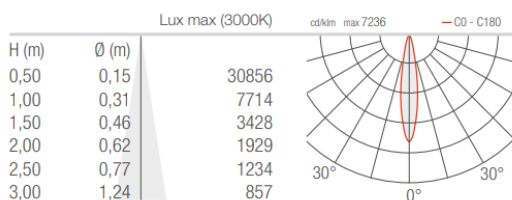

F - 30°

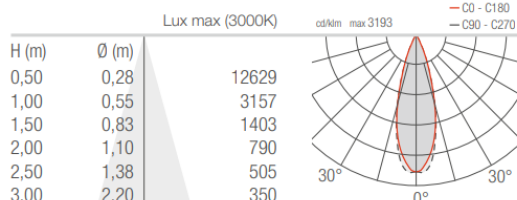

L - 42°

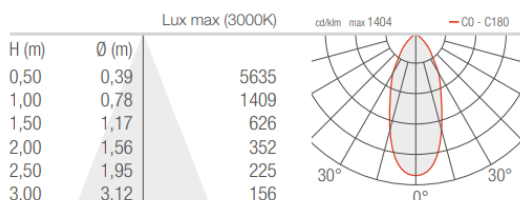

W - 17°x45°

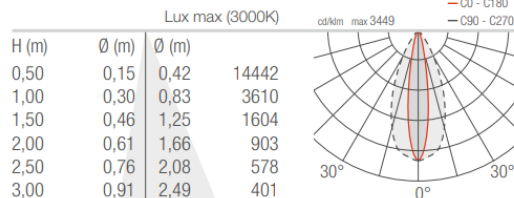

Bestellen bei becalicht@becalicht.ch oder +41 81 252 16 33



Deckenleuchten LED

Deckenleuchte **BITPOP C 4.1**

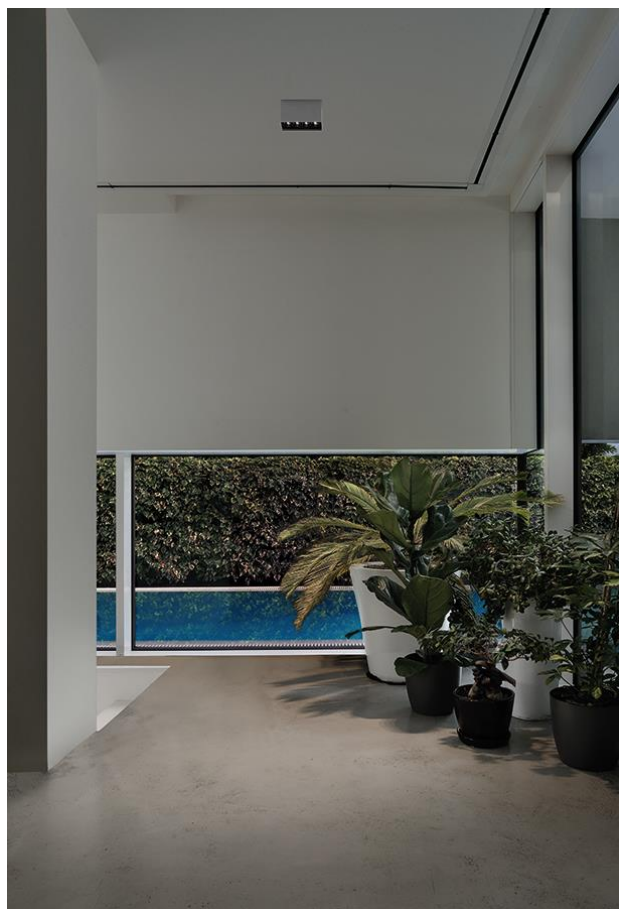

Lichttechnik:

- 4 Power - LED's High Intensity
- 3 Step MacAdam
- Optiksystem bestehend aus 4 elliptischen TIR - Linsen mit hochwertigen Technikfiltern, nach hinten versetzt in schwarz glänzende Polykarbonat-Elemente eingebaut, um optimale Qualität und Sichtkomfort zu garantieren

Steuerung wählbar:

- schaltbar ein / aus
- dimmbar DALI
- dimmbar 1 - 10V / PushDIM
- Konverter integriert
- 0.3 m Kabel inbegriffen

FETT = wählbar

1f = 2700K CRI >90

15 = 3000K CRI >90

09 = 4000K CRI 80

b = Farbe weiss / schwarz

n = Farbe schwarz / schwarz

s = Abstr. 17°

f = Abstr. 30°

l = Abstr. 42°

w = Abstr. 17x45°

0 = schaltbar ein / aus

r = dimmbar 1 - 10V / PUSH

d = dimmbar Dali

Artikel-Beispiele	Technische Angaben	Artikel Nr.	Preis
BITPOP 4.1 weiss/schwarz e/a 17°	18W, 992lm (bei 3000K 30°), 2700K	163.bc4110 1fsb0 .45	593.-
BITPOP 4.1 schwarz/schwarz Dali 30°	18W, 992lm (bei 3000K 30°), 3000K	163.bc4110 15fnd .45	664.-
BITPOP 4.1 weiss/schwarz Push 42°	18W, 992lm (bei 3000K 30°), 4000K	163.bc4110 09lbr .45	646.-

RAL - Finish nach Wahl, auf Anfrage!

Ausführung mit Casambi - Lichtsteuerung, auf Anfrage!

Bestellen bei becalicht@becalicht.ch oder +41 81 252 16 33



Deckenleuchten LED

HIER geht's direkt zur CILINDRO mit IP65

Deckenleuchte **CILINDRO 90 / 118**

Leuchte aus Aluminium weiss, IP20

Ohne sichtbare Schrauben

CILINDRO 90; schaltbar ein / aus oder dimmbar Phasenschnitt

CILINDRO 118; schaltbar ein / aus oder dimmbar DALI 2 / PushDIM

CRI 80

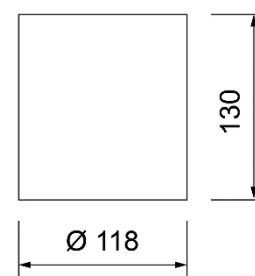
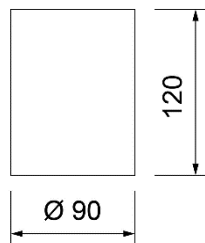

Artikel	Technische Angaben	Artikel Nr.	Preis
CILINDRO 90, 36°	15W, 1300lm, 3000K, schaltbar ein/aus	160.cili90.ea.32	199.-
CILINDRO 90, 36°	11W, 900lm, 3000K, dimmbar PC	160.cili90.pc.32	169.-
CILINDRO 118, 40°	28W, 2800lm, 3000K, schaltbar ein/aus	160.cili118.ea3.32	269.-
CILINDRO 118, 40°	28W, 3000lm, 4000K, schaltbar ein/aus	160.cili118.ea4.32	269.-
CILINDRO 118, 40°	28.5W, 2800lm, 3000K, dimmbar Dali 2/Push	160.cili118.da3.32	369.-
CILINDRO 118, 40°	28.5W, 3000lm, 4000K, dimmbar Dali 2/Push	160.cili118.da4.32	369.-
Zubehör CILINDRO 90	Reflektor 20°	160.cili90rf2.32	19.-
Zubehör CILINDRO 90	Reflektor 50°	160.cili90rf5.32	19.-
Zubehör CILINDRO 118	Reflektor 20°	160.cili118rf2.32	24.-
Zubehör CILINDRO 118	Reflektor 70°	160.cili118rf7.32	24.-
Zubehör CILINDRO 118	Seilabhänge-SET, L=2500mm	160.cili118seil.32	74.-

Bestellen bei becalicht@becalicht.ch oder +41 81 252 16 33



Deckenleuchten LED

Deckenleuchte **RAY 1.0**

Version dimmbar Phasenan- / abschnitt (16.18675**8**xx.28)

Version dimmbar Dali (16.18675**9**xx.28)

Inkl. integriertem Treiber

IP20, CRI >90

RAY mit inner cover

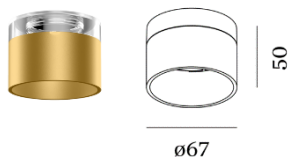
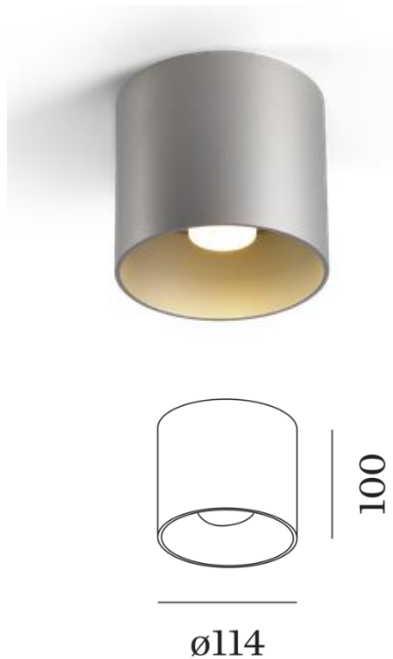

FETT = wählbar

3 = 2700K (670lm)

5 = 3000K (700lm)

WarmDIM 1800 - 2850K auf Anfrage!

Artikel-Beispiele	Technische Angaben	Artikel Nr.	Preis
RAY 1.0 weiss textur	8W, 670lm, 2700K, dimmbar PC	16.186758w 3.28	233.95
RAY 1.0 aluminium gebürstet	8W, 700lm, 3000K, dimmbar PC	16.186758l 5.28	235.30
RAY 1.0 gold	8W, 670lm, 2700K, dimmbar PC	16.186758g 3.28	235.30
RAY 1.0 champagne	8W, 700lm, 3000K, dimmbar PC	16.186758m 5.28	235.30
RAY 1.0 bronze	8W, 670lm, 2700K, dimmbar Dali	16.186759q 3.28	285.70
RAY 1.0 kupfer	8W, 700lm, 3000K, dimmbar Dali	16.186759p 5.28	285.70
RAY 1.0 schwarz textur	8W, 670lm, 2700K, dimmbar Dali	16.186759b 3.28	284.30
RAY single inner cover	Farbe weiss	16.911041w1.28	30.40
RAY single inner cover	Farbe schwarz	16.911041b1.28	30.40
RAY single inner cover	Farbe gold	16.911041g1.28	30.40
RAY single inner cover	Farbe champagne	16.911041m1.28	30.40

Auch als IP65 - Version erhältlich, auf Anfrage!

Bestellen bei becalicht@becalicht.ch oder +41 81 252 16 33



Deckenleuchten LED

HIER geht's direkt zur TRUN Pendelleuchte

Deckenleuchte **TRUN**

Formschöne, moderne Deckenleuchte, IP20

Dimmbar Dali 2 / PushDIM

2 Grössen wählbar

Inkl. integriertem Treiber

Oberflächenfinish weiss oder schwarz

5 Deko - Rand - Farben wählbar

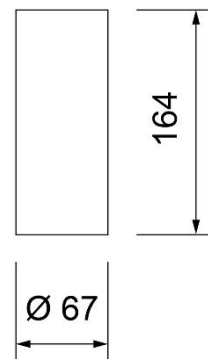

TRUN 67



TRUN 99

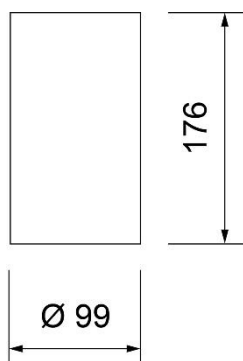

Dekor weiss

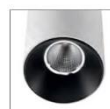

Dekor schwarz



Dekor chrom

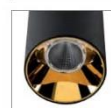

Dekor gold

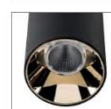

Dekor champagner

FETT = wählbar

w = Leuchte Farbe weiss

b = Leuchte Farbe schwarz

dw = Dekor weiss

db = Dekor schwarz

dc = Dekor chrom

dg = Dekor gold

dp = Dekor champagner

Artikel-Beispiele	Technische Angaben	Artikel Nr.	Preis
TRUN 67 weiss/weiss	17W, 1450lm, 3000K, dimmbar Dali 2/Push	160.trun67.w.dw.32	289.-
TRUN 67 schwarz/gold	17W, 1450lm, 3000K, dimmbar Dali 2/Push	160.trun67.b.dg.32	289.-
TRUN 99 weiss/chrom	28.5W, 2500lm, 3000K, dimmbar Dali 2/Push	160.trun99.w.dc.32	359.-
TRUN 99 schwarz/schwarz	28.5W, 2500lm, 3000K, dimmbar Dali 2/Push	160.trun99.b.db.32	359.-

Bestellen bei becalicht@becalicht.ch oder +41 81 252 16 33



Deckenleuchten LED

Deckenleuchte **KLIMT SR**

Leuchte 90° schwenk- / 350° drehbar, IP20

3 verschiedene Gössen; S: 8W, M: 11W, L: 30W

Inkl. integriertem Treiber ein / aus

Dimmbare Varianten Dali oder PushDIM (**KLIMT S = Konverter extern!**)!

3 Abstrahlungen wählbar; 15° / 24° / 38° / 60°, CRI 90

4 Farbkombinationen möglich; weiss-weiss / weiss-gold / schwarz-schwarz / schwarz-gold

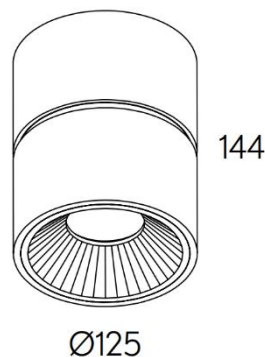
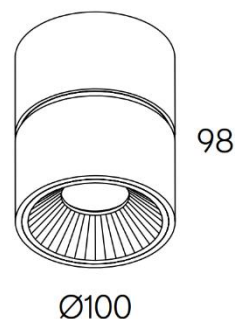
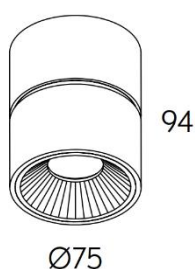

Angaben Kunde für eine genaue Spezifizierung der Leuchte:

Gehäusegrösse: **s** small / **m** medium / **l** large

Gehäusefarbe: **w** weiss / **b** schwarz

Farbe Abblendkonus: **g** gold

Lichtfarbe: **2700K** / **3000K** / **4000K**

Optik: **1** 15° / **2** 24° / **3** 38° / **6** 60° (60° nur M / L)

Steuerung: **e** ein - aus / **d** dimmbar Dali / **p** dimmbar PushDIM

(Die Auswahl von Lichtfarbe / Abblendkonus / Optik und Farbe Gehäuse ist preisneutral!)

Artikel-Beispiele	Technische Angaben	Artikel Nr.	Preis
KLIMT AP s w 2 3 e	8W, 395lm, 2700K, 38° ein/aus	52.klizr.sw23e.45	217.-
KLIMT AP s b g 3 2 d	8W, 448lm, 3000K, 24° dimmbar Dali	52.klizr.sbg32d.45	401.-
KLIMT AP m w 4 6 e	11W, 991lm, 4000K, 60° ein/aus	52.klizr.mw46e.45	289.-
KLIMT AP m w g 2 1 p	11W, 793lm, 2700K, 15° dimmbar PushDIM	52.klizr.mwg21p.45	474.-
KLIMT AP l b 3 2 e	30W, 1866m, 3000K, 24° ein/aus	52.klizr.lb32e.45	376.-
KLIMT AP l b g 4 3 d	30W, 2080lm, 4000K, 38° dimmbar Dali	52.klizr.lbg43d.45	561.-

Bestellen bei becalicht@becalicht.ch oder +41 81 252 16 33



Deckenleuchten LED

HIER geht's direkt zur CILINDRO mit IP20

- ◇ Deckenleuchte **CILINDRO 80 / 110**
- Leuchte aus Aluminium anthrazit, IP65
- Ohne sichtbare Schrauben
- CILINDRO 80; schaltbar ein / aus
- CILINDRO 110; dimmbar DALI 2 / PushDIM
- CRI 80

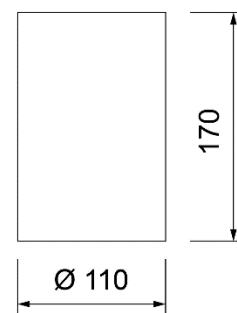
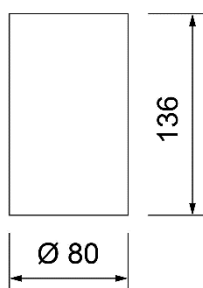

Artikel	Technische Angaben	Artikel Nr.	Preis
CILINDRO 80, 36°	20.5W, 1700lm, 3000K, schaltbar ein/aus	160.cili80.ea.32	299.-
CILINDRO 110, 40°	28.5W, 2850lm, 3000K, dimmbar Dali 2/Push	160.cili110.da.32	379.-
Zubehör CILINDRO 80	Reflektor 20°	160.cili90rf12.32	19.-
Zubehör CILINDRO 80	Reflektor 50°	160.cili90rf15.32	19.-
Zubehör CILINDRO 110	Reflektor 10°	160.cili110rf11.32	24.-

Bestellen bei becalicht@becalicht.ch oder +41 81 252 16 33



Deckenleuchten LED

HIER geht's direkt zur TRAM Wandleuchte

- ◇ Deckenleuchte **TRAM 1.0**
- Aluminium pulverbeschichtet, IP65
- Dimmbar Phasen- / abschnitt
- Anschluss 230V (Treiber integriert)
- CRI >90
- 4 Finishes wählbar



Artikel	Technische Angaben	Artikel Nr.	Preis
TRAM 1.0 weiss textur	6W, 560lm, 3000K, dimmbar PC	16.747768w5.28	187.70
TRAM 1.0 schwarz textur	6W, 560lm, 3000K, dimmbar PC	16.747768b5.28	187.70
TRAM 1.0 anthrazit	6W, 560lm, 3000K, dimmbar PC	16.747768a5.28	187.70
TRAM 1.0 bronze	6W, 560lm, 3000K, dimmbar PC	16.747768q5.28	187.70

Bestellen bei becalicht@becalicht.ch oder +41 81 252 16 33



Deckenleuchten LED

Deckenleuchte **VIOR**

Deckenleuchte 230VAC oder mit externem Betriebsgerät, IP50
4 verschiedene Reflektorfarben, UGR <16

3 Abstrahlungen wählbar; 40°, 50°, 60°, 2700K oder 3000K

Version AC mit integriertem BG: Ein / aus und dimmbar PC

Version DC mit externem BG: Ein / aus oder dimmbar Dali

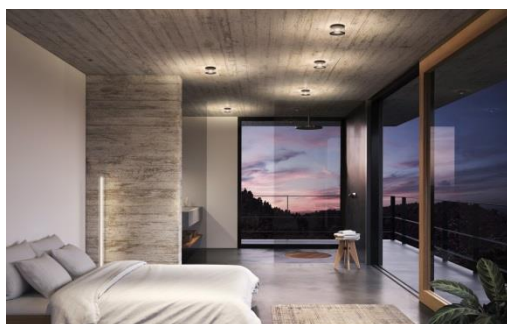

40°



50°



60°

Hochwertige Linsen- / Mikroreflektoren Lichttechnik

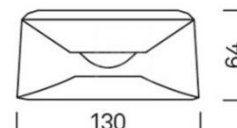
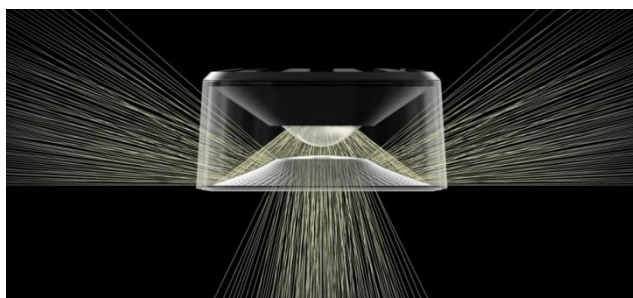

FETT = wählbar

2k = 2700K

3k = 3000K

ac = Betriebsgerät integriert

dc = Betriebsgerät extern

rb = Reflektor schwarz

rw = Reflektor weiss

rs = Reflektor sand gold

rr = Reflektor rosé gold

4 = Abstrahlung 40°

5 = Abstrahlung 50°

6 = Abstrahlung 60°

Artikel-Beispiele	Technische Angaben	Artikel Nr.	Preis
VIOR AC Reflektor schwarz	12W, 750lm, 2700K, 40°	28.vo. 2kac.rb.4.28	328.-
VIOR AC Reflektor weiss	12W, 760lm, 3000K, 50°	28.vo. 3kac.rw.5.28	328.-
VIOR AC Reflektor sand gold	12W, 750lm, 3000K, 60°	28.vo. 3kac.rs.6.28	365.-
VIOR DC Reflektor schwarz	12W, 1030lm, 2700K, 40°	28.vo. 2kdc.rb.4.28	307.-
VIOR DC Reflektor weiss	12W, 1100lm, 3000K, 50°	28.vo. 3kdc.rw.5.28	307.-
VIOR DC Reflektor rosé gold	12W, 1060lm, 3000K, 60°	28.vo. 3kdc.rr.6.28	344.-
Betriebsgerät extern ein/aus	zu VIOR DC, 350mA	28.vo.bg350.ea.28	55.-
Betriebsgerät extern Dali/TD	zu VIOR DC, 350mA	28.vo.bg350.da.28	81.-

Bestellen bei becalicht@becalicht.ch oder +41 81 252 16 33



Deckenleuchten LED

Deckenleuchte **TREND**

Leuchte aus Aluminium IP20

Ein / aus oder dimmbar Dali

Endblendung UGR <19 bei Reflektor Version

2 Längen / 2 Optiken wählbar

2 Wattagen wählbar pro Länge

Schwarz oder weiss

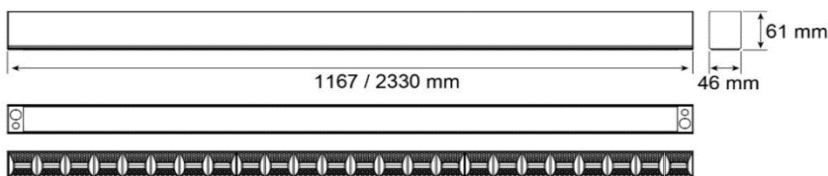
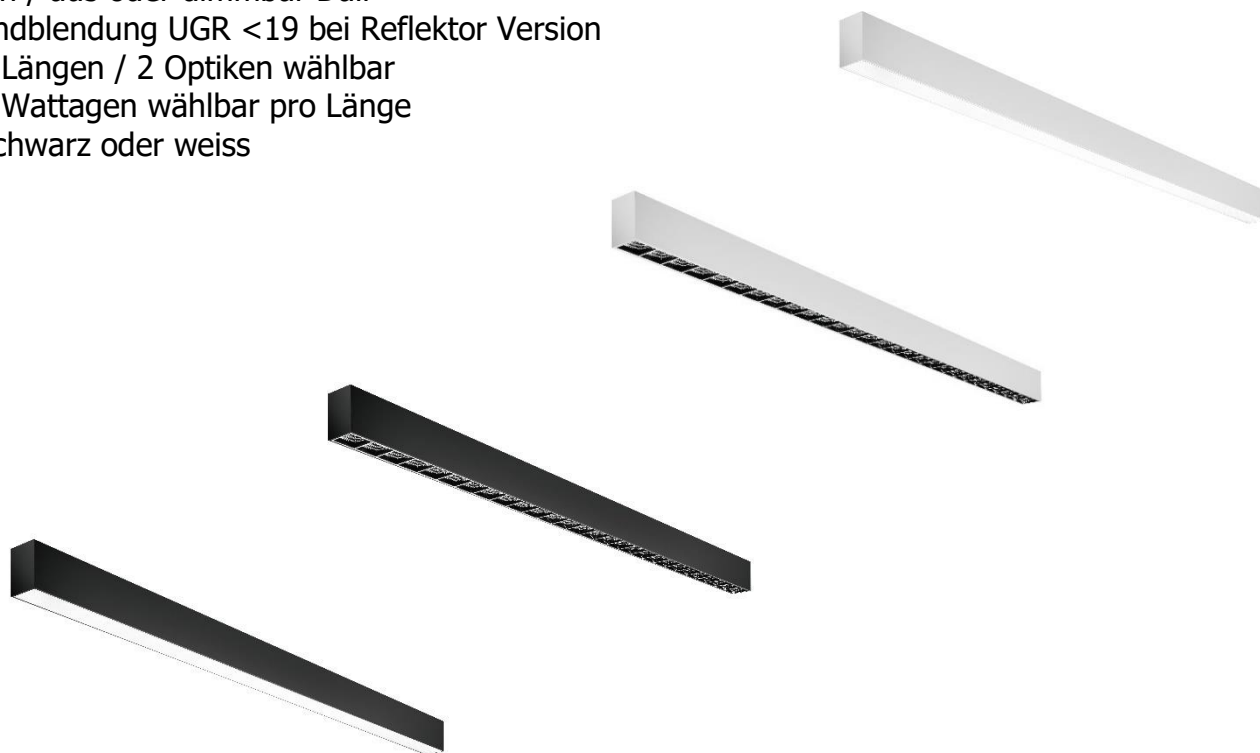

FETT = wählbar

w = weiss matt

b = schwarz matt

o = Diffusor opal

r = Raster Reflektor

e = schaltbar ein / aus

d = dimmbar Dali

Artikel-Beispiele	Technische Angaben	Artikel Nr.	Preis
Deckenleuchte TREND weiss 1167mm	27W, 3000lm, 4000K, ein/aus	182.tre12. woe .20	272.-
Deckenleuchte TREND schwarz 1167mm	27W, 3000lm, 4000K, Dali	182.tre12. brd .20	378.-
Deckenleuchte TREND weiss 1167mm	45W, 5000lm, 4000K, ein/aus	182.tre12h. woe .20	288.-
Deckenleuchte TREND schwarz 1167mm	45W, 5000lm, 4000K, Dali	182.tre12h. brd .20	398.-
Deckenleuchte TREND weiss 2330mm	45W, 5000lm, 4000K, ein/aus	182.tre23. woe .20	528.-
Deckenleuchte TREND schwarz 2330mm	45W, 5000lm, 4000K, Dali	182.tre23. brd .20	678.-
Deckenleuchte TREND weiss 2330mm	90W, 10000lm, 4000K, ein/aus	182.tre23h. woe .20	570.-
Deckenleuchte TREND schwarz 2330mm	90W, 10000lm, 4000K, Dali	182.tre23h. brd .20	728.-

Weitere Farbtemperaturen auf Anfrage!

Bestellen bei becalicht@becalicht.ch oder +41 81 252 16 33

Wand- / Spiegelleuchten

 Mit einem Klick auf das gewünschte Kapitel direkt zum entsprechenden Abschnitt gelangen

Wandleuchte SOLE	170
Wandleuchte BOX 2.0	171
Wandleuchte TRAIN 2.0	172
Wandleuchte HALDENSTEIN.....	173
Wandleuchte BERICA IN	174
◇ Wandleuchte TRAM 1.0 / 2.0	176
◇ Wandleuchte BOX 2.0.....	177
◇ Wandleuchte CUBIT PRO L / XL	178
◇ Wandleuchte TRAIN 2.0	184
◇ Wandleuchte WASH	185
◇ Wandleuchte COPPO	186
◇ Wandleuchte BERICA OUT	187
◇ Wandleuchte MODULO A / SQ.....	189
◇ Wandleuchte MODULO A / RC.....	190
◇ Wandleuchte STAMP	191
Spiegelleuchte AROA.....	192
Spiegelleuchte MIRROR.....	193
Spiegelleuchte BOOK	194

◇ = Schutzgrad \geq IP65

Bestellen bei becalicht@becalicht.ch oder +41 81 252 16 33



Wandleuchten LED

Wandleuchte **SOLE**

Wandleuchte direkt- / indirekt strahlend, IP54
2x LED 9.5W, 220 - 240V, schaltbar ein / aus
Abstrahlwinkel 66°

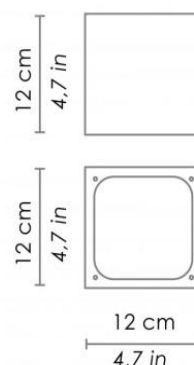
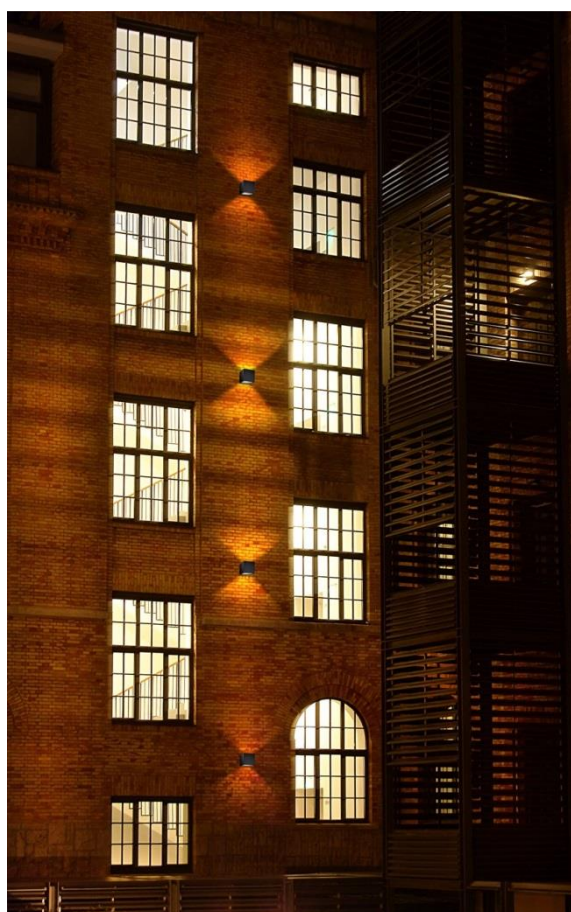

Artikel	Technische Angaben	Artikel Nr.	Preis
SOLE weiss	2x 9.5W, 2x 937lm, 3000K, IP54	101.sole.w.45	183.-
SOLE dunkelgrau	2x 9.5W, 2x 937lm, 3000K, IP54	101.sole.dg.45	183.-

Bestellen bei becalicht@becalicht.ch oder +41 81 252 16 33



Wandleuchten LED

HIER geht's direkt zur BOX 2.0 mit IP65

Wandleuchte **BOX 2.0**

Wandleuchte direkt- / indirekt strahlend, IP20

2x LED 5W, 220 - 240V, dimmbar Phasen- / abschnitt

Inkl. integriertem Treiber und verstellbaren Flaps

CRI >90

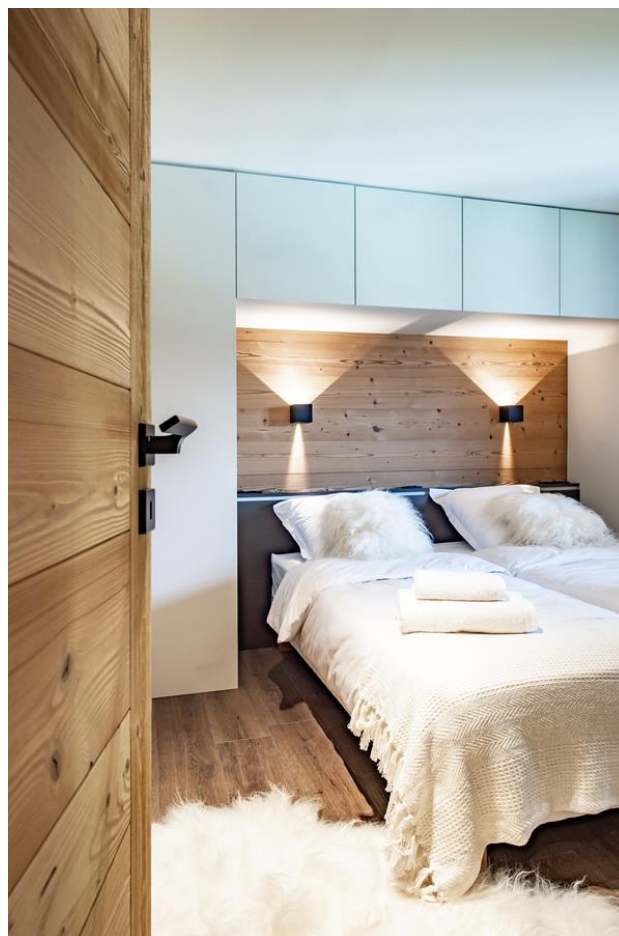
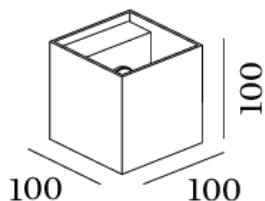

FETT = wählbar

3 = 2700K (2x 440lm)

5 = 3000K (2x 460lm)

WarmDIM 1800 - 2850K auf Anfrage!

Artikel-Beispiele	Technische Angaben	Artikel Nr.	Preis
BOX 2.0 weiss textur	2x 5W, 2x 440lm, 2700K, dimmbar PC	16.341148w 3.28	287.05
BOX 2.0 aluminium gebürstet	2x 5W, 2x 460lm, 3000K, dimmbar PC	16.341148l 5.28	290.50
BOX 2.0 gold	2x 5W, 2x 440lm, 2700K, dimmbar PC	16.341148g 3.28	290.50
BOX 2.0 bronze	2x 5W, 2x 460lm, 3000K, dimmbar PC	16.341148q 5.28	290.50
BOX 2.0 kupfer	2x 5W, 2x 440lm, 2700K, dimmbar PC	16.341148p 3.28	290.50
BOX 2.0 champagne	2x 5W, 2x 460lm, 3000K, dimmbar PC	16.341148m 5.28	290.50
BOX 2.0 schwarz textur	2x 5W, 2x 440lm, 2700K, dimmbar PC	16.341148b 3.28	287.05

Weitere Grössen - Varianten auf Anfrage!

Bestellen bei becalicht@becalicht.ch oder +41 81 252 16 33



Wandleuchten LED

HIER geht's direkt zur TRAIN 2.0 mit IP65

Wandleuchte **TRAIN 2.0**

Wandleuchte direkt- / indirekt strahlend, IP20

2x LED 4W, 220 - 240V, dimmbar Phasen- / abschnitt

Abstrahlung 36°

Diverse Finishes wählbar, je nach Lichtfarbe

Inkl. integriertem Treiber

CRI >90

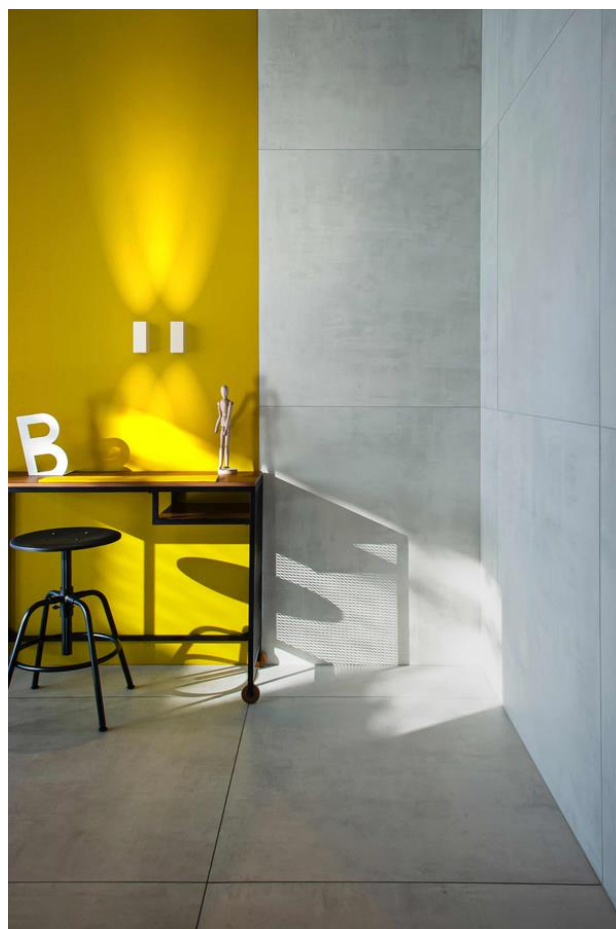
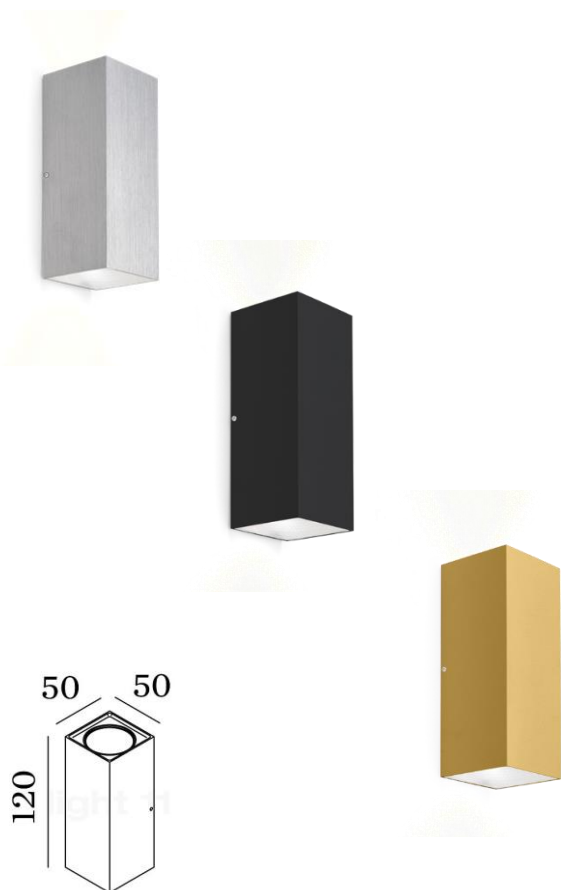

Artikel	Technische Angaben	Artikel Nr.	Preis
TRAIN 2.0 weiss textur	2x 4W, 2x 360lm, 2700K, dimmbar PC	16.306968w3.28	267.75
TRAIN 2.0 weiss textur	2x 4W, 2x 375lm, 3000K, dimmbar PC	16.306968w5.28	267.75
TRAIN 2.0 gold	2x 4W, 2x 360lm, 2700K, dimmbar PC	16.306968g3.28	273.25
TRAIN 2.0 schwarz textur	2x 4W, 2x 360lm, 2700K, dimmbar PC	16.306968b3.28	267.75
TRAIN 2.0 aluminium gebürstet	2x 4W, 2x 375lm, 3000K, dimmbar PC	16.306968l5.28	273.25

Bestellen bei becalicht@becalicht.ch oder +41 81 252 16 33



Wandleuchten LED

Wandleuchte **HALDENSTEIN**

Leuchte weiss, direkt- / indirekt strahlend, IP20

Asymmetrischer Lichtaustritt, mikroprismatische Abdeckung

LED 20W, 230V, dimmbar Dali / Push-DIM

Inkl. integriertem Treiber 500mA, CRI >80

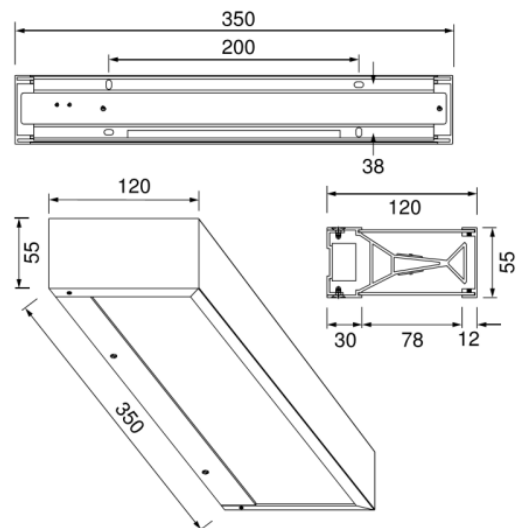

Artikel	Technische Angaben	Artikel Nr.	Preis
HALDENSTEIN	20W, 1700lm, 3000K, Dali/PushDIM	160.hast.35.3.32	334.-
HALDENSTEIN	20W, 1850lm, 4000K, Dali/PushDIM	160.hast.35.4.32	334.-

Bestellen bei becalicht@becalicht.ch oder +41 81 252 16 33



Wandleuchten LED

 *HIER geht's direkt zur BERICA mit IP65*

Wandleuchte **BERICA IN**

Beleuchtung mit zweifachem Lichtaustritt für Wohnräume, Hotels und Restaurants, IP40

Frontabdeckungen in 3 Varianten; 1.X = konvex, 2.X = flach oder 3.X = konkav

3 Längen; X.0 = 120mm / X.1 = 340mm / X.2 = 620mm

Lichtfarben wählbar 2700K bis 4000K, CRI 90

Integrierter Treiber wählbar; ein / aus oder Dali / Push-DIM (X.0 nur ein / aus)

Besonders flache Bauform (ab 30mm Stärke)

4 verschiedene Optiken wählbar

4 Finishes wählbar, oder Primer - Version (Anstrich in Wandfarbe durch Maler)



BERICA IN 1.0

Stärke 33mm

Höhe 120mm

BERICA IN 2.1

Stärke 30mm

Höhe 120mm



BERICA IN 3.2

Stärke 37mm

Höhe 120mm

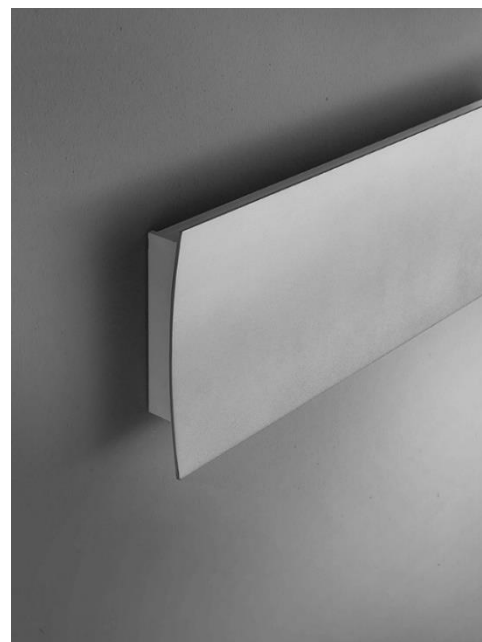

Beispiele



Bestellen bei becalicht@becalicht.ch oder +41 81 252 16 33



Wandleuchten LED

Wandleuchte **BERICA IN**



Beispiel

Primer - Version

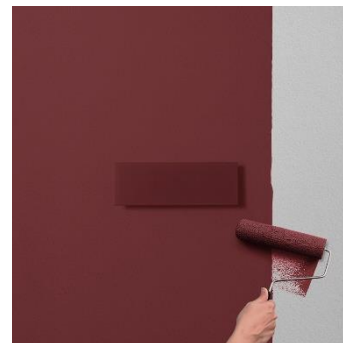

*3 Fronten:
konvex
flach
konkav*

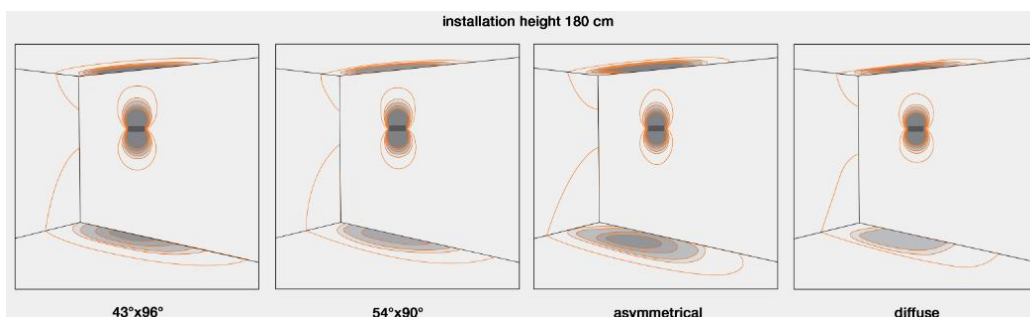

Optiken

Angaben Kunde für eine genaue Spezifizierung der Leuchte:

Lichtfarbe: 2700K / 3000K / 4000K

Frontabdeckung: 1.X konvex / 2.X flach / 3.X konkav

Optik: 43°x96° / 54°x90° / asymmetrisch / diffus

Farbe: weiss matt / antikweiss / antikbronze / aluminiumgrau / primer

(Die Auswahl von Lichtfarbe / Frontabdeckung / Optik und Farbe Gehäuse ist preisneutral!)

Artikel-Beispiele	Technische Angaben	Artikel Nr.	Preis
BERICA IN 1.0 konvex	8W, 656lm bei 3000K, schaltbar ein/aus	163.be.in.X.0.s.45	231.-
BERICA IN 3.1 konkav	27W, 2624lm bei 3000K, schaltbar ein/aus	163.be.in.X.1.s.45	341.-
BERICA IN 1.1 konvex	27W, 2624lm bei 3000K, dimmbar Dali/PushDIM	163.be.in.X.1.d.45	387.-
BERICA IN 2.2 flach	54W, 5248lm bei 3000K, schaltbar ein/aus	163.be.in.X.2.s.45	452.-
BERICA IN 3.2 konkav	54W, 5248lm bei 3000K, dimmbar Dali/PushDIM	163.be.in.X.2.d.45	544.-

Bestellen bei becalicht@becalicht.ch oder +41 81 252 16 33



Wandleuchten LED

HIER geht's direkt zur TRAM Deckenleuchte

◇ Wandleuchte **TRAM 1.0 / 2.0**

Leuchte nur direkt oder direkt- / indirekt strahlend, IP65

1.0; 6W LED, 560lm, 3000K, CRI >90

2.0; 2x 4W LED, 2x 360lm, 3000K, CRI >90

Dimmbar Phasen- / abschnitt

Anschluss 230V (Treiber integriert)

4 Finishes wählbar

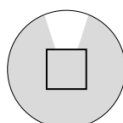
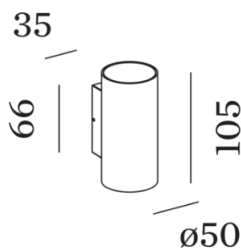

1.0

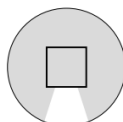

1.0

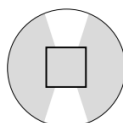

2.0



TRAM 2.0

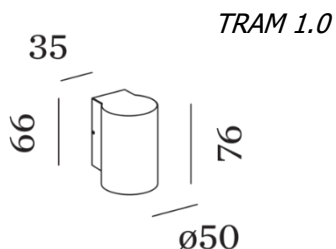

TRAM 1.0

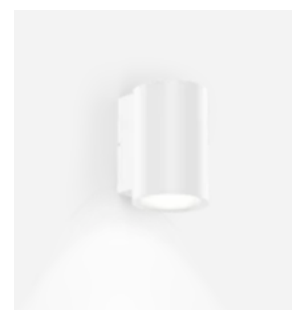

FETT = wählbar

5 = Leuchte 1.0

6 = Leuchte 2.0

Artikel-Beispiele	Technische Angaben	Artikel Nr.	Preis
TRAM 1.0 weiss textur	6W, 560lm, 3000K, dimmbar PC	16.747 5 68w5.28	227.70
TRAM 2.0 schwarz textur	2x 4W, 2x 360lm, 3000K, dimmbar PC	16.747 6 68b5.28	287.05
TRAM 1.0 anthrazit	6W, 560lm, 3000K, dimmbar PC	16.747 5 68a5.28	227.70
TRAM 2.0 bronze	2x 4W, 2x 360lm, 3000K, dimmbar PC	16.747 6 68q5.28	287.05

Bestellen bei becalicht@becalicht.ch oder +41 81 252 16 33



Wandleuchten LED

HIER geht's direkt zur BOX 2.0 mit IP20

◇ Wandleuchte **BOX 2.0**

Leuchte direkt- / indirekt strahlend, IP65

2x LED 5W, 220 - 240V, dimmbar Phasen- / abschnitt

Inkl. integriertem Treiber und verstellbaren Flaps

CRI >90

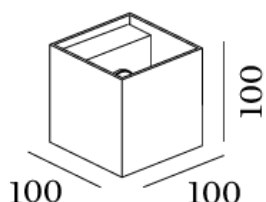

FETT = wählbar

3 = 2700K (2x 440lm)

5 = 3000K (2x 460lm)

Artikel-Beispiele	Technische Angaben	Artikel Nr.	Preis
BOX 2.0 weiss textur	2x 5W, 2x 440lm, 2700K, dimmbar PC	16.748148w 3.28	293.95
BOX 2.0 dunkelgrau textur	2x 5W, 2x 460lm, 3000K, dimmbar PC	16.748148d 5.28	293.95
BOX 2.0 schwarz textur	2x 5W, 2x 440lm, 2700K, dimmbar PC	16.748148b 3.28	293.95
BOX 2.0 anthrazit	2x 5W, 2x 460lm, 3000K, dimmbar PC	16.748148a 5.28	293.95
BOX 2.0 bronze	2x 5W, 2x 440lm, 2700K, dimmbar PC	16.748148q 3.28	293.95

Weitere Grössen - Varianten auf Anfrage!

Bestellen bei becalicht@becalicht.ch oder +41 81 252 16 33



Wandleuchten LED

◇ Wandleuchte **CUBIT PRO L / XL**

Leuchte aus Aluminium, pulverbeschichtet, IP65

Diffusor aus extra hellem, gehärtetem Glas

Schaltbar ein / aus oder dimmbar DALI 2 / PushDIM integriert

Lichtaustritt einseitig oder direkt / indirekt strahlend

Verschiedene Optiken wählbar / «Cell» Optiken wählbar

4 Finishes wählbar, oder Primer - Version (Anstrich in Wandfarbe durch Maler)



Masse CUBIT PRO L

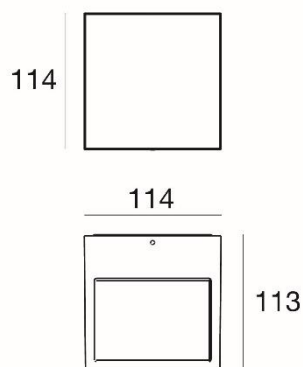

Masse CUBIT PRO XL

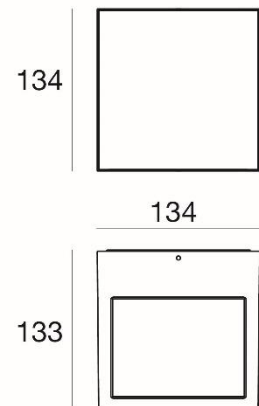

Bestellen bei becalicht@becalicht.ch oder +41 81 252 16 33



Wandleuchten LED

Wandleuchte **CUBIT PRO L / XL**

*CUBIT PRO L - schaltbar ein / aus
Lichtaustritt einseitig*

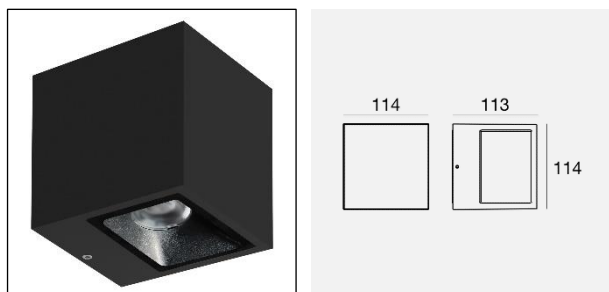

9,3 W DC - 11 W AC

	Cct	Im S - Im D	Opt
WH 76321	M	1193 - On req	05
BK 76322	W	1244 - On req	15 (Cell)
GR 76323	N	1313 - On req	30 (Cell)
DB 76324			60 (Cell)
PR 76325			07

*CUBIT PRO L - dimmbar DALI 2 / PushDIM
Lichtaustritt einseitig*

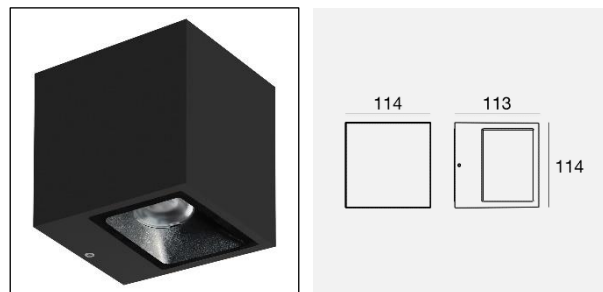

6,3 W DC - 7,5 W AC - DALI2 - DALI PUSH

	Cct	Im S - Im D	Opt
WH 76326	M	881 - On req	05
BK 76327	W	918 - On req	15 (Cell)
GR 76328	N	975 - On req	30 (Cell)
DB 76329			60 (Cell)
PR 76330			07

*CUBIT PRO XL - schaltbar ein / aus
Lichtaustritt einseitig*

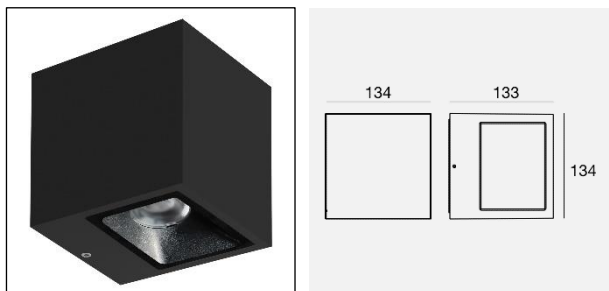

14 W DC - 16,2 W AC

	Cct	Im S - Im D	Opt
WH 76246	M	1735 - On req	05
BK 76247	W	1808 - On req	15 (Cell)
GR 76248	N	1909 - On req	30 (Cell)
DB 76249			60 (Cell)
PR 76250			07

*CUBIT PRO XL - dimmbar DALI 2 / PushDIM
Lichtaustritt einseitig*

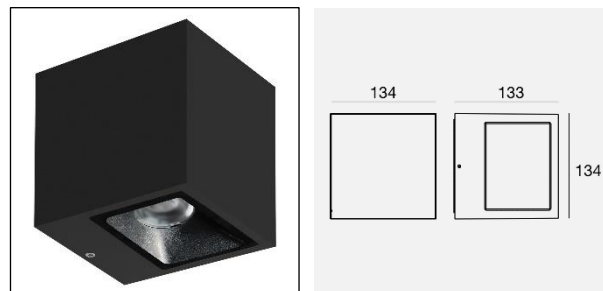

14 W DC - 16,2 W AC - DALI2 - DALI PUSH

	Cct	Im S - Im D	Opt
WH 76251	M	1735 - On req	05
BK 76252	W	1808 - On req	15 (Cell)
GR 76253	N	1909 - On req	30 (Cell)
DB 76254			60 (Cell)
PR 76255			07

Bestellen bei becalicht@becalicht.ch oder +41 81 252 16 33



Wandleuchten LED

Wandleuchte **CUBIT PRO L / XL**

CUBIT PRO L - schaltbar ein / aus

Lichtaustritt up / down

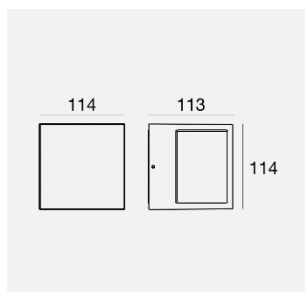

18,6 W DC - 21,2 W AC

	Cct	Im S - Im D	Opt
WH 76351	M	2386 - On req	15 (15 Cell+15)
BK 76352	W	2488 - On req	30 (30 Cell+30)
GR 76353	N	2626 - On req	60 (60 Cell+60)
DB 76354			
PR 76355			

	Cct	Im S - Im D	Opt
WH 76361	M	2386 - On req	15 (15 Cell+05)
BK 76362	W	2488 - On req	30 (30 Cell+05)
GR 76363	N	2626 - On req	60 (60 Cell+05)
DB 76364			
PR 76365			

	Cct	Im S - Im D	Opt
WH 77470	M	2386 - On req	15 (15+07)
BK 77471	W	2488 - On req	30 (30+07)
GR 77472	N	2626 - On req	60 (60+07)
DB 77473			
PR 77474			

CUBIT PRO L - dimmbar DALI 2 / PushDIM

Lichtaustritt up / down

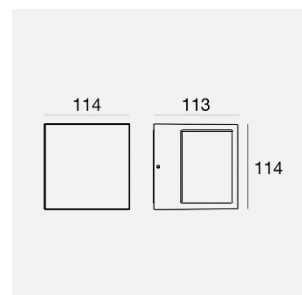

12,6 W DC - 15 W AC - DALI2 - DALI PUSH

	Cct	Im S - Im D	Opt
WH 76356	M	1676 - On req	15 (15 Cell+15)
BK 76357	W	1798 - On req	30 (30 Cell+30)
GR 76358	N	1950 - On req	60 (60 Cell+60)
DB 76359			
PR 76360			

	Cct	Im S - Im D	Opt
WH 76366	M	1676 - On req	15 (15 Cell+05)
BK 76367	W	1798 - On req	30 (30 Cell+05)
GR 76368	N	1950 - On req	60 (60 Cell+05)
DB 76369			
PR 76370			

	Cct	Im S - Im D	Opt
WH 77475	M	1676 - On req	15 (15+07)
BK 77476	W	1798 - On req	30 (30+07)
GR 77477	N	1950 - On req	60 (60+07)
DB 77478			
PR 77479			

Bestellen bei becalicht@becalicht.ch oder +41 81 252 16 33



Wandleuchten LED

Wandleuchte **CUBIT PRO L / XL**

CUBIT PRO XL - schaltbar ein / aus

Lichtaustritt up / down

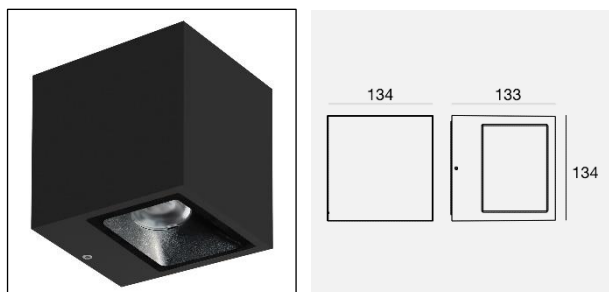

28 W DC - 31 W AC

	Cct	Im S - Im D	Opt
WH 76276	M	3470 - On req	15 (15 Cell+15)
BK 76277	W	3616 - On req	30 (30 Cell+30)
GR 76278	N	3818 - On req	60 (60 Cell+60)
DB 76279			
PR 76280			

WH 76286	M	3470 - On req	15 (15 Cell+05)
BK 76287	W	3616 - On req	30 (30 Cell+05)
GR 76288	N	3818 - On req	60 (60 Cell+05)
DB 76289			
PR 76290			

WH 77438	M	3470 - On req	15 (15+07)
BK 77439	W	3616 - On req	30 (30+07)
GR 77440	N	3818 - On req	60 (60+07)
DB 77441			
PR 77442			

CUBIT PRO XL - dimmbar DALI 2 / PushDIM

Lichtaustritt up / down



28 W DC - 31 W AC - DALI2 - DALI PUSH

	Cct	Im S - Im D	Opt
WH 76281	M	3470 - On req	15 (15 Cell+15)
BK 76282	W	3616 - On req	30 (30 Cell+30)
GR 76283	N	3818 - On req	60 (60 Cell+60)
DB 76284			
PR 76285			

WH 76291	M	3470 - On req	15 (15 Cell+05)
BK 76292	W	3616 - On req	30 (30 Cell+05)
GR 76293	N	3818 - On req	60 (60 Cell+05)
DB 76294			
PR 76295			

WH 77443	M	3470 - On req	15 (15+07)
BK 77444	W	3616 - On req	30 (30+07)
GR 77445	N	3818 - On req	60 (60+07)
DB 77446			
PR 77447			

Bestellen bei becalicht@becalicht.ch oder +41 81 252 16 33



Wandleuchten LED

Wandleuchte **CUBIT PRO L / XL**

Abstrahlungen:

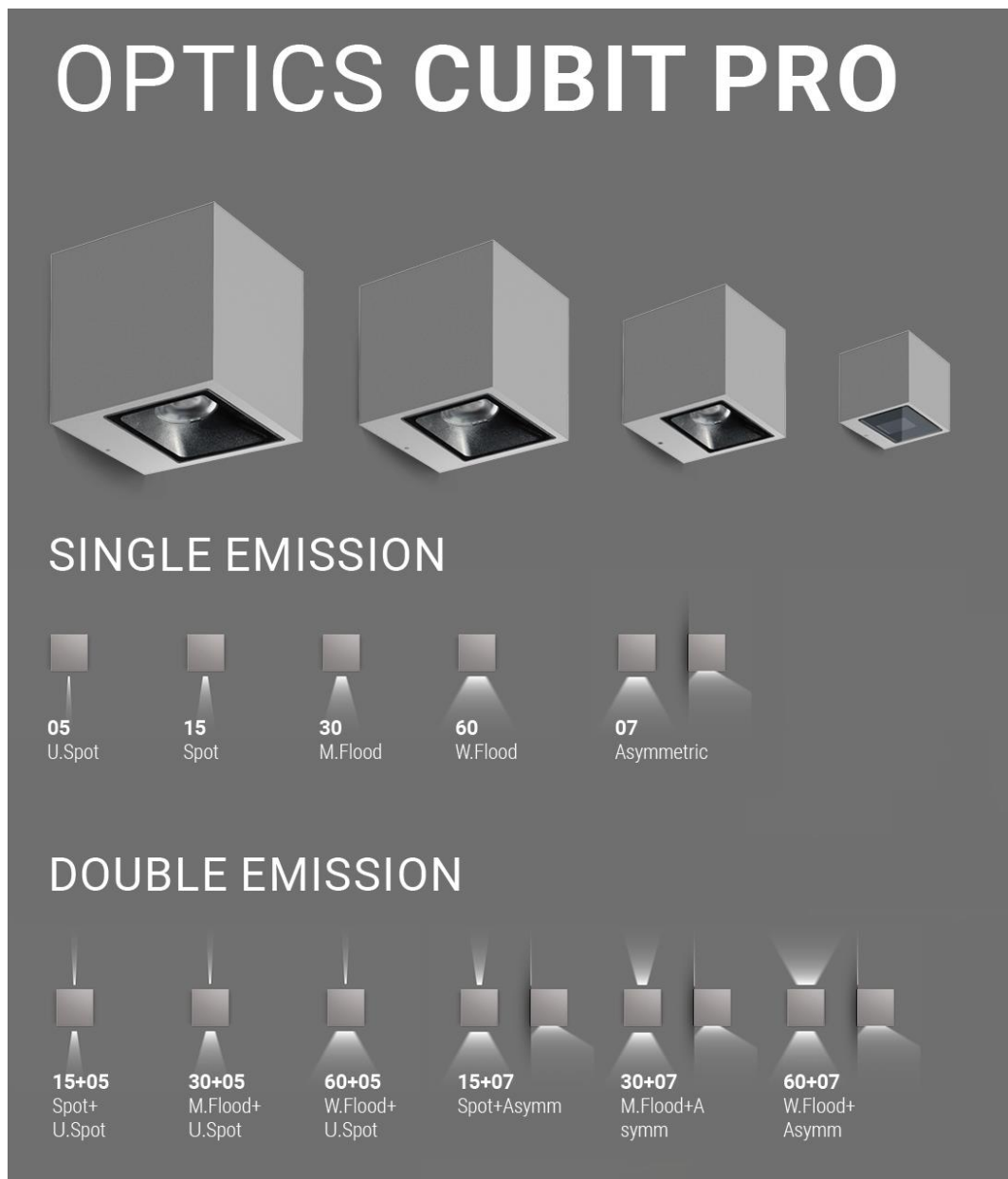

Optik «Cell»: Entworfen für maximalen Sehkomfort mit schwarzer «Cell» - Optik. Durch diese Optik wird der Blendeffekt reduziert, was zu verbessertem Sehkomfort führt. Auf Grund des besonderen Designs kann diese Optik nur im Licht nach unten gerichtet eingebaut werden!

Bestellen bei becalicht@becalicht.ch oder +41 81 252 16 33



Wandleuchten LED

Wandleuchte **CUBIT PRO L / XL**

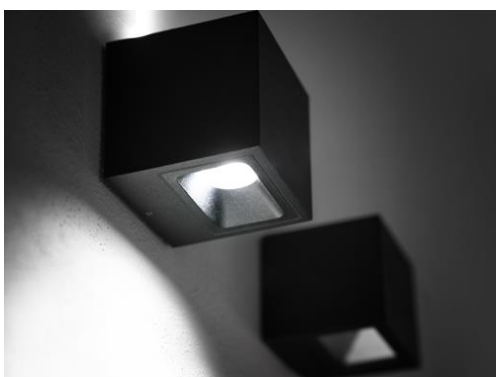

Angaben Kunde für eine genaue Spezifizierung der Leuchte:

1. 5-stellige Artikelnummer der Leuchte
2. Lichtfarbe: **m** für 2700K / **w** für 3000K / **n** für 4000K
3. Optik: gemäss Artikelnummer! Optik «Cell» beachten!

Beispiel:

Leuchte CUBIT PRO L: schwarz, up 05° / down 30°, DALI 2, 3000K = 162.**76367w30.45**

Artikel	Technische Angaben	Artikel Nr.	Preis
CUBIT PRO L schwarz down 30°	11W, 816lm, 2700K e/a	162. 76322m30.45	407.-
CUBIT PRO L weiss up/down 60°/60°	15W, 1310lm, 3000K Dali 2/Push	162. 76356w60.45	584.-
CUBIT PRO XL grau down 15°	14W, 1368lm, 4000K Dali 2/Push	162. 76253n15.45	588.-
CUBIT PRO XL primer up/down 60°/07°	28W, 2243lm, 2700K e/a	162. 77442m60.45	601.-

Bestellen bei becalicht@becalicht.ch oder +41 81 252 16 33



Wandleuchten LED

HIER geht's direkt zur TRAIN 2.0 mit IP20

◇ Wandleuchte **TRAIN 2.0**

Leuchte direkt- / indirekt strahlend, IP65

2x LED 4W, 220 - 240V, dimmbar Phasen- / abschnitt

Abstrahlung 38°

3 Finishs wählbar

Inkl. integriertem Treiber

CRI >90

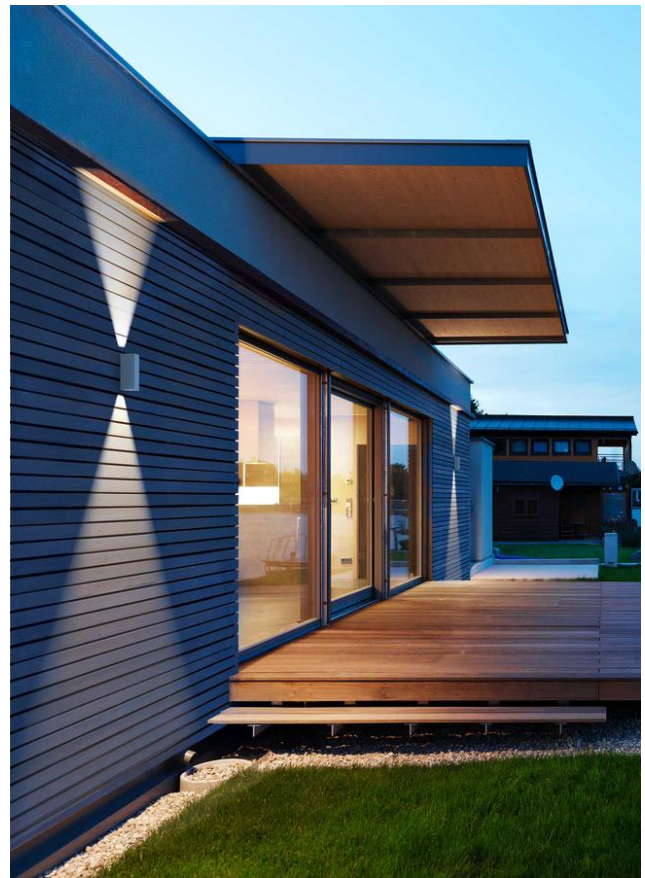
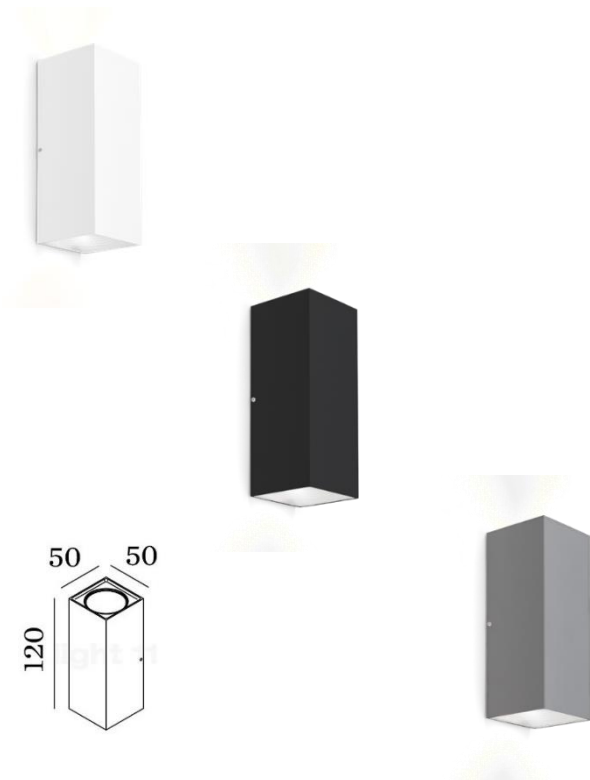

Artikel	Technische Angaben	Artikel Nr.	Preis
TRAIN 2.0 weiss textur	2x 4W, 2x 360lm, 3000K, dimmbar PC	16.718968w5.28	287.05
TRAIN 2.0 schwarz textur	2x 4W, 2x 360lm, 3000K, dimmbar PC	16.718968b5.28	287.05
TRAIN 2.0 anthrazit	2x 4W, 2x 360lm, 3000K, dimmbar PC	16.718968a5.28	287.05

Bestellen bei becalicht@becalicht.ch oder +41 81 252 16 33



Wandleuchten LED

◇ Wandleuchte **WASH**

Gehäuse aus Marine - Legierung – Aludruckguss, IP65

Gefrästes Opalglas bündig am Rahmen

Lichtaustritt ein- oder zweiseitig

Erhältlich in 3000K oder 4000K

2 Grössen; WASH 1 und WASH 2



WASH 1

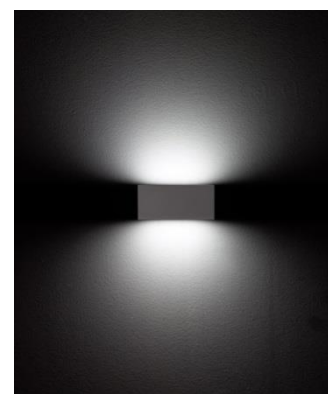
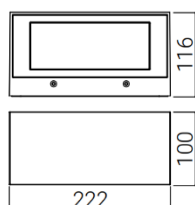

WASH 2

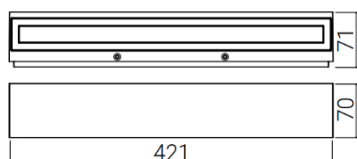

FETT = wählbar

3k = 3000K

4k = 4000K

an = Farbe anthrazit

ag = Farbe metallgrau

bi = Farbe weiss

co = Farbe Rost

Artikel-Beispiele	Technische Angaben	Artikel Nr.	Preis
WASH 1, 222x100x116mm	9W, 674lm, 3000K/4000K, single light opal	61.1305. 3k.an.28	231.-
WASH 1, 222x100x116mm	18W, 1348lm, 3000K/4000K, up/down opal	61.1301. 4k.ag.28	306.-
WASH 1, 222x100x116mm	11W, 1150lm, 3000K/4000K, single light asym.	61.1309. 3k.bi.28	253.-
WASH 1, 222x100x116mm	22W, 2300lm, 3000K/4000K, up/down asym.	61.1308. 4k.co.28	348.-
WASH 2, 421x70x71mm	13W, 892lm, 3000K/4000K, single light opal	61.1312. 3k.an.28	315.-
WASH 2, 421x70x71mm	26W, 1784lm, 3000K/4000K, up/down opal.	61.1311. 4k.ag.28	411.-

Leuchten in weiteren Varianten (abgerundet, mit Notlicht, dimmbar) erhältlich, auf Anfrage!

Bestellen bei becalicht@becalicht.ch oder +41 81 252 16 33



Wandleuchten LED

◇ Wandleuchte **COPPO**

Gehäuse aus Aluminium, IP65

Abdeckung Opalglas

Lichtaustritt ein- oder zweiseitig

Umschaltbar 2700K / 3000K

Dimmbar Phasenabschnitt z.B. mit Feller Universaldimmer

2 Größen; COPPO 220 und COPPO 280

COPPO 220

Farbe: anthrazit RAL 7016

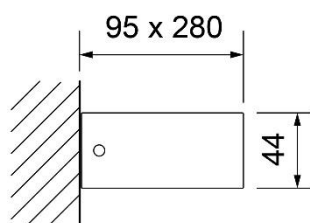
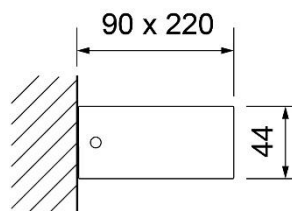

COPPO 280

Farbe: anthrazit RAL 7016

Artikel	Technische Angaben	Artikel Nr.	Preis
COPPO 220 1-seitig	7.5W, 290lm/300lm, 2700K/3000K	160.180-312-70.32	209.-
COPPO 220 2-seitig	7.5W, 290/300lm, 2700K/3000K	160.180-313-70.32	209.-
COPPO 280 1-seitig	14W, 530lm/545lm, 2700K/3000K	160.180-314-70.32	259.-
COPPO 280 2-seitig	14W, 530lm/545lm, 2700K/3000K	160.180-315-70.32	259.-

Bestellen bei becalicht@becalicht.ch oder +41 81 252 16 33



Wandleuchten LED

 *HIER geht's direkt zur BERICA mit IP20*

◇ Wandleuchte **BERICA OUT**

Beleuchtung mit zweifachem Lichtaustritt für Aussenbereiche, IP65

Frontabdeckungen in 3 Varianten; 1.X = konvex, 2.X = flach oder 3.X = konkav

3 Längen; X.0 = 220mm / X.1 = 360mm / X.2 = 640mm

Lichtfarben wählbar 2700K bis 4000K (2200K auf Anfrage)

Integrierter Treiber wählbar; ein / aus oder Dali / Push-DIM (X.0 nur ein / aus)

4 verschiedene Optiken wählbar

3 Finishes wählbar, oder Primer - Version (Anstrich in Wandfarbe durch Maler)



BERICA IN 1.0

Stärke 51mm

Höhe 120mm

BERICA IN 2.1

Stärke 48mm

Höhe 120mm

BERICA IN 3.2

Stärke 55mm

Höhe 120mm

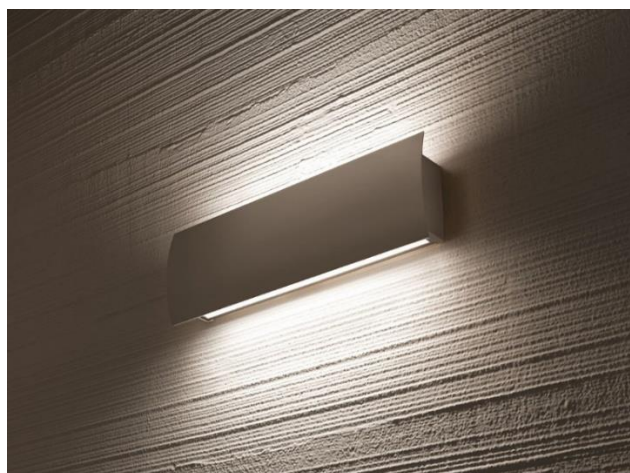

Beispiele



Bestellen bei becalicht@becalicht.ch oder +41 81 252 16 33



Wandleuchten LED

◇ Wandleuchte **BERICA OUT**



Beispiel

Primer - Version



3 Fronten:
konvex
flach
konkav

Optiken

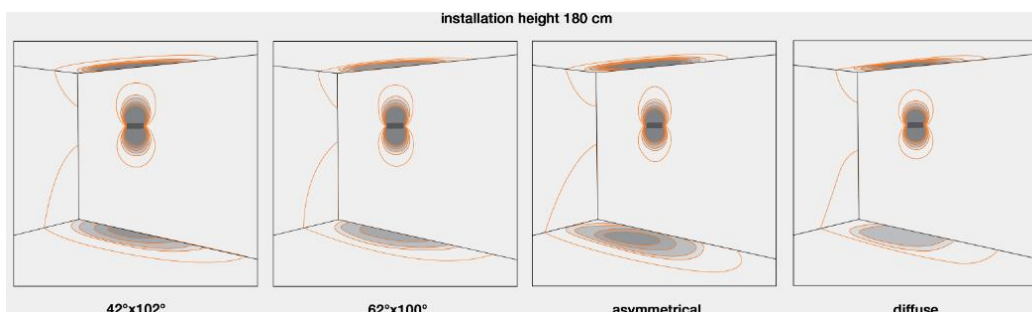

Angaben Kunde für eine genaue Spezifizierung der Leuchte:

Lichtfarbe: 2700K / 3000K / 4000K

Frontabdeckung: 1.X konvex / 2.X flach / 3.X konkav

Optik: 42°x102° / 62°x100° / asymmetrisch / diffus

Farbe: weiss matt / anthrazit / corten / primer

(Die Auswahl von Lichtfarbe / Frontabdeckung / Optik und Farbe Gehäuse ist preisneutral!)

Artikel-Beispiele	Technische Angaben	Artikel Nr.	Preis
BERICA OUT 1.0 konvex	15W, 1444lm bei 3000K, schaltbar ein/aus	163.be.ex.X.0.s.45	581.-
BERICA OUT 3.1 konkav	30W, 2888lm bei 3000K, schaltbar ein/aus	163.be.ex.X.1.s.45	691.-
BERICA OUT 1.1 konvex	30W, 2888lm bei 3000K, dimmbar Dali/PushDIM	163.be.ex.X.1.d.45	940.-
BERICA OUT 2.2 flach	56W, 5776lm bei 3000K, schaltbar ein/aus	163.be.ex.X.2.s.45	829.-
BERICA OUT 3.2 konkav	56W, 5776lm bei 3000K, dimmbar Dali/PushDIM	163.be.ex.X.2.d.45	1'059.-

Bestellen bei becalicht@becalicht.ch oder +41 81 252 16 33



Wandleuchten LED

◇ Wandleuchte **MODULO A / SQ**

Gehäuse: Alu - Druckguss, IP65 / IK06

Reflektor aus poliertem Aluminium

Lichtfarben 2700K / 3000K / 4000K

Speisung 24V, Konverter extern

Einbaugeschäuse für kleinen Konverter hinter Leuchte möglich

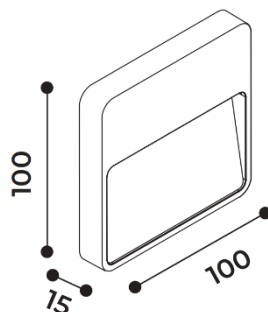

Einbaugeschäuse



Reflektor gold

Farben MODULO<



weiss



sand



graphit



alu



rost

FETT = wählbar

2 = 2700K

3 = 3000K

4 = 4000K

w = Farbe weiss

s = Farbe sand

g = Farbe graphit

a = Farbe alu

r = Farbe rost

Artikel-Beispiele	Technische Angaben	Artikel Nr.	Preis
MODULO A / SQ weiss	2.4W, 97lm, 2700K	12.moda.sq. 2.w .45	234.-
MODULO A / SQ graphit	2.4W, 102lm, 3000K	12.moda.sq. 3.g .45	234.-
MODULO A / SQ rost	2.4W, 108lm, 4000K	12.moda.sq. 4.r .45	234.-
MODULO A / SQ Einbaugeschäuse	B 71 x H 71 x T 53.5mm	12.moda.sq.ebg.45	17.-
MODULO A / SQ Reflektor gold		12.moda.sq.rfg.45	36.-

Empfohlene Treiber

Artikel	Technische Angaben	Artikel Nr.	Preis
Schaltbar ein / aus, L 50 x B 48 x H 24mm	12W, 24V, IP65	160.200-022-012.20	39.-
Schaltbar ein / aus, L 150 x B 48 x H 24mm	40W, 24V, IP67	167.npf40-24.45	74.-
Dimmbar PushDIM, L 111 x B 52 x H 22mm	20W, 24V, IP20	170.mijo.push.45	65.-
Dimmbar Dali 2, L 155 x B 53 x H 35mm	60W, 24V, IP67	167.pmw60-24da.45	114.-

Bestellen bei becalicht@becalicht.ch oder +41 81 252 16 33



Wandleuchten LED

◇ Wandleuchte **MODULO A / RC**

Gehäuse: Alu - Druckguss, IP65 / IK06

Reflektor aus poliertem Aluminium

Lichtfarben 2700K / 3000K / 4000K

Speisung 24V, Konverter extern

Einbaugeschäuse für kleinen Konverter hinter Leuchte möglich

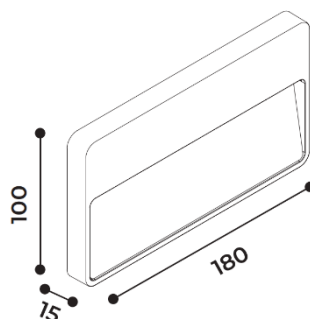

Einbaugeschäuse

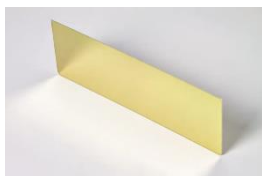

Reflektor gold

Farben MODULO



weiss



sand



graphit



alu



rost

FETT = wählbar

2 = 2700K

3 = 3000K

4 = 4000K

w = Farbe weiss

s = Farbe sand

g = Farbe graphit

a = Farbe alu

r = Farbe rost

Artikel-Beispiele	Technische Angaben	Artikel Nr.	Preis
MODULO A / RC weiss	4.6W, 185lm, 2700K	12.moda.rc. 2.w .45	264.-
MODULO A / RC sand	4.6W, 195lm, 3000K	12.moda.rc. 3.s .45	264.-
MODULO A / RC alu	4.6W, 205lm, 4000K	12.moda.rc. 4.a .45	264.-
MODULO A / RC Einbaugeschäuse	B 108 x H 74 x T 53.5mm	12.moda.rc.ebg.45	23.-
MODULO A / RC Reflektor gold		12.moda.rc.rfg.45	43.-

Empfohlene Treiber

Artikel	Technische Angaben	Artikel Nr.	Preis
Schaltbar ein / aus, L 50 x B 48 x H 24mm	12W, 24V, IP65	160.200-022-012.20	39.-
Schaltbar ein / aus, L 150 x B 48 x H 24mm	40W, 24V, IP67	167.npf40-24.45	74.-
Dimmbar PushDIM, L 111 x B 52 x H 22mm	20W, 24V, IP20	170.mijo.push.45	65.-
Dimmbar Dali 2, L 155 x B 53 x H 35mm	60W, 24V, IP67	167.pmw60-24da.45	114.-

Bestellen bei becalicht@becalicht.ch oder +41 81 252 16 33



Wandleuchte LED

◇ Wandleuchte **STAMP**

Gehäuse aus korrosionsbeständigem Primäraluminium, IP65

Diffusor aus Polycarbonat, UV - fest / Geringe Aufbauhöhe von 25 - 30.5mm

Auch als Einbauleuchte mittels Einbaugehäuse nutzbar

Erhältlich in 3000K oder 4000K / 3 Grössen; S, M, L



STAMP Leuchten & Masse

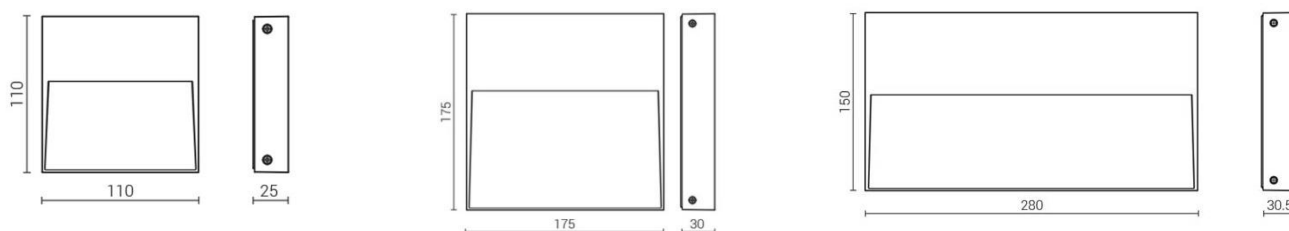

STAMP Einbaugehäuse & Masse

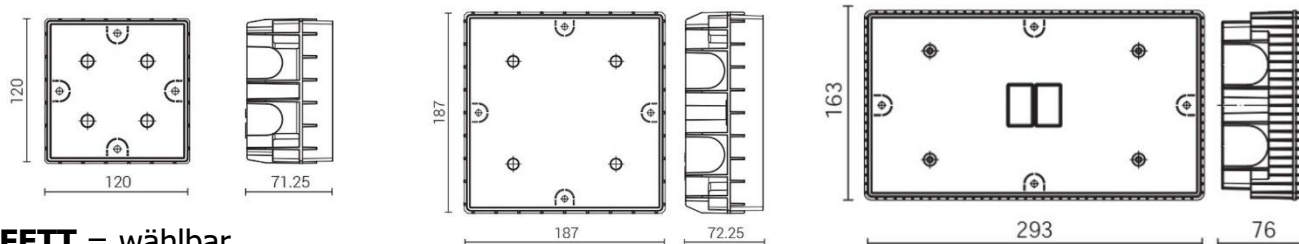

FETT = wählbar

3k = 3000K

4k = 4000K

an = Farbe anthrazit

ag = Farbe aluminiumgrau

bi = Farbe weiss

co = Farbe Rost

Artikel-Beispiele	Technische Angaben	Artikel Nr.	Preis
STAMP S, 110x110x25mm	4W, 210lm, 3000K/4000K	61.5321. 3k.an.28	148.-
STAMP M, 175x175x30mm	8W, 520lm, 3000K/4000K	61.5323. 4k.ag.28	233.-
STAMP L, 280x150x30.5mm	16W, 860lm, 3000K/4000K	61.5326. 3k.co.28	298.-
STAMP EBG zu Leuchte S	BxHxT = 120x120x71.25mm	61.5358.28	35.-
STAMP EBG zu Leuchte M	BxHxT = 187x187x72.25mm	61.5359.28	43.-
STAMP EBG zu Leuchte L	BxHxT = 293x163x76mm	61.5357.28	47.-
STAMP Abstandhalter zu Leuchte S	BxHxT = 103x103x10mm	61.5351.28	22.-
STAMP Abstandhalter zu Leuchte M	BxHxT = 168x168x10mm	61.5352.28	26.-

Leuchten in weiteren Varianten (seitliches Licht oder opal) erhältlich, auf Anfrage!

Bestellen bei becalicht@becalicht.ch oder +41 81 252 16 33



Spiegelleuchten LED

Spiegelleuchte **AROA**

Leuchte aus Aluminium stranggepresst, farblos eloxiert, IP20

Optik: Kunstglas - Diffusor opal

35% direkt / 65% indirekt strahlend

4 Längen: 600mm / 900mm / 1200mm / 1500mm

2700K bis 4000K, ein / aus oder dimmbar Dali

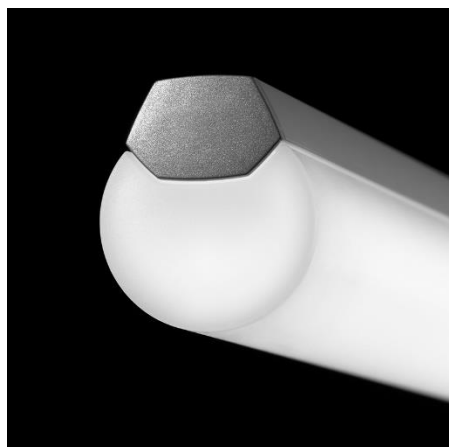

FETT = wählbar

2k = 2700K

3k = 3000K

4k = 4000K

ea = schaltbar ein / aus

da = dimmbar Dali

Artikel-Beispiele	Technische Angaben	Artikel Nr.	Preis
AROA, L=600mm	12W, 1320lm, 3000K, ein/aus	28.aoa. 3k.6ea.28	427.-
AROA, L=900mm	17W, 1840lm, 2700K, Dali	28.aoa. 2k.9da.28	528.-
AROA, L=1200mm	23W, 2730lm, 4000K, ein/aus	28.aoa. 4k.12ea.28	537.-
AROA, L=1500mm	29W, 3300lm, 3000K, Dali	28.aoa. 3k.15da.28	643.-
Lochblech-Diffusor L=596mm	Farblos eloxiert, 1x190°	28.aoa.lbd6.28	50.-
Lochblech-Diffusor L=896mm	Farblos eloxiert, 1x190°	28.aoa.lbd9.28	57.-
Lochblech-Diffusor L=1196mm	Farblos eloxiert, 1x190°	28.aoa.lbd12.28	62.-
Lochblech-Diffusor L=1496mm	Farblos eloxiert, 1x190°	28.aoa.lbd15.28	68.-

Leuchte AROA auch als Anbau- (mit Driver extern), Steh- oder Pendelleuchte erhältlich, auf Anfrage!

Lochblech - Diffusoren 12 / 15 auch in schwarz elox. oder goldbraun elox. erhältlich, auf Anfrage!

Bestellen bei becalicht@becalicht.ch oder +41 81 252 16 33



Spiegelleuchten LED

Spiegelleuchte **MIRROR**

Decken- / Wandleuchte IP44, schaltbar ein / aus
Gehäuse Aluminium eloxiert, Abdeckung opal PMMA
2 Versionen / 4 Längen

eckige Version PINE



halbrunde Version PINR

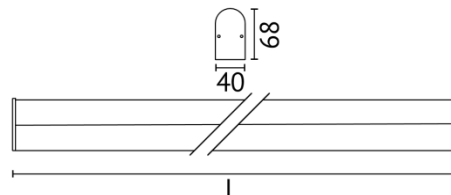
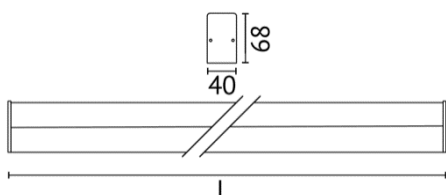

FETT = wählbar

sw = 2700K

ww = 3000K

nw = 4000K

e = Eckige Version

r = Halbrunde Version

Artikel-Beispiele	Technische Angaben	Artikel Nr.	Preis
MIRROR eckig L 600mm	17W, 1905lm, 2700K	159.pine.6 sw .45	235.-
MIRROR halbrund L 900mm	26W, 2827lm, 3000K	159.pinr.9 ww .45	269.-
MIRROR eckig L 1200mm	34W, 4164lm, 4000K	159.pine.12 nw .45	313.-
MIRROR halbrund L 1500mm	44W, 4847lm, 2700K	159.pinr.15 sw .45	341.-

Weitere Varianten, z.B. dimmbar Dali, andere Längen, mit Kippschalter ect. erhältlich auf Anfrage!

Bestellen bei becalicht@becalicht.ch oder +41 81 252 16 33



Spiegelleuchten LED

Spiegelleuchte **BOOK**

Wandleuchte IP20, schaltbar ein / aus

Gehäuse aus Aluminium, Farbe chrom oder nickel satiniert

Dimmbar Phasenabschnitt

Glas weiss matt

5 Längen in 3000K

Masse: B XXX x H 45 x T 115mm



FETT = wählbar

c = chrom

n = nickel satiniert

Artikel-Beispiele	Technische Angaben	Artikel Nr.	Preis
BOOK 15, 150mm chrom	6.2W, 750lm, 3000K	172.book.c15.45	542.-
BOOK 40, 400mm nickel satin	10.3W, 1550lm, 3000K	172.book.n40.45	672.-
BOOK 60, 600mm chrom	16.4W, 2500lm, 3000K	172.book.c60.45	986.-
BOOK 90, 900mm nickel satin	24.6W, 3750lm, 2700K	172.book.n90.45	1'364.-
BOOK 120, 1200mm chrom	32.8W, 5000lm, 3000K	172.book.c120.45	1'806.-

Bestellen bei becalicht@becalicht.ch oder +41 81 252 16 33

Pendelleuchten

 *Mit einem Klick auf das gewünschte Kapitel direkt zum entsprechenden Abschnitt gelangen*

Pendelleuchte TRUN	196
Pendelleuchte RAY 2.0 / 3.0	197
Pendelleuchte SHIEK 4.0	198
Pendelleuchte WETRO 1.0 / 2.0 / 3.0	199
Pendelleuchte ODREY	200
Pendelleuchte JUPITER	202
Pendelleuchte VALO PDI	203
Pendelleuchte LENS PDI	205
Pendelleuchte LENS SHORT PDI	207
Pendelleuchte CLARIS EVO	209
Pendelleuchte BONDO	210
Pendelleuchte AMBITUS	211
Pendelleuchte TOUR SLIM	212
Pendelleuchte smartBULK 30	216
Pendelleuchte smartBULK 60	219
Pendelleuchte smartBULK 80	222
Pendelleuchte RIDE RING PD	224

Bestellen bei becalicht@becalicht.ch oder +41 81 252 16 33



Pendelleuchten LED

HIER geht's direkt zur TRUN Deckenleuchte

Pendelleuchte **TRUN**

Formschöne, moderne Pendelleuchte, IP20
Dimmbar PC oder Dali 2 / PushDIM
LED 15W, CRI 90, Abstrahlung 36°
Inkl. integriertem Treiber
Oberflächenfinish weiss oder schwarz
Kabel / Baldachin in Leuchtenfarbe
5 Deko - Rand - Farben wählbar

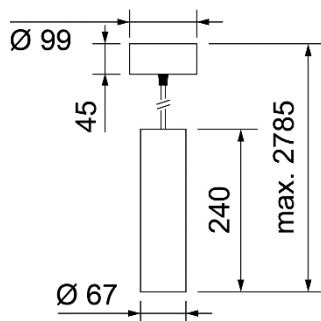

Dekor weiss



Dekor schwarz

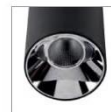

Dekor chrom

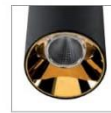

Dekor gold



Dekor champagner

FETT = wählbar

w = Leuchte Farbe weiss

d = dimmbar Dali / PushDIM

dc = Dekor chrom

b = Leuchte Farbe schwarz

dw = Dekor weiss

dg = Dekor gold

p = dimmbar Phasenschnitt

db = Dekor schwarz

dp = Dekor champagner

Artikel-Beispiele	Technische Angaben	Artikel Nr.	Preis
TRUN weiss/weiss	15W, 1300lm, 3000K, dimmbar PC	160.trun. w.dw.p.32	224.-
TRUN schwarz/gold	15W, 1300lm, 3000K, dimmbar PC	160.trun. b.dw.p.32	224.-
TRUN weiss/chrom	15W, 1300lm, 3000K, dimmbar Dali 2/Push	160.trun. w.dc.d.32	279.-
TRUN schwarz/champagner	15W, 1300lm, 3000K, dimmbar Dali 2/Push	160.trun. b.dp.d.32	279.-
Zubehör TRUN	Reflektor 16°	160.trun.rf16.32	16.-

Bestellen bei becalicht@becalicht.ch oder +41 81 252 16 33



Pendelleuchten LED

Pendelleuchte **RAY 2.0 / 3.0**

Leuchten in 2 Grössen, IP20

LED 6W dimmbar Phasen- / abschnitt

Inkl. integriertem Treiber

Baldachin weiss oder schwarz

6 Finishes wählbar

CRI >90

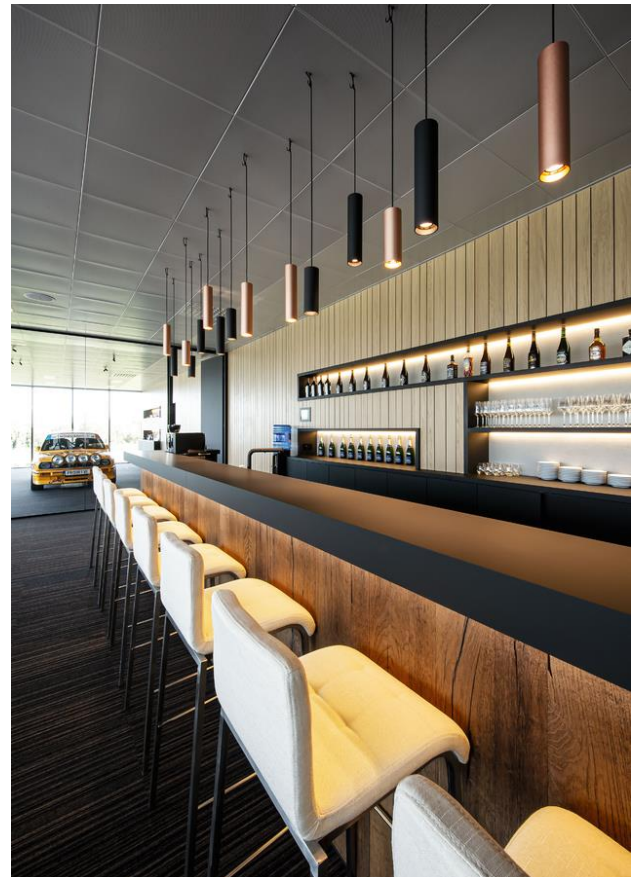

FETT = wählbar

3 = 2700K (405lm)

5 = 3000K (430lm)

WarmDIM 1800 - 2850K auf Anfrage!

w = weiss

b = schwarz

Single Base schwarz

l = alu gebürstet

g = gold

p = kupfer

m = champagne

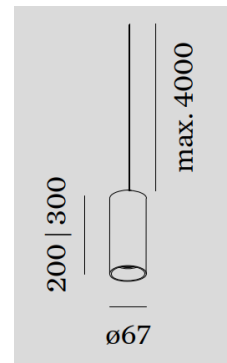

Artikel-Beispiele	Technische Angaben	Artikel Nr.	Preis
RAY 2.0 weiss	6W, 405lm, 2700K, inkl. Baldachin	16.226764 w 3.28	264.05
RAY 2.0 aluminium gebürstet	6W, 430lm, 3000K, inkl. Baldachin	16.226764 l 5.28	273.30
RAY 2.0 gold	6W, 405lm, 2700K, inkl. Baldachin	16.226764 g 3.28	273.30
RAY 3.0 schwarz	6W, 430lm, 3000K, inkl. Baldachin	16.226864 b 5.28	272.30
RAY 3.0 kupfer	6W, 405lm, 2700K, inkl. Baldachin	16.226864 p 3.28	281.70
RAY 3.0 champagne	6W, 430lm, 3000K, inkl. Baldachin	16.226864 m 5.28	281.70

Bestellen bei becalicht@becalicht.ch oder +41 81 252 16 33



Pendelleuchten LED

Pendelleuchte **SHIEK 4.0**

LED 12W dimmbar Phasenan- / abschnitt, IP20

Baldachin weiss oder schwarz

1800-2850K warmDIM

5 Finishes wählbar

CRI >90



Single Base schwarz

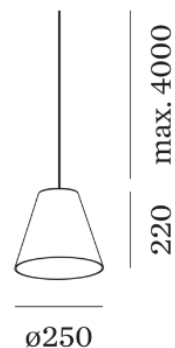

FETT = wählbar

w = weiss / weiss

j = weiss / gold

p = kupfer

k = schwarz / gold

z = schwarz / kupfer

Artikel-Beispiele	Technische Angaben	Artikel Nr.	Preis
SHIEK 4.0 weiss/weiss	12W 525lm, 1800-2850K, inkl. Baldachin	16.237488 w 9.28	369.20
SHIEK 4.0 weiss/gold	12W 525lm, 1800-2850K, inkl. Baldachin	16.237488 j 9.28	374.70
SHIEK 4.0 kupfer	12W 525lm, 1800-2850K, inkl. Baldachin	16.237488 p 9.28	374.70

Bestellen bei becalicht@becalicht.ch oder +41 81 252 16 33



Pendelleuchten LED

Pendelleuchte **WETRO 1.0 / 2.0 / 3.0**

Leuchten in 3 Grössen, IP20

LED 12W dimmbar Phasen- / abschnitt

Baldachin weiss oder schwarz

1800-2850K warmDIM

Mundgeblasenes Glas

2 Finishs; Kupfer oder Rauchglas

CRI >90



Single Base schwarz



WETRO 1.0

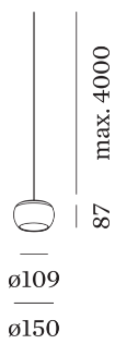

WETRO 2.0

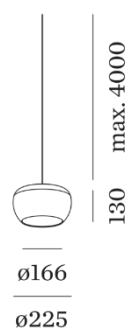

WETRO 3.0

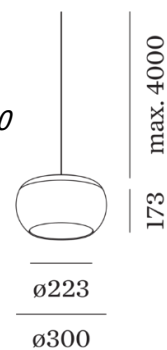

Artikel	Technische Angaben	Artikel Nr.	Preis
WETRO 1.0 kupfer	12W 375lm, 1800-2850K, inkl. Baldachin	16.236188p9.28	425.75
WETRO 1.0 rauchglas	12W 525lm, 1800-2850K, inkl. Baldachin	16.236189b9.28	425.75
WETRO 2.0 kupfer	12W 385lm, 1800-2850K, inkl. Baldachin	16.236288p9.28	475.45
WETRO 2.0 rauchglas	12W 510lm, 1800-2850K, inkl. Baldachin	16.236288b9.28	475.45
WETRO 3.0 kupfer	12W 445lm, 1800-2850K, inkl. Baldachin	16.236388p9.28	547.20
WETRO 3.0 rauchglas	12W 530lm, 1800-2850K, inkl. Baldachin	16.236388b9.28	547.20

Bestellen bei becalicht@becalicht.ch oder +41 81 252 16 33



Pendelleuchten LED

Pendelleuchte **ODREY**

Leuchte aus Aluminium, nass lackiert, IP20

Individualisierbar

LED PAR16 max. 12W GU10

Baldachin weiss oder schwarz (separat bestellen)

Diverse Aufhänge - Möglichkeiten

*8 Verschiedene Shades wählbar!
6 verschiedene Farbkombinationen wählbar!*

*Farbkombinationen Beispiel ODREY 1.1
(Farbkombinationen sind preisneutral!)*

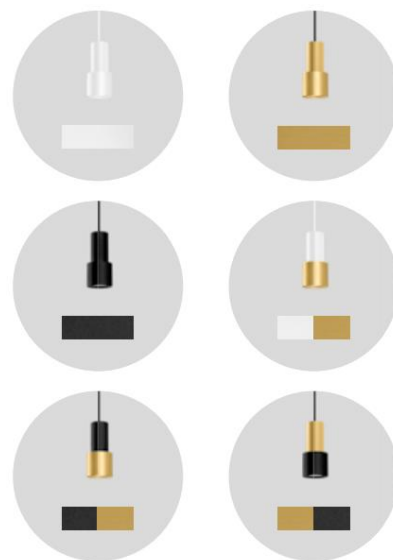

ODREY 1.1

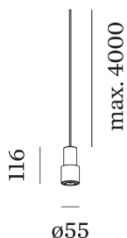

ODREY 1.2

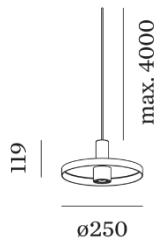

ODREY 1.3

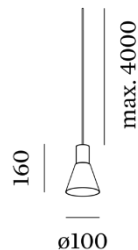

ODREY 1.4

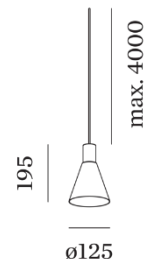

ODREY 1.5

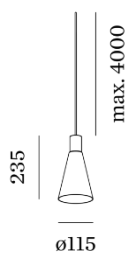

ODREY 1.6

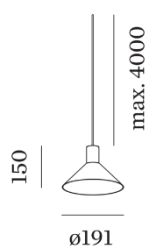

ODREY 1.7



ODREY 1.8

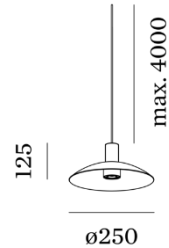

Bestellen bei becalicht@becalicht.ch oder +41 81 252 16 33



Pendelleuchten LED

Pendelleuchte **ODREY**



Single Base schwarz



FETT = Farbcode (**XX**) bei Bestellung angeben

ww = Farbe weiss-weiss

gg = Farbe gold-gold

bb = Farbe schwarz-schwarz

wg = Farbe weiss-gold

bg = Farbe schwarz-gold

gb = Farbe gold-schwarz

Artikel-Beispiele	Technische Angaben	Artikel Nr.	Preis
ODREY 1.1	Farbe weiss-weiss	16.287120 XX 0.28	223.60
ODREY 1.2	Farbe gold-gold	16.287220 XX 0.28	309.15
ODREY 1.3	Farbe schwarz-schwarz	16.287320 XX 0.28	220.15
ODREY 1.4	Farbe weiss-gold	16.287420 XX 0.28	234.60
ODREY 1.5	Farbe schwarz-gold	16.287520 XX 0.28	252.55
ODREY 1.6	Farbe gold-schwarz	16.287620 XX 0.28	236.-
ODREY 1.7	Farbe weiss-weiss	16.287720 XX 0.28	237.40
ODREY 1.8	Farbe gold-gold	16.287820 XX 0.28	309.15
Single Base	Farbe schwarz	16.90052021.28	28.30
Single Base	Farbe weiss	16.90052022.28	28.30
Leuchtmittel GU10 LED	6.5W, 437lm, 2700K, dimmbar PC, schwarz	16.901228b3.28	27.20
Leuchtmittel GU10 LED	6.5W, 457lm, 3000K, dimmbar PC, schwarz	16.901228b5.28	27.20
Leuchtmittel GU10 LED	6.5W, 460lm, 2700K, dimmbar PC, weiss	16.901228w3.28	27.20
Leuchtmittel GU10 LED	6.5W, 500lm, 3000K, dimmbar PC, weiss	16.901228w5.28	27.20

Bestellen bei becalicht@becalicht.ch oder +41 81 252 16 33



Pendelleuchten LED

Pendelleuchte **JUPITER**

Dekorative Leuchte mit E27

Max. 15W LED

Material Aluminium und Metall

Gewicht 3.5 Kg

Verfügbare Ausführungen:

- komplett weiss
- komplett schwarz
- aussen schwarz / innen weiss
- aussen schwarz / innen Blattgold
- Auf Anfrage individuelle Anpassungen

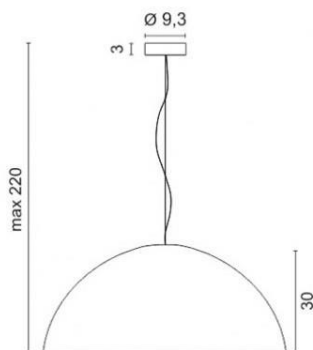
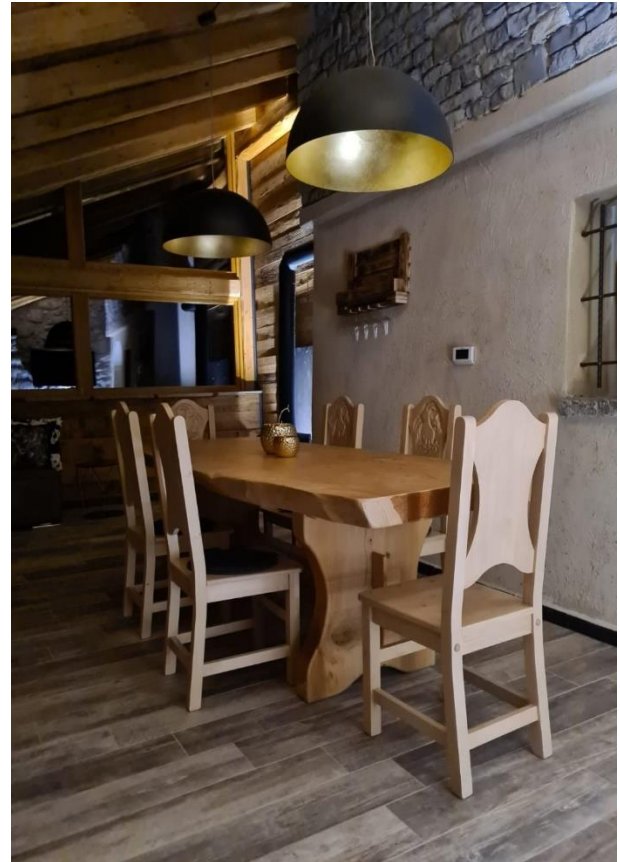

Artikel	Technische Angaben	Artikel Nr.	Preis
JUPITER weiss	E27, max. 15W LED	01.1599-01.45	647.-
JUPITER schwarz	E27, max. 15W LED	01.1599-02.45	647.-
JUPITER schwarz/weiss	E27, max. 15W LED	01.1599-02-01.45	831.-
JUPITER schwarz/blattgold	E27, max. 15W LED	01.1599-02-29.45	1'026.-
LM E27 3K dimmbar LED Dimmer	13W, 1300lm, 3000K, opal	37.e27.13.3k.d.00	15.-
LM E27 27K dimmbar LED Dimmer	7W, 810lm, 2700K, klar filament	09.e27.7.2k.d.00	11.-

Bestellen bei becalicht@becalicht.ch oder +41 81 252 16 33



Pendelleuchten LED

Pendelleuchte **VALO PDI**

Leuchte mit zylindrischer Form, weiss, IP20

Deckenseitige 48V Stromschiene

48V Konverter im Baldachin, Spot Einsätze nachrüstbar

Ein / aus / dimmbar Dali / auf Anfrage dimmbar Bluetooth

Sehr homogene Ausleuchtung, Abdeckung PMMA

CRI 90

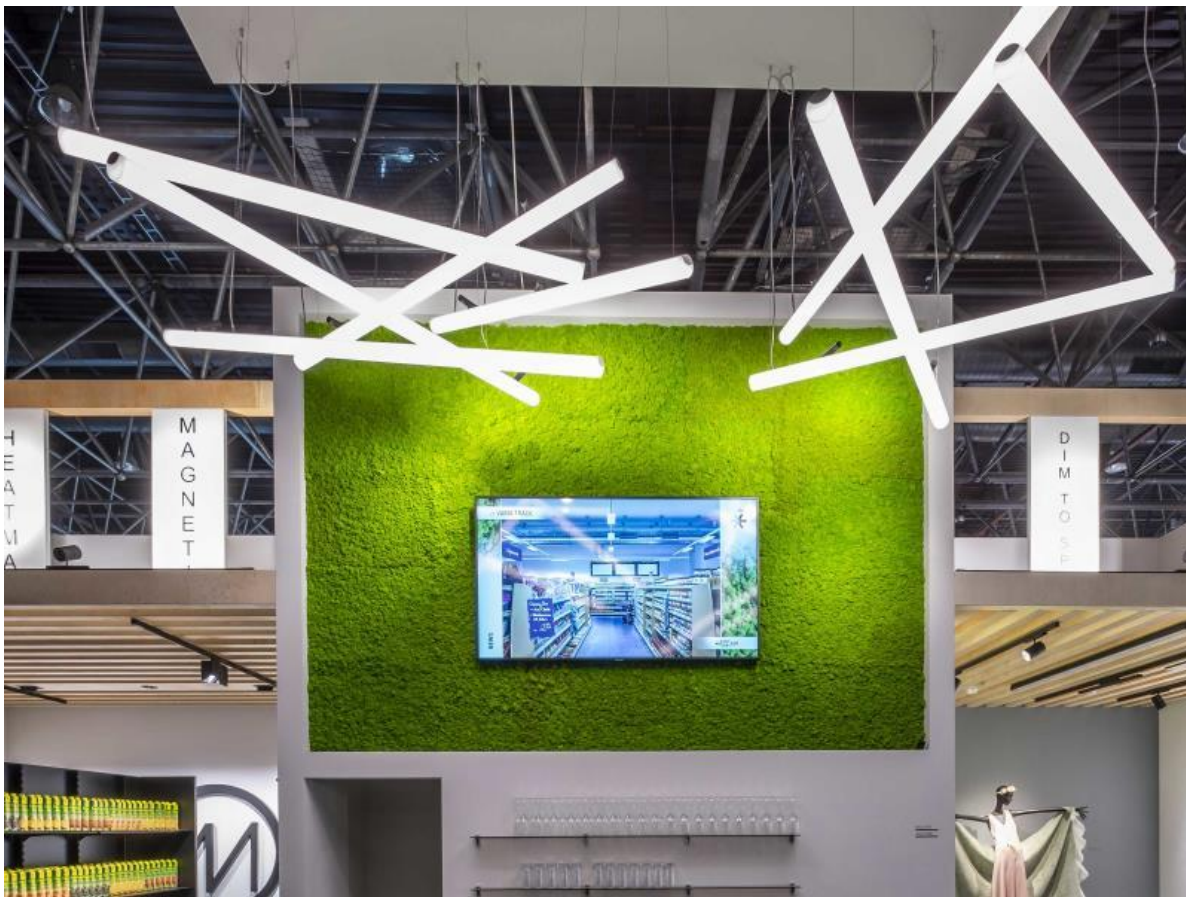

*VALO PDI
mit single Spot weiss*

*Beide Spot Varianten in schwarz
und weiss erhältlich!
Nur single Spot mit Dali erhältlich!*



*VALO PDI
mit double Spot schwarz*

Bestellen bei becalicht@becalicht.ch oder +41 81 252 16 33



Pendelleuchten LED

Pendelleuchte **VALO PDI**

VALO PDI Massskizze
586 – 1706mm

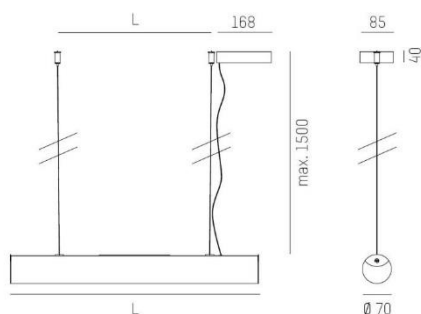

VALO PDI Massskizze
2266 – 3386mm

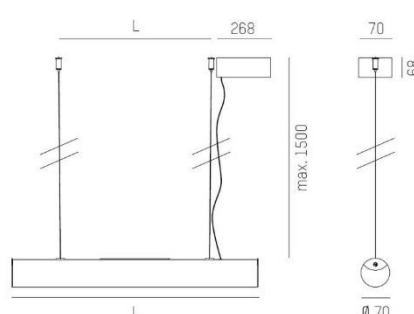

5 Längen wählbar:

- 586mm
- 1146mm
- 1706mm
- 2266mm
- 3386mm



FETT = wählbar

2 = 2700K

3 = 3000K

4 = 4000K

s = schaltbar ein / aus

d = dimmbar Dali

5 = Länge 586mm

11 = Länge 1146mm

17 = Länge 1706mm

22 = Länge 2266mm

33 = Länge 3386mm

Artikel-Beispiele	Technische Angaben	Artikel Nr.	Preis
VALO PDI L 586mm	15W, 1170lm, 2700K ein/aus	13.valo. 2.5s .28	719.-
VALO PDI L 1146mm	30W, 2540lm, 3000K Dali	13.valo. 3.11d .28	894.-
VALO PDI L 1706mm	45W, 3870lm, 4000K ein/aus	13.valo. 4.17s .28	1'035.-
VALO PDI L 2266mm	60W, 4680lm, 2700K Dali	13.valo. 2.22d .28	1'461.-
VALO PDI L 3386mm	90W, 7620lm, 3000K ein/aus	13.valo. 3.33s .28	1'683.-
VALO System single Spot 38° weiss	7W, 640lm, 3000K Dali	13.valo. 3.sswd .28	282.-
VALO System double Spot 38° schwarz	14W, 2x600lm, 2700K ein/aus	13.valo. 2.dsbe .28	343.-

Bestellen bei becalicht@becalicht.ch oder +41 81 252 16 33



Pendelleuchten LED

 *HIER geht's direkt zur LENS SHORT PDI Pendelleuchte*

 *HIER geht's direkt zur LENS F Stehleuchte*

Pendelleuchte **LENS PDI**

Leuchte aus stranggepresstem Aluminiumprofil IP20

Ein / aus oder dimmbar Dali

Mit integrierter Sensorik auf Anfrage

Linsenoptik mit Entblendungsraster, UGR <16

Lichtaustritt direkt 40% / indirekt 60%

Leuchte «SINGLE PDI» für Einzelarbeitsplatz

Leuchte «DOUBLE PDI» für Doppelarbeitsplatz

Weiss, schwarz oder natur eloxiert

CRI 80

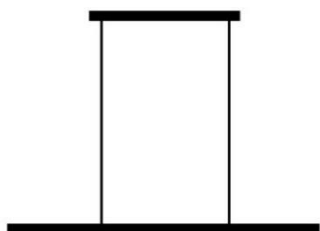

SINGLE PDI
DOUBLE PDI

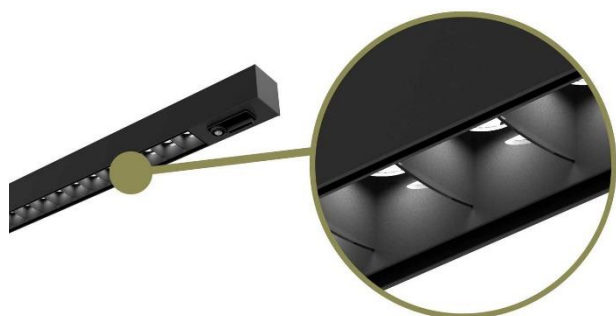

Bestellen bei becalicht@becalicht.ch oder +41 81 252 16 33



Pendelleuchten LED

Pendelleuchte **LENS PDI**



schwarz RAL ~ 9005

natur elox RAL ~ 9006

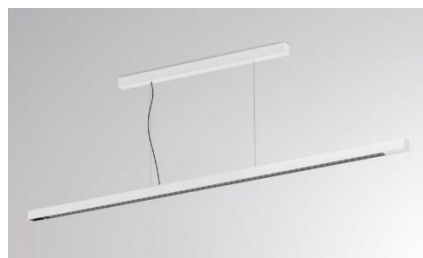

weiss RAL ~ 9016

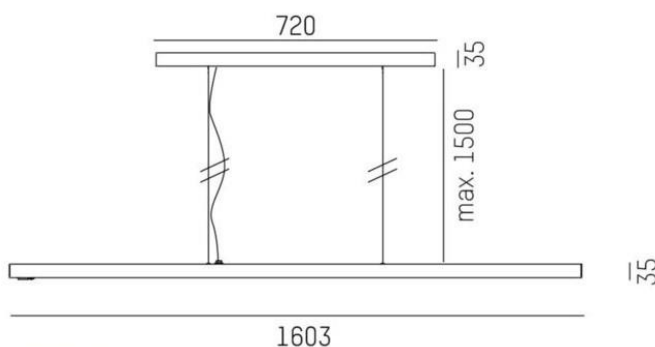

FETT = wählbar

3 = 3000K

4 = 4000K

1 = single PDI

2 = double PDI

w = weiss

b = schwarz

g = natur eloxiert

e = schaltbar ein / aus

d = dimmbar Dali

Artikel-Beispiele	Technische Angaben	Artikel Nr.	Preis
Pendelleuchte LENS SINGLE PDI weiss	48W, 6350lm, 3000K, ein/aus	13.le 1 pdi. 3 w e.28	1'246.-
Pendelleuchte LENS SINGLE PDI schwarz	48W, 6620lm, 4000K, Dali	13.le 1 pdi. 4 b d.28	1'312.-
Pendelleuchte LENS DOUBLE PDI natur	100W, 11690lm, 3000K, ein/aus	13.le 2 pdi. 3 g e.28	1'246.-
Pendelleuchte LENS DOUBLE PDI weiss	100W, 12020lm, 4000K, Dali	13.le 2 pdi. 4 w d.28	1'312.-

2700K auf Anfrage!

Bestellen bei becalicht@becalicht.ch oder +41 81 252 16 33



Pendelleuchten LED

 *HIER geht's direkt zur LENS PDI Pendelleuchte*

 *HIER geht's direkt zur LENS F Stehleuchte*

Pendelleuchte **LENS SHORT PDI**

Leuchte aus stranggepresstem Aluminiumprofil IP20

Ein / aus oder dimmbar Dali

Mit integrierter Sensorik auf Anfrage

Linsenoptik mit Entblendungsraster, UGR <16

Lichtaustritt direkt 40% / indirekt 60%

Leuchte «SHORT SINGLE PDI» für Einzelarbeitsplatz

Leuchte «SHORT DOUBLE PDI» für Doppelarbeitsplatz

Weiss, schwarz oder natur eloxiert

CRI 80

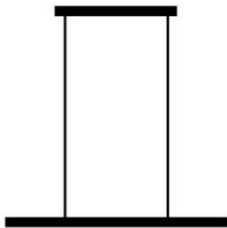

SINGLE SHORT PDI
DOUBLE SHORT PDI

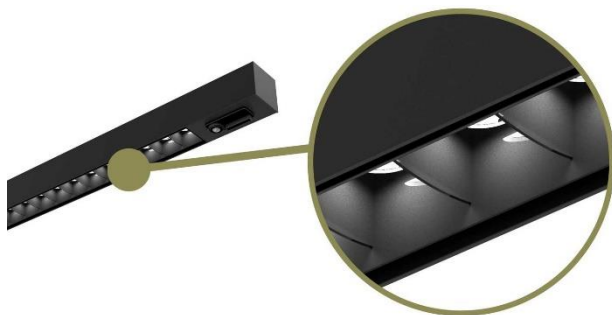
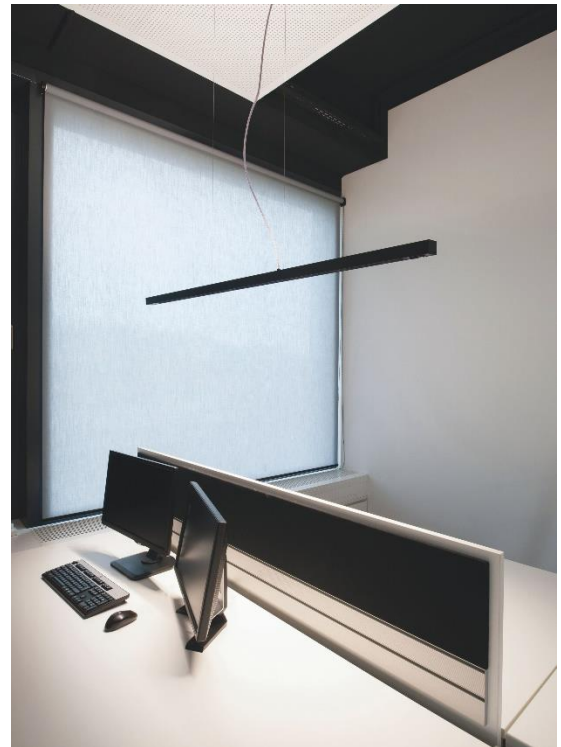

Bestellen bei becalicht@becalicht.ch oder +41 81 252 16 33



Pendelleuchten LED

Pendelleuchte **LENS SHORT PDI**



schwarz RAL ~ 9005

natur elox RAL ~ 9006



weiss RAL ~ 9016

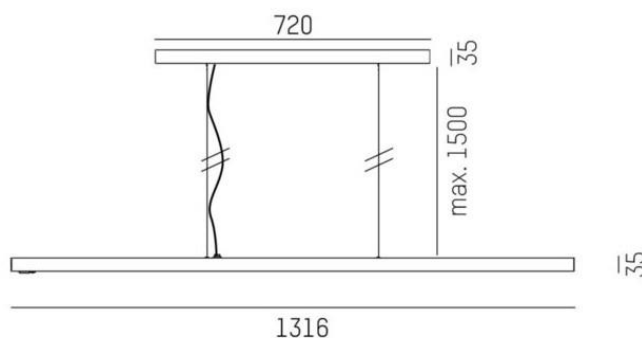
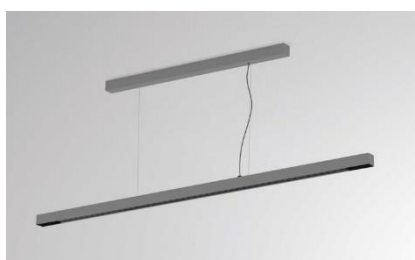

FETT = wählbar

3 = 3000K

4 = 4000K

5 = short single PDI

6 = short double PDI

w = weiss

b = schwarz

g = natur eloxiert

e = schaltbar ein / aus

d = dimmbar Dali

Artikel-Beispiele	Technische Angaben	Artikel Nr.	Preis
Pendelleuchte LENS SHORT SINGLE PDI weiss	44W, 5854lm, 3000K, ein/aus	13.le 5 pdi. 3we .28	1'192.-
Pendelleuchte LENS SHORT SINGLE PDI schwarz	44W, 6124lm, 4000K, Dali	13.le 5 pdi. 4bd .28	1'259.-
Pendelleuchte LENS SHORT DOUBLE PDI natur	90W, 10916lm, 3000K, ein/aus	13.le 6 pdi. 3ge .28	1'192.-
Pendelleuchte LENS SHORT DOUBLE PDI weiss	90W, 11246lm, 4000K, Dali	13.le 6 pdi. 4wd .28	1'259.-

Bestellen bei becalicht@becalicht.ch oder +41 81 252 16 33



Pendelleuchten LED

Pendelleuchte **CLARIS EVO**

Gehäuse: Alu stranggepresst, pulverbeschichtet

Indirekter Lichtanteil

Lichtkammersystem prismatisch UGR <16 / CRI 80

3 Längen 1200mm / 1500mm / 2400mm

Leuchte dimmbar Dali only

Auch als Version Aufbauleuchte erhältlich

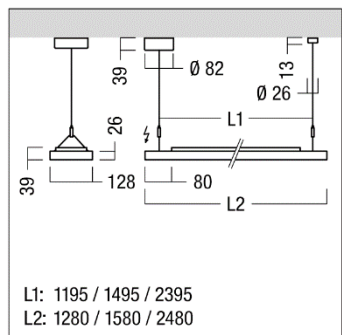

FETT = wählbar

w = Leuchte weiss

s = Leuchte silber

b = Leuchte schwarz

q = Leuchte bronze

rw = Reflektor weiss matt

rs = Reflektor silber matt

rb = Reflektor schwarz matt

Artikel-Beispiele	Technische Angaben	Artikel Nr.	Preis
CLARIS 1200 weiss, RFL weiss matt	29.1W, 4550lm, 4000K, Dali	12.clevo12.w.rw.45	916.-
CLARIS 1200 silber, RFL silber matt	29.1W, 4539lm, 4000K, Dali	12.clevo12.s.rs.45	916.-
CLARIS 1500 schwarz, RFL schwarz matt	44.1W, 6234lm, 4000K, Dali	12.clevo15.b.rb.45	1'014.-
CLARIS 1500 bronze, RFL weiss matt	40.6W, 6420lm, 4000K, Dali	12.clevo15.q.rw.45	1'014.-
CLARIS 2400 weiss, RFL silber matt	55.6W, 9049lm, 4000K, Dali	12.clevo24.w.rs.45	1'649.-
CLARIS 2400 silber, RFL schwarz matt	60.4W, 9026lm, 4000K, Dali	12.clevo24.s.rb.45	1'649.-
Einspeiseset weiss	Pendellänge 1200mm	12.clevosp.12.w.45	97.-
Einspeiseset schwarz	Pendellänge 3100mm	12.clevosp.31.b.45	111.-

Auf Anfrage weitere Versionen: RLF glänzend / Länge 3080mm / Lichtband xxxmm /
Version TECTON / basicDIM Steuerung / 3000K / Notlicht!

Bestellen bei becalicht@becalicht.ch oder +41 81 252 16 33



Pendelleuchten LED

Pendelleuchte **BONDO**

Gehäuse: Aluminium

Indirekter Lichtanteil

Diffusor microprismatisch UGR <19 / CRI 80

Länge 1500mm

Leuchte dimmbar Dali 2 / PushDIM

Auch als Version Aufbauleuchte erhältlich

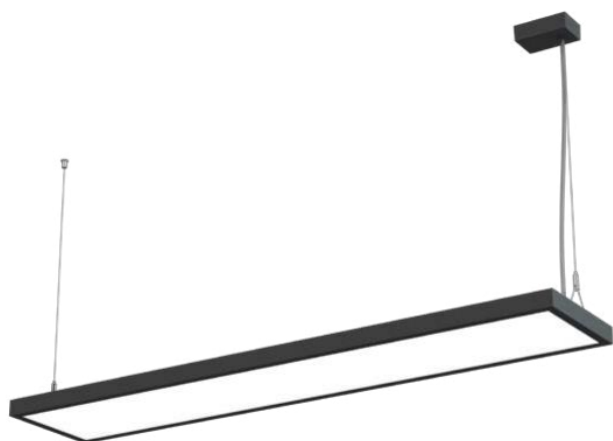

Masse BONDO:
L 1500 x B 240 x H 32.8mm

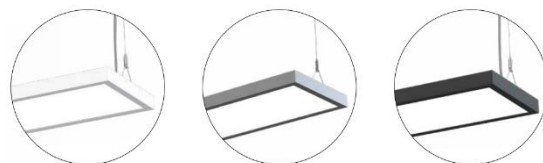

FETT = wählbar

w = Leuchte weiss

s = Leuchte silber

b = Leuchte schwarz

Artikel	Technische Angaben	Artikel Nr.	Preis
BONDO 1500 weiss	60W (up 29W, down 31W), 3528/3672lm, 4000K	150.works. w.20	498.-
BONDO 1500 silber	60W (up 29W, down 31W), 3528/3672lm, 4000K	150.works. s.20	498.-
BONDO 1500 schwarz	60W (up 29W, down 31W), 3528/3672lm, 4000K	150.works. b.20	498.-

Bestellen bei becalicht@becalicht.ch oder +41 81 252 16 33



Pendelleuchten LED

Pendelleuchte **AMBITUS**

Ästhetische LED - Pendelleuchte im schlanken Design

Perforiertes Aluminiumgehäuse

Lichtaustritt up / down

Stromversorgung über Abhängeseile (2m)

CRI 90, UGR <13

Erhältlich mit zwei Baldachin - Varianten:

- Deckenanbau - Baldachin weiss
- Deckeneinbau - Baldachin weiss

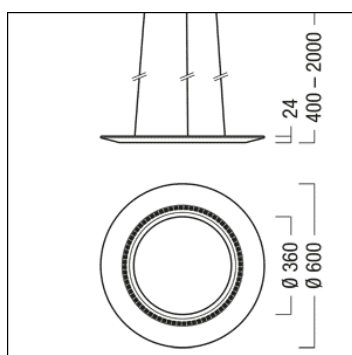

FETT = wählbar

3 = 3000K

4 = 4000K

b = schwarz eloxal

s = silber eloxal

eb = Deckeneinbau - Baldachin

ab = Deckenanbau - Baldachin

Artikel-Beispiele	Technische Angaben	Artikel Nr.	Preis
AMBITUS silber mit Einbau Baldachin	104W, 11030lm, 3000K DALI	12.ambi. 3s.eb .45	2'040.-
AMBITUS schwarz mit Anbau Baldachin	98W, 9770lm, 4000K DALI	12.ambi. 4b.ab .45	2'040.-

Bestellen bei becalicht@becalicht.ch oder +41 81 252 16 33



Pendelleuchten LED

Pendelleuchte **TOUR SLIM**

Leuchte aus Aluminium, Diffusor opal, IP20

Lichtaustritt einseitig

Erhältlich in zwei Befestigungsvarianten:

- Zentrale Deckenrosette inkl. Konverter
- Mit Befestigungsatz und Konverter extern



Masse TOUR SLIM: 29 x 29mm

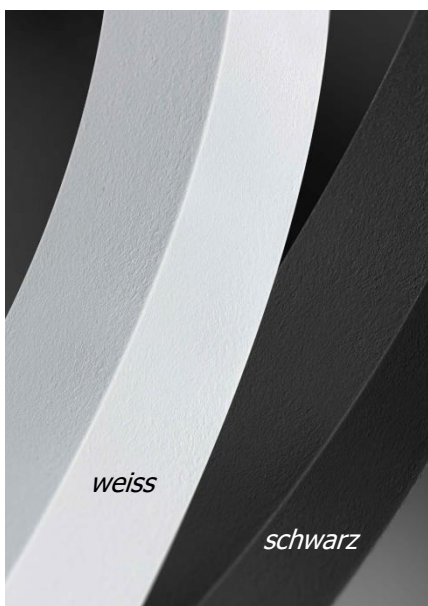

weiss

schwarz



kupfer

gold

Farben TOUR SLIM:

- *weiss und schwarz strukturiert*
- *kupfer und gold gebürstet*

Bestellen bei becalicht@becalicht.ch oder +41 81 252 16 33



Pendelleuchten LED

Pendelleuchte **TOUR SLIM**

TOUR SLIM 550mm

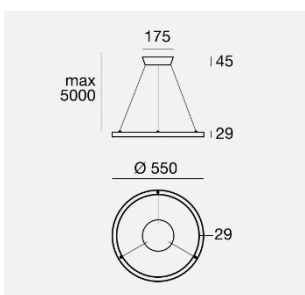

	Cri	Cct	lm S - D	Opt
WH 76229	90	M	3059 - 1915	00
BK 76228	90	W	3279 - 2023	
AU 76227	90	N	3477 - 2176	
CU 76226	90			

Elektronik

99374	83018	99332	99722	83062
ON/OFF	PUSH	0/1-10V	DALI	DALI PUSH
1 - 2 art.	1 - 2 art.	1 - 5 art.	1 - 4 art.	1 - 5 art.
210 x 48 x h 25	210 x 49 x h 30	150 x 60 x h 35	191 x 63 x h 38	280 x 43 x h 30

TOUR SLIM 700mm

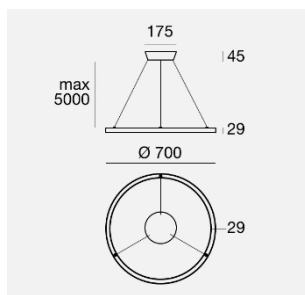

	Cri	Cct	lm S - D	Opt
WH 76233	90	M	3861 - 2317	00
BK 76232	90	W	4139 - 2483	
AU 76231	90	N	4389 - 2632	
CU 76230	90			

Elektronik

99374	83018	99332	99722	83062
ON/OFF	PUSH	0/1-10V	DALI	DALI PUSH
1 - 2 art.	1 - 2 art.	1 - 4 art.	1 - 3 art.	1 - 4 art.
210 x 48 x h 25	210 x 49 x h 30	150 x 60 x h 35	191 x 63 x h 38	280 x 43 x h 30

TOUR SLIM 900mm

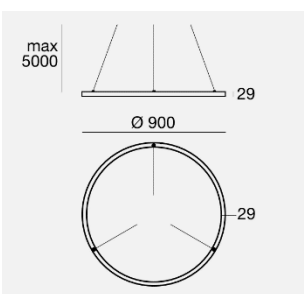

	Cri	Cct	lm S - D	Opt
WH 76237	90	M	4953 - 2893	00
BK 76236	90	W	5310 - 3100	
AU 76235	90	N	5630 - 3286	
CU 76234	90			

Elektronik

99374	83018	99332	99722	83062
ON/OFF	PUSH	0/1-10V	DALI	DALI PUSH
1 art.	1 art.	1 - 3 art.	1 - 2 art.	1 - 3 art.
210 x 48 x h 25	210 x 49 x h 30	150 x 60 x h 35	191 x 63 x h 38	280 x 43 x h 30

TOUR SLIM 1150mm

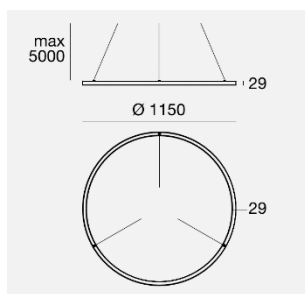

	Cri	Cct	lm S - D	Opt
WH 76241	90	M	6336 - 3592	00
BK 76240	90	W	6793 - 3849	
AU 76239	90	N	7203 - 4048	
CU 76238	90			

Elektronik

99374	83018	99332	99722	83062
ON/OFF	PUSH	0/1-10V	DALI	DALI PUSH
1 art.	1 art.	1 - 2 art.	1 - 2 art.	1 - 2 art.
210 x 48 x h 25	210 x 49 x h 30	150 x 60 x h 35	191 x 63 x h 38	280 x 43 x h 30

Bestellen bei becalicht@becalicht.ch oder +41 81 252 16 33



Pendelleuchten LED

Pendelleuchte **TOUR SLIM**

TOUR SLIM 1450mm

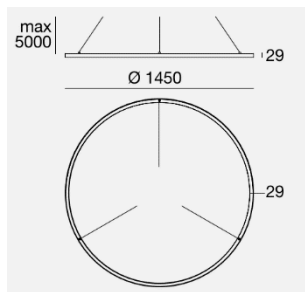
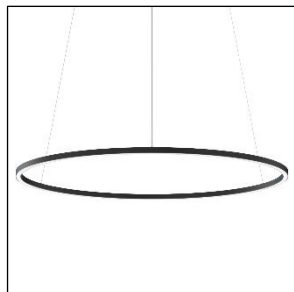

	Cri	Cct	lm S - D	Opt
WH 76245	90	M	7940 - 4285	00
BK 76244	90	W	8513 - 4592	
AU 76243	90	N	9026 - 4868	
CU 76242	90			

Elektronik

99374	83018	99332	99722	83062
ON/OFF 1 art. 210 x 48 x h 25	PUSH 1 art. 210 x 49 x h 30	0/1-10V 1 - 2 art. 150 x 60 x h 35	DALI 1 - 2 art. 191 x 63 x h 38	DALI PUSH 1 - 2 art. 280 x 43 x h 30

Baldachin klein 3 Kabel

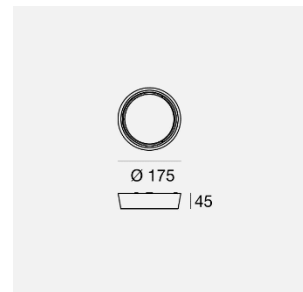
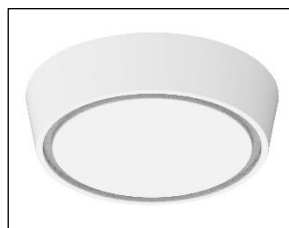

on / off / dimmbar PC / PushDIM
50W
für TOUR SLIM 550-700-900

WH 64010
BK 64011
AU 64013
CU 64012

WH 64020
BK 64021
AU 64023
CU 64022

dimmbar DALI / 1-10V
70W
für TOUR SLIM 550-700-900-1150

Baldachin 3 Kabel

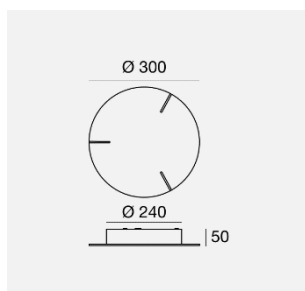
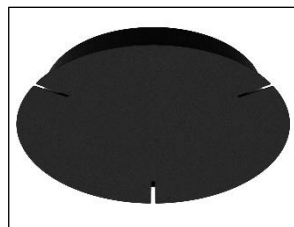

on / off
75W
für TOUR SLIM 900-1150-1450

WH 64578
BK 65142
AU 64039
CU 64038

dimmbar PC
100W
für TOUR SLIM 900-1150-1450

WH 64030
BK 64031
AU 64033
CU 64032

dimmbar DALI2 / PushDIM
100W
für TOUR SLIM 900-1150-1450

WH 64040
BK 64041
AU 64043
CU 64042

Baldachin 6 Kabel

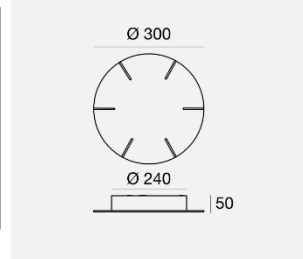
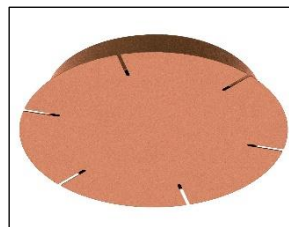

on / off
150W
für TOUR SLIM 550-1450

WH 64066
BK 64067
AU 64069
CU 64068

dimmbar PC
100W
für TOUR SLIM 550-1150

WH 64060
BK 64061
AU 64063
CU 64062

dimmbar DALI2 / PushDIM
100W
für TOUR SLIM 550-1150

WH 64070
BK 64071
AU 64073
CU 64072



WH 64575
BK 64670
AU 64189
CU 64179

Aufhänge - KIT
3 Stk.
für alle TOUR SLIM Modelle

Bestellen bei becalicht@becalicht.ch oder +41 81 252 16 33



Pendelleuchten LED

Pendelleuchte **TOUR SLIM**

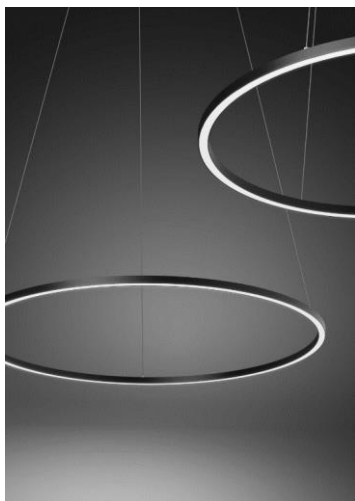

Angaben Kunde für eine genaue Spezifizierung der Leuchte:

1. 5-stellige Artikelnummer der Leuchte
2. Lichtfarbe: **m** für 2700K / **w** für 3000K / **n** für 4000K
3. Optik: **00** für Optik (immer opal)
4. 5-stellige Artikelnummer des Baldachins
oder
5. 5-stellige Artikelnummer des Aufhänge - KIT und externen Konverters

Beispiel:

Leuchte Ø 550mm in kupfer 3000K = 162.**76226w00.45**

Externer Konverter DALI = 162.**99722.45**

Aufhänge - KIT kupfer: = 162.**64179.45**

Artikel	Technische Angaben	Artikel Nr.	Preis
TOUR SLIM Ø 550mm weiss	29W, 1916lm, 2700K	162. 76229m00.45	1'057.-
TOUR SLIM Ø 700mm schwarz	36W, 2039lm, 3000K	162. 76232w00.45	1'227.-
TOUR SLIM Ø 900mm gold	45W, 2698lm, 4000K	162. 76235n00.45	1'569.-
TOUR SLIM Ø 1150mm kupfer	56W, 2949lm, 2700K	162. 76238m00.45	1'847.-
TOUR SLIM Ø 1450mm weiss	68W, 4593lm, 3000K	162. 76245w00.45	1'870.-
Baldachin klein 3 Kabel schwarz	on/off für TOUR SLIM 550-900	162. 64011.45	466.-
Baldachin 3 Kabel gold	DALI2/Push für TOUR SLIM 900-1450	162. 64043.45	689.-
Baldachin 6 Kabel weiss	DALI2/Push für TOUR SLIM 550-1150	162. 64070.45	617.-
Aufhänge-KIT kupfer	Passend für alle TOUR SLIM	162. 64179.45	279.-
Konverter extern on/off	L 210 x B 48 x H 25mm	162. 99374.45	131.-
Konverter DALI only	L 191 x B 63 x H 38mm	162. 99722.45	264.-
Konverter DALI/PushDIM	L 280 x B 43 x H 30mm	162. 83062.45	424.-

Bestellen bei becalicht@becalicht.ch oder +41 81 252 16 33



Pendelleuchten LED

Pendelleuchte **smartBULK 30**

Leuchte aus Aluminium, Diffusor Acrylglas opal PMMA
In allen RAL - Farben als Pulverbeschichtung erhältlich
Auch als Folier - Variante in diversen Farben erhältlich
Lichtaustritt direkt oder direkt / indirekt

Erhältlich mit zwei Befestigungsvarianten:

- Deckenbaldachin mit integrierten Konvertern DALI
- Mit Befestigungssatz und Konverter DALI extern

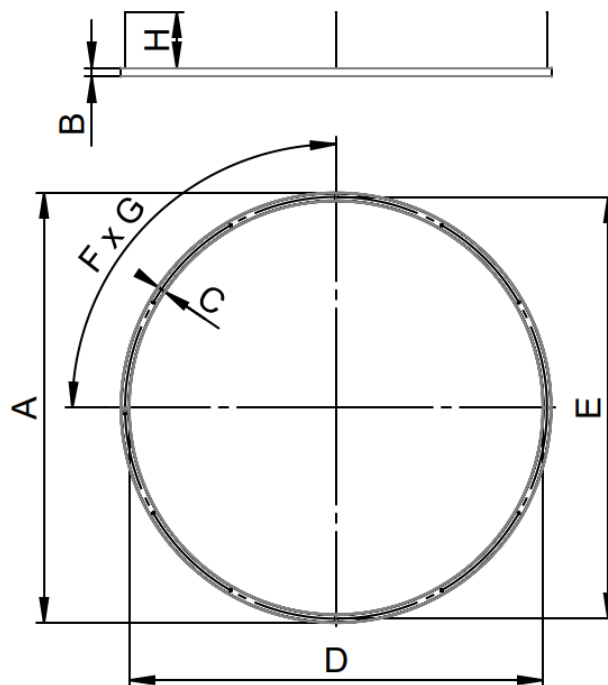
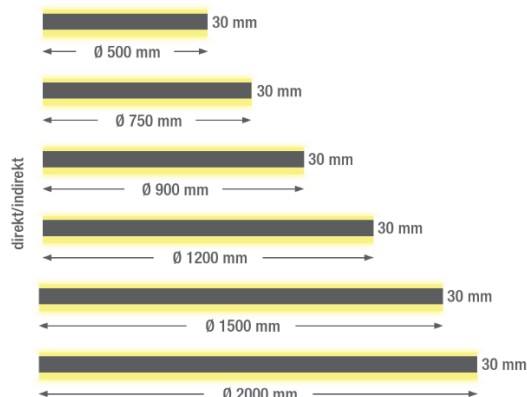

A	B	C	D	E	F	G	H
Ø500mm	30mm	30mm	Ø440mm	Ø470mm	3	120°	3m
Ø750mm	30mm	30mm	Ø690mm	Ø720mm	3	120°	3m
Ø900mm	30mm	30mm	Ø840mm	Ø870mm	3	120°	3m
Ø1200mm	30mm	30mm	Ø1140mm	Ø1170mm	4	90°	3m
Ø1500mm	30mm	30mm	Ø1440mm	Ø1470mm	4	90°	3m
Ø2000mm	30mm	30mm	Ø1940mm	Ø1970mm	6	60°	3m

Weitere Dimensionen bis 5m Durchmesser möglich, auf Anfrage!

Bestellen bei becalicht@becalicht.ch oder +41 81 252 16 33



Pendelleuchten LED

Pendelleuchte **smartBULK 30**

*Baldachin fertig verdrahtet
ohne Seilführung
mit zentraler Zuleitung
DALI, Farbe Standard weiss*



*Baldachin fertig verdrahtet
mit zentraler Seilführung
mit zentraler Zuleitung
DALI, Farbe Standard weiss*



*Baldachin fertig verdrahtet
mit 3 bis 6-facher Seilführung
mit zentraler Zuleitung
DALI, Farbe Standard weiss*



Baldachin 1x60W / 2x60W

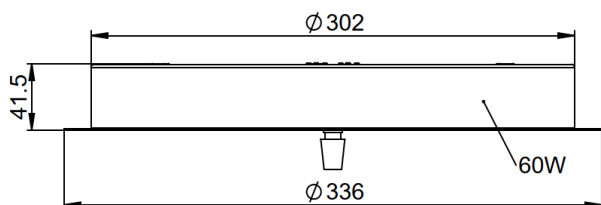

Baldachin 1x100W / 2x100W

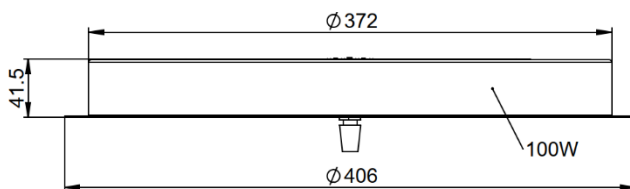

Baldachin 1x150W / 2x150W

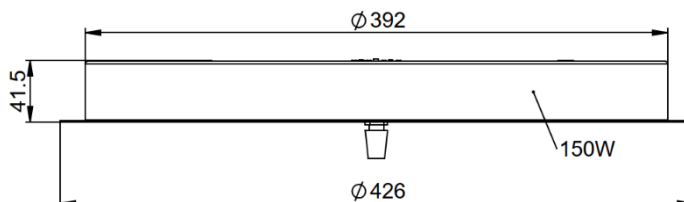

Bestellen bei becalicht@becalicht.ch oder +41 81 252 16 33



Pendelleuchten LED

Pendelleuchte **smartBULK 30**



FETT = wählbar

gewünschte RAL - Farbe bei Bestellung angeben

2 = 2700K

3 = 3000K

4 = 4000K

d = Lichtaustritt direkt

di = Lichtaustritt direkt / indirekt

a = Baldachin 1x60W

b = Baldachin 1x100W

c = Baldachin 1x150W

d = Baldachin 2x60W

e = Baldachin 2x100W

f = Baldachin 2x150W

Artikel-Beispiele	Technische Angaben	Artikel Nr.	Preis
smartBULK 30 Ø 500mm direkt	33W, 2955-3254lm, 2700-4000K	170.sb30.5. 2d .20	1'414.-
smartBULK 30 Ø 750mm direkt	51W, 4527-4985lm, 2700-4000K	170.sb30.7. 3d .20	1'597.-
smartBULK 30 Ø 900mm direkt	60W, 5470-6024lm, 2700-4000K	170.sb30.9. 4d .20	1'704.-
smartBULK 30 Ø 1200mm direkt	82W, 7357-8101lm, 2700-4000K	170.sb30.12. 2d .20	1'928.-
smartBULK 30 Ø 1500mm direkt	100W, 9243-10178lm, 2700-4000K	170.sb30.15. 3d .20	2'647.-
smartBULK 30 Ø 2000mm direkt	139W, 12387-13639lm, 2700-4000K	170.sb30.20. 4d .20	3'055.-
smartBULK 30 Ø 500mm dir./ind.	50W, 4375-4817lm, 2700-4000K	170.sb30.5. 2di .20	1'582.-
smartBULK 30 Ø 750mm dir./ind.	77W, 6702-7379lm, 2700-4000K	170.sb30.7. 3di .20	1'782.-
smartBULK 30 Ø 900mm dir./ind.	92W, 8098-8917lm, 2700-4000K	170.sb30.9. 4di .20	1'939.-
smartBULK 30 Ø 1200mm dir./ind.	124W, 10891-11992lm, 2700-4000K	170.sb30.12. 2di .20	2'228.-
smartBULK 30 Ø 1500mm dir./ind.	156W, 13683-15066lm, 2700-4000K	170.sb30.15. 3di .20	3'008.-
smartBULK 30 Ø 2000mm dir./ind.	210W, 18338-20190lm, 2700-4000K	170.sb30.20. 4di .20	3'522.-
Baldachin ohne Seilführung	Mit 1x60W DALI Netzteil integriert	170.sb.bd.o. a .20	299.10
Baldachin mit zentraler Seilführung	Mit 2x100W DALI Netzteil integriert	170.sb.bd.sz. e .20	455.60
Baldachin mit 6-facher Seilführung	Mit 2x150W DALI Netzteil integriert	170.sb.bd.ss. f .20	534.94
Empfohlene Konverter:	Platzierung extern! Stückzahl wird anhand Ringgrösse/-typ ermittelt		
60W/24V o4a DALI/PushDIM	L 225 x B 43 x H 30.2mm	15.lca.60sp24da.28	78.-
100W/24V o4a DALI/PushDIM	L 295 x B 43 x H 30mm	15.lca100sp24da.28	93.-
150W/24V o4a DALI/PushDIM	L 325 x B 43 x H 30mm	15.lca150sp24da.28	121.-

Weitere Dimensionen bis 5m Durchmesser möglich, auf Anfrage!

Bestellen bei becalicht@becalicht.ch oder +41 81 252 16 33



Pendelleuchten LED

Pendelleuchte **smartBULK 60**

Leuchte aus Aluminium, Diffusor Acrylglas opal PMMA

In allen RAL - Farben als Pulverbeschichtung erhältlich

Auch als Folier - Variante in diversen Farben erhältlich

Lichtaustritt direkt oder direkt / indirekt

Erhältlich mit zwei Befestigungsvarianten:

- Deckenbaldachin mit integrierten Konvertern DALI
- Mit Befestigungssatz und Konverter DALI extern

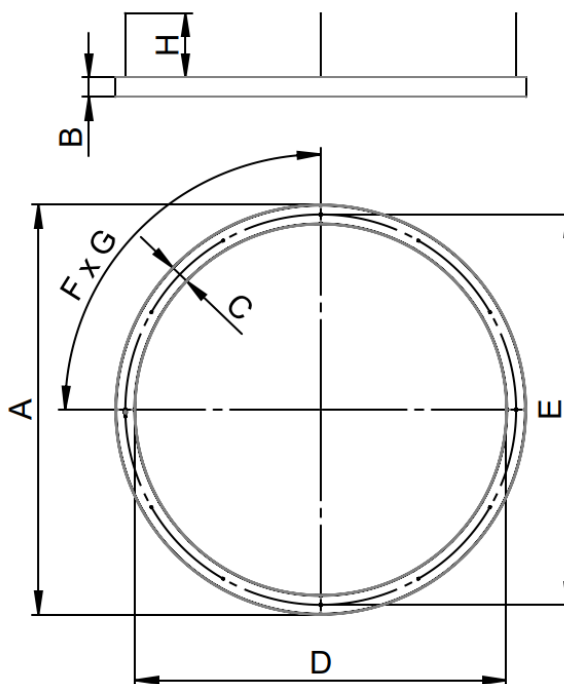
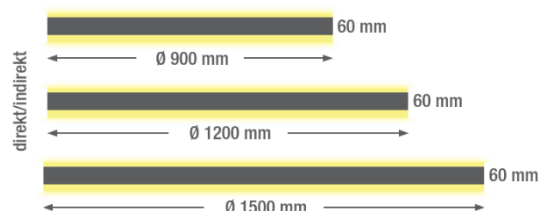
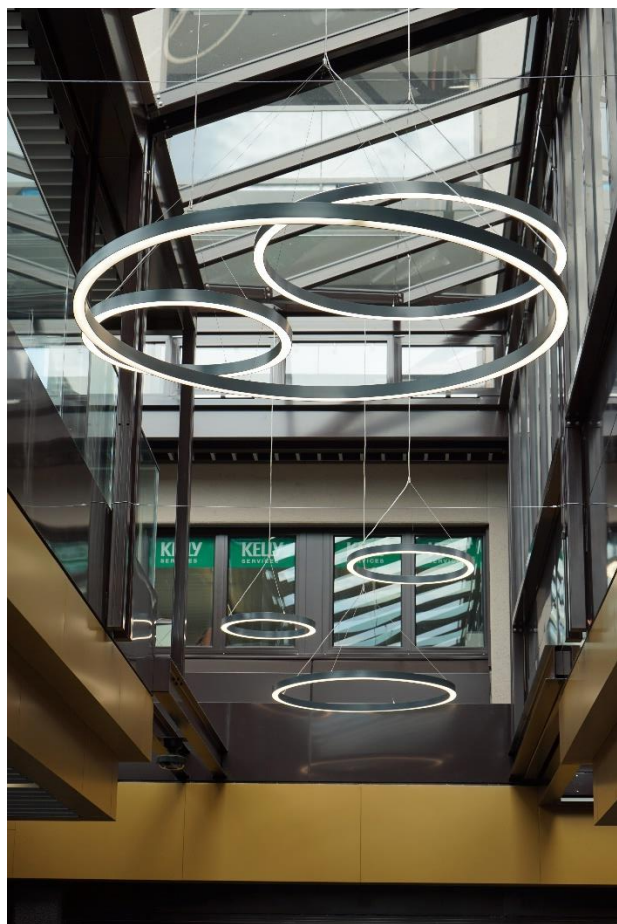

A	B	C	D	E	F	G	H
Ø900mm	60mm	60mm	Ø780mm	Ø840mm	3	120°	3m
Ø1200mm	60mm	60mm	Ø1080mm	Ø1140mm	4	90°	3m
Ø1500mm	60mm	60mm	Ø1380mm	Ø1440mm	4	90°	3m

Weitere Dimensionen bis 5m Durchmesser möglich, auf Anfrage!

Bestellen bei becalicht@becalicht.ch oder +41 81 252 16 33



Pendelleuchten LED

Pendelleuchte **smartBULK 60**

*Baldachin fertig verdrahtet
ohne Seilführung
mit zentraler Zuleitung
DALI, Farbe Standard weiss*



*Baldachin fertig verdrahtet
mit zentraler Seilführung
mit zentraler Zuleitung
DALI, Farbe Standard weiss*



*Baldachin fertig verdrahtet
mit 3 bis 6-facher Seilführung
mit zentraler Zuleitung
DALI, Farbe Standard weiss*



Baldachin 1x60W / 2x60W

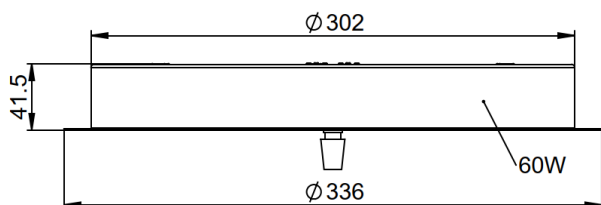

Baldachin 1x100W / 2x100W

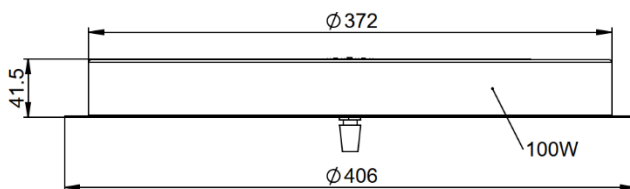

Baldachin 1x150W / 2x150W

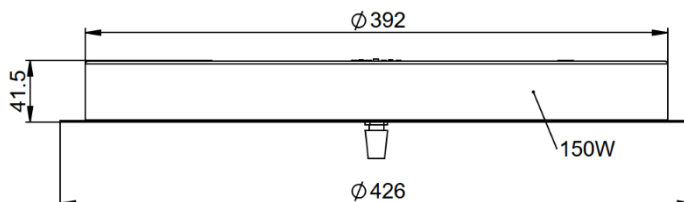

Bestellen bei becalicht@becalicht.ch oder +41 81 252 16 33



Pendelleuchten LED

Pendelleuchte **smartBULK 60**



FETT = wählbar

gewünschte RAL - Farbe bei Bestellung angeben

2 = 2700K

3 = 3000K

4 = 4000K

d = Lichtaustritt direkt

di = Lichtaustritt direkt / indirekt

a = Baldachin 1x60W

b = Baldachin 1x100W

c = Baldachin 1x150W

d = Baldachin 2x60W

e = Baldachin 2x100W

f = Baldachin 2x150W

Artikel-Beispiele	Technische Angaben	Artikel Nr.	Preis
smartBULK 60 Ø 900mm direkt	59W, 5282-5816lm, 2700-4000K	170.sb60.9. 2d .20	1'790.-
smartBULK 60 Ø 1200mm direkt	80W, 7168-7893lm, 2700-4000K	170.sb60.12. 3d .20	2'024.-
smartBULK 60 Ø 1500mm direkt	100W, 9054-9970lm, 2700-4000K	170.sb60.15. 4d .20	2'780.-
smartBULK 60 Ø 900mm dir./ind.	89W, 7819-8609lm, 2700-4000K	170.sb60.9. 2di .20	2'036.-
smartBULK 60 Ø 1200mm dir./ind.	121W, 10612-11648lm, 2700-4000K	170.sb60.12. 3di .20	2'339.-
smartBULK 60 Ø 1500mm dir./ind.	153W, 13404-14759lm, 2700-4000K	170.sb60.15. 4di .20	3'157.-
Baldachin ohne Seilführung	Mit 1x60W DALI Netzteil integriert	170.sb.bd.o. a .20	299.10
Baldachin mit zentraler Seilführung	Mit 2x100W DALI Netzteil integriert	170.sb.bd.sz. e .20	455.60
Baldachin mit 6-facher Seilführung	Mit 2x150W DALI Netzteil integriert	170.sb.bd.ss. f .20	534.94
Empfohlene Konverter:	Platzierung extern! Stückzahl wird anhand Ringgrösse/-typ ermittelt		
60W/24V o4a DALI/PushDIM	L 225 x B 43 x H 30.2mm	15.lca.60sp24da.28	78.-
100W/24V o4a DALI/PushDIM	L 295 x B 43 x H 30mm	15.lca100sp24da.28	93.-
150W/24V o4a DALI/PushDIM	L 325 x B 43 x H 30mm	15.lca150sp24da.28	121.-

Weitere Dimensionen bis 5m Durchmesser möglich, auf Anfrage!

Bestellen bei becalicht@becalicht.ch oder +41 81 252 16 33



Pendelleuchten LED

Pendelleuchte **smartBULK 80**

Leuchte aus Aluminium, Diffusor Acrylglas opal PMMA

In allen RAL - Farben als Pulverbeschichtung erhältlich

Auch als Folier - Variante in diversen Farben erhältlich

Lichtaustritt direkt / indirekt (nur direkt auf Wunsch auch möglich)

Netzteile in Ring integriert DALI / PushDIM

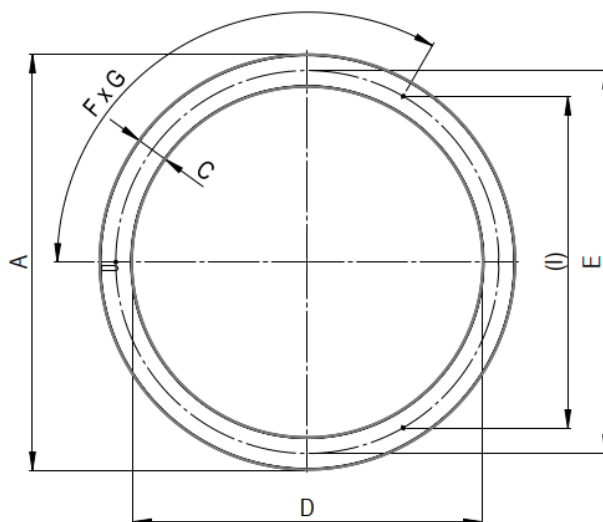
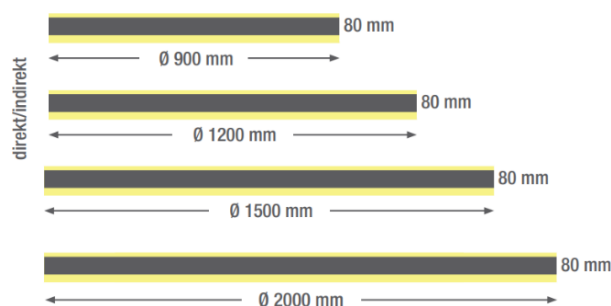

Hinweis: Mass I ist der Lochabstand für die Seilaufhängung

A	B	C	D	E	F	G	H
Ø900mm	80mm	80mm	Ø740mm	Ø820mm	3	120°	3m
Ø1200mm	80mm	80mm	Ø1040mm	Ø1120mm	3	120°	3m
Ø1500mm	80mm	80mm	Ø1340mm	Ø1440mm	3	120°	3m
Ø2000mm	80mm	80mm	Ø1840mm	Ø1920mm	4	120°	3m

Weitere Dimensionen bis 5m Durchmesser möglich, auf Anfrage!

Bestellen bei becalicht@becalicht.ch oder +41 81 252 16 33



Pendelleuchten LED

Pendelleuchte **smartBULK 80**



gewünschte RAL - Farbe bei Bestellung angeben

FETT = wählbar

2 = 2700K

3 = 3000K

4 = 4000K

Artikel-Beispiele	Technische Angaben	Artikel Nr.	Preis
smartBULK 80 Ø 900mm dir./ind.	130W, 10110-11131lm, 2700-4000K	170.sb80.9. 2 di.20	2'904.-
smartBULK 80 Ø 1200mm dir./ind.	178W, 13808-15203lm, 2700-4000K	170.sb80.12. 3 di.20	3'490.-
smartBULK 80 Ø 1500mm dir./ind.	225W, 17508-19276lm, 2700-4000K	170.sb80.15. 4 di.20	4'274.-
smartBULK 80 Ø 2000mm dir./ind.	304W, 23671-26062lm, 2700-4000K	170.sb80.20. 2 di.20	5'855.-
Empfohlene Konverter:	Platzierung extern! Stückzahl wird anhand Ringgrösse/-typ ermittelt		
100W/24V o4a DALI/PushDIM	L 295 x B 43 x H 30mm	15.lca100sp24da.28	93.-
150W/24V o4a DALI/PushDIM	L 325 x B 43 x H 30mm	15.lca150sp24da.28	121.-
Konverter für Ø 1500mm / 2000mm auf Anfrage			

Weitere Dimensionen bis 5m Durchmesser möglich, auf Anfrage!

Bestellen bei becalicht@becalicht.ch oder +41 81 252 16 33



Pendelleuchten LED

Pendelleuchte **RIDE RING PD**

LED - Ringleuchte aus stranggepresstem Aluminium, IP20

Konverter im Leuchtenprofil integriert! Dimmbar Dali

3 Farben wählbar; weiss / silber / schwarz

2 Grössen; Ø 750mm / Ø 1450mm

Deckenbaldachin schwarz für Zuleitung, Kabel zur Leuchte transparent

Sehr homogene Ausleuchtung, Abdeckung PMMA

CRI 90

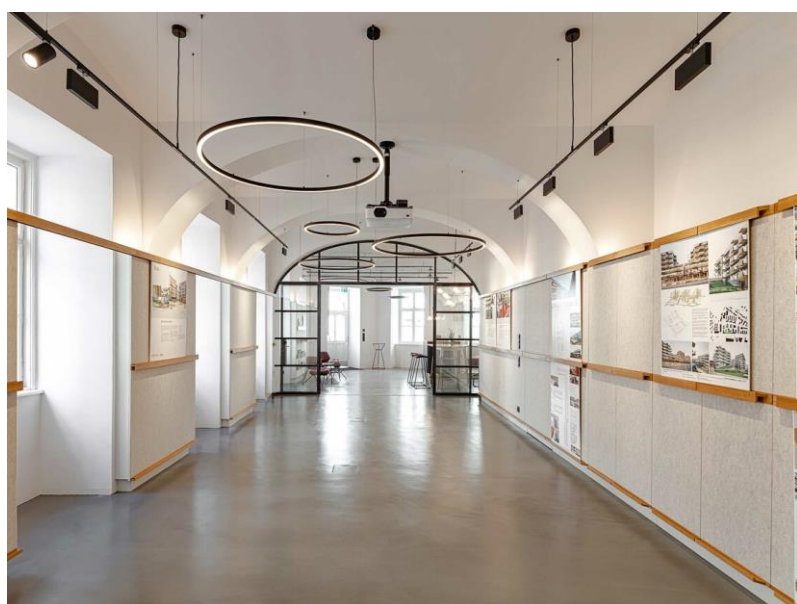
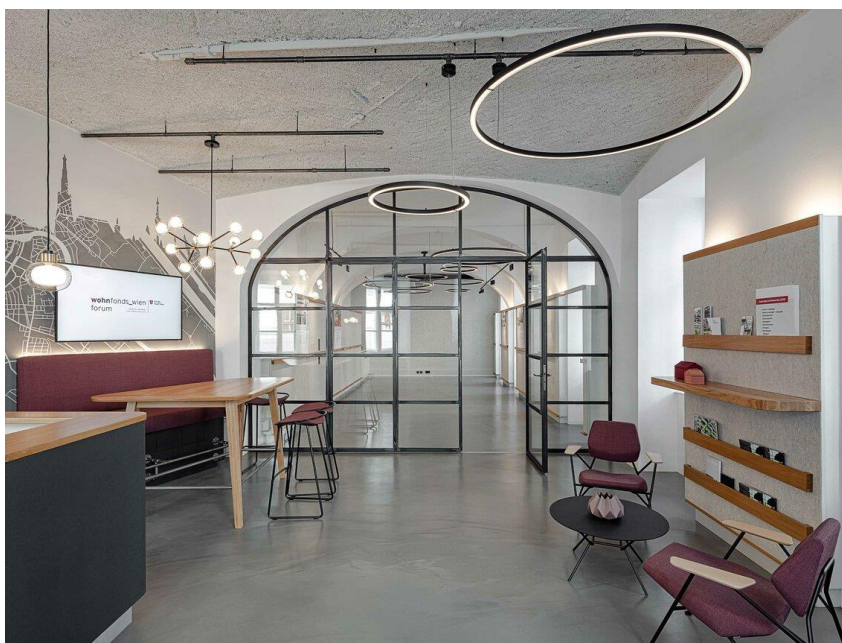

Bestellen bei becalicht@becalicht.ch oder +41 81 252 16 33



Pendelleuchten LED

Pendelleuchte **RIDE RING PD**

RIDE RING PD Massskizze
750 / 1450mm

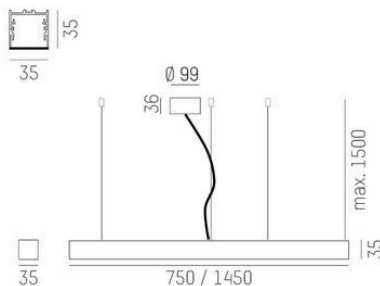

FETT = wählbar

2 = 2700K

3 = 3000K

4 = 4000K

w = Farbe weiss ~ RAL 9016

b = Farbe schwarz ~ RAL 9005

s = Farbe silber ~ RAL 9006

Artikel-Beispiele	Technische Angaben	Artikel Nr.	Preis
RIDE RING PD Ø 750mm weiss	38W, 3300lm, 2700K Dali	13.rrp.d.7.2.w.28	1'922.-
RIDE RING PD Ø 1450mm schwarz	76W, 7180lm, 3000K Dali	13.rrp.d.14.3.b.28	2'827.-

Bestellen bei becalicht@becalicht.ch oder +41 81 252 16 33

Stehleuchten

 *Mit einem Klick auf das gewünschte Kapitel direkt zum entsprechenden Abschnitt gelangen*

Stehleuchte BUDGET	227
Stehleuchte GOTTARDO SERIE L	228
Stehleuchte GOTTARDO SERIE I.....	229
Stehleuchte VITAWORK	230
Stehleuchte LENS F.....	231

Bestellen bei becalicht@becalicht.ch oder +41 81 252 16 33



Stehleuchten LED

Stehleuchte **BUDGET**

Leuchte aus Aluminium IP20
Dimmbar mit integriertem Touch - DIM
Mit indirekt Anteil
Endblendung UGR <19, CRI 80
Auswahl in 2 Farben
Mit Präsenzmelder
Höhe 1960mm, Ausleger 695mm



Artikel-Beispiele	Technische Angaben	Artikel Nr.	Preis
Stehleuchte BUDGET weiss	80W, 7200lm, 4000K	150.budget.w.20	599.-
Stehleuchte BUDGET silber	80W, 7200lm, 4000K	150.budget.s.20	599.-

Bestellen bei becalicht@becalicht.ch oder +41 81 252 16 33



Stehleuchten LED

Stehleuchte **GOTTARDO SERIE L**

Leuchte aus Aluminium pulverbeschichtet IP20

SWISS MADE, ideal für 1 bis 2 Arbeitsplätze

Dimmbar mit integriertem Touch - DIM

Mit indirekt Anteil 92%

Endblendung UGR <8, CRI 85

Erhältlich in 3500K oder 4000K

Auswahl in 3 Farben

Mit Tageslicht- und Bewegungssensor

Integrierte Schwarmtechnologie

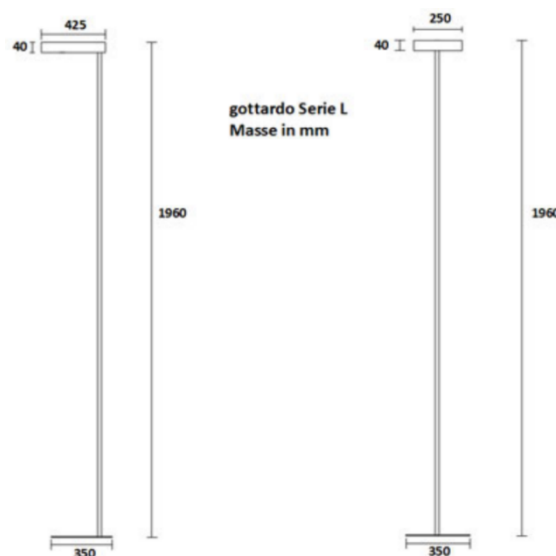

FETT = wählbar

w = weiss

s = silbergrau

b = schwarz

a = anthrazit

3 = 3500K

4 = 4000K

Artikel-Beispiele	Technische Angaben	Artikel Nr.	Preis
Stehleuchte Gottardo Serie L weiss	82W, 11870lm, 3500K / 4000K	48.gto.l.w 3 .20	1'802.-
Stehleuchte Gottardo Serie L schwarz	82W, 11870lm, 3500K / 4000K	48.gto.l. b4 .20	1'802.-

Bestellen bei becalicht@becalicht.ch oder +41 81 252 16 33



Stehleuchten LED

Stehleuchte **GOTTARDO SERIE I**

Leuchte aus Aluminium pulverbeschichtet IP20

SWISS MADE, ideal für 2 bis 4 Arbeitsplätze

Dimmbar mit integriertem Touch - DIM

Mit indirekt Anteil 90%

Endblendung UGR <10, CRI 85

Erhältlich in 4000K

Auswahl in 3 Farben

Mit Tageslicht- und Bewegungssensor

Integrierte Schwarmtechnologie

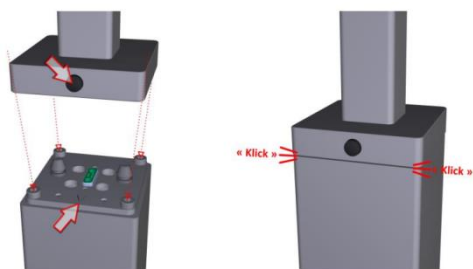

Montage - Adapter
Zusammenbau der Leuchte ohne Werkzeug

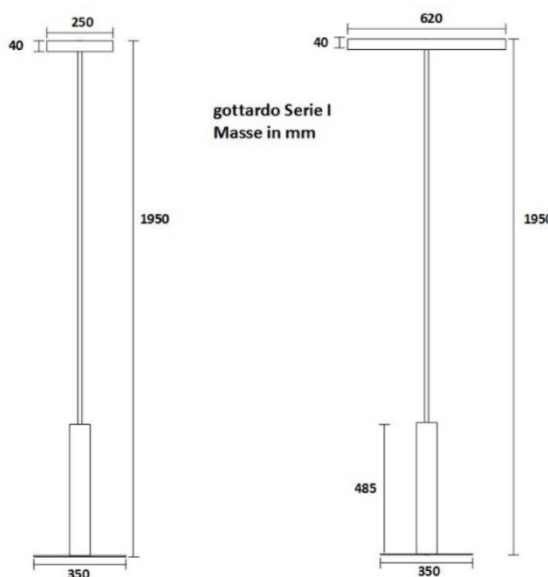

FETT = wählbar

w = weiss

s = silbergrau

b = schwarz

a = anthrazit

Artikel-Beispiele	Technische Angaben	Artikel Nr.	Preis
Stehleuchte Gottardo Serie I weiss	93W, 14000lm, 4000K	48.gto.i. w 4.20	2'229.-
Stehleuchte Gottardo Serie I schwarz	93W, 14000lm, 4000K	48.gto.i. b 4.20	2'229.-

Bestellen bei becalicht@becalicht.ch oder +41 81 252 16 33



Stehleuchten LED

Stehleuchte **VITAWORK**

Leuchte aus Aluminium, Leuchtenfuss Stahl, IP20

3 Lumenpakete wählbar

Asymmetrische Abstrahlung

Stufenlose Bedienung über integriertes Touchpanel

Mit Tageslicht- und Bewegungssensor

Endblendung UGR <16, CRI 80

Auswahl in 3 Farben

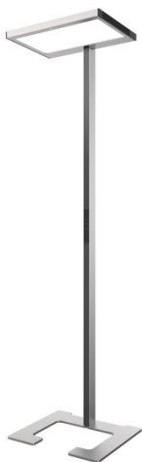
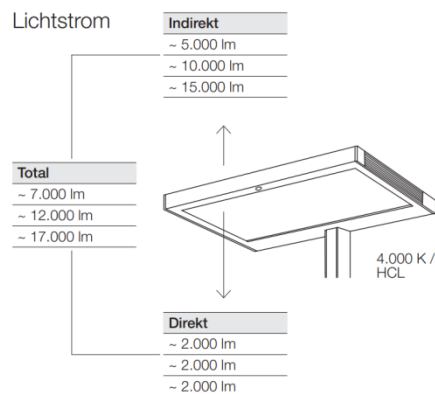

FETT = wählbar

s = silber / schwarz

b = schwarz

w = weiss

7 = 7000lm

12 = 12000lm

17 = 17000lm

Artikel-Beispiele	Technische Angaben	Artikel Nr.	Preis
Stehleuchte VITAWORK 7 silber/schwarz	52W, 7000lm, 4000K	49.vw. s7 .20	1'837.-
Stehleuchte VITAWORK 12 schwarz	81W, 12000lm, 4000K	49.vw. b12 .20	1'975.-
Stehleuchte VITAWORK 17 weiss	114W, 17000lm, 4000K	49.vw. w17 .20	2'398.-

Bestellen bei becalicht@becalicht.ch oder +41 81 252 16 33



Stehleuchten LED

 *HIER geht's direkt zur LENS PDI Pendelleuchte*

 *HIER geht's direkt zur LENS SHORT PDI Pendelleuchte*

Stehleuchte **LENS F**

Leuchte aus stranggepresstem Aluminiumprofil IP20

Taster mit PushDIM - Funktion

Variante mit integrierter Sensorik «Motion Daylight»

Linsenoptik mit Entblendungsraster, UGR <16

Lichtaustritt direkt 40% / indirekt 60%

Leuchte «SINGLE F» für Einzelarbeitsplatz

Leuchte «DOUBLE F» für Doppelarbeitsplatz

Weiss, schwarz oder natur eloxiert

CRI 80

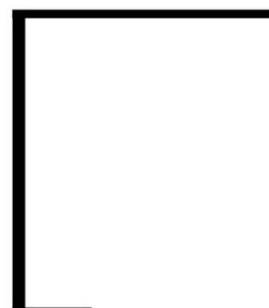
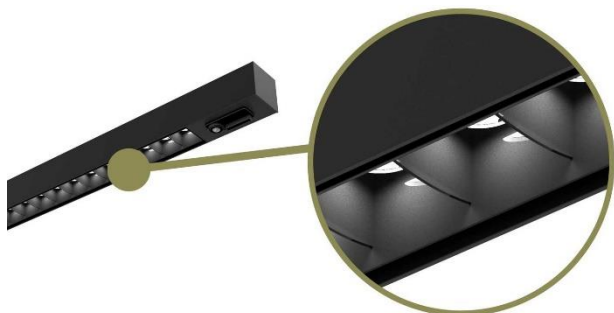

SINGLE F
DOUBLE F



Bestellen bei becalicht@becalicht.ch oder +41 81 252 16 33



Stehleuchten LED

Stehleuchte **LENS F**



schwarz RAL ~ 9005

MOTION DAYLIGHT Sensorik:

- mit Bewegungsmelder und Tageslichtsteuerung
- übersteuerbar mittels integriertem Wipptaster



natur elox RAL ~ 9006

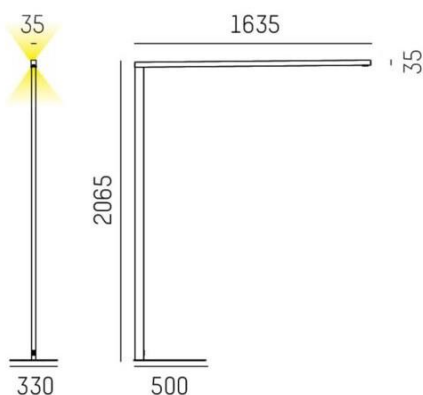

weiss RAL ~ 9016



FETT = wählbar

3 = 3000K

4 = 4000K

7 = single F

8 = double F

w = weiss

b = schwarz

g = natur eloxiert

d = PushDIM

s = Sensorik

Artikel-Beispiele	Technische Angaben	Artikel Nr.	Preis
Stehleuchte LENS SINGLE F weiss	48W, 6350lm, 3000K, PushDIM	13.le 7f.3wd.28	1'654.-
Stehleuchte LENS SINGLE F schwarz	48W, 6620lm, 4000K, Motion Daylight	13.le 7f.4bs.28	1'999.-
Stehleuchte LENS DOUBLE F natur	100W, 11690lm, 3000K, PushDIM	13.le 8f.3gd.28	1'654.-
Stehleuchte LENS DOUBLE F weiss	100W, 12020lm, 4000K, Motion Daylight	13.le 8f.4ws.28	1'999.-

Variante LENS **SHORT** SINGLE F / DOUBLE F ebenfalls erhältlich, auf Anfrage!

Bestellen bei becalicht@becalicht.ch oder +41 81 252 16 33

Stromschienen & Zubehör

 *Mit einem Klick auf das gewünschte Kapitel direkt zum entsprechenden Abschnitt gelangen*

1 - Phasen - Stromschiene ONE	234
1 - Phasen - Stromschiene ONE - Spot LED	239
1 - Phasen - Stromschiene ONE - Leuchten LED	241
1 - Phasen - Stromschiene GLOBAL - Spot LED	243
1 - Phasen - Stromschiene GLOBAL - Leuchten LED	245
3 - Phasen - Stromschiene GLOBAL Dali	247
3 - Phasen - Stromschiene GLOBAL - Spot LED	255
3 - Phasen - Stromschiene GLOBAL - Leuchten LED	263

Bestellen bei becalicht@becalicht.ch oder +41 81 252 16 33



1 - Phasen - Stromschiene ONE

Aufbauschiene 1-Phasen	Masse	Artikel Nr.	Preis	
	1000 mm 2000 mm 3000 mm	Farbe weiss		
		160.141-103-100.20	26.90	
		160.141-103-200.20	49.90	
	160.141-103-300.20	72.90	Farbe schwarz	
	1000 mm 2000 mm 3000 mm	160.141-104-100.20	26.90	
		160.141-104-200.20	49.90	
160.141-104-300.20		72.90		

Bei der Planung ist die Kerbe zu berücksichtigen!

Bestellen bei becalicht@becalicht.ch oder +41 81 252 16 33



1 - Phasen - Stromschiene ONE Zubehör

<p>Einspeiser Erdung links</p> 	<p>Artikel Nr.</p> <p>Farbe weiss</p> <p>160.141-106-000.20</p> <p>Farbe schwarz</p> <p>160.141-106-001.20</p>	<p>Preis</p> <p>8.90</p> <p>8.90</p>
<p>Einspeiser Erdung rechts</p> 	<p>Artikel Nr.</p> <p>Farbe weiss</p> <p>160.141-105-000.20</p> <p>Farbe schwarz</p> <p>160.141-105-001.20</p>	<p>Preis</p> <p>8.90</p> <p>8.90</p>
<p>Verbinder innenliegend</p> 	<p>Artikel Nr.</p> <p>Farbe weiss</p> <p>160.141-111-000.20</p> <p>Farbe schwarz</p> <p>160.141-111-001.20</p>	<p>Preis</p> <p>7.60</p> <p>7.60</p>
<p>Endkappe</p> 	<p>Artikel Nr.</p> <p>Farbe weiss</p> <p>160.141-107-000.20</p> <p>Farbe schwarz</p> <p>160.141-107-001.20</p>	<p>Preis</p> <p>1.90</p> <p>1.90</p>

Bestellen bei becalicht@becalicht.ch oder +41 81 252 16 33



1 - Phasen - Stromschiene ONE Zubehör

<p>L-Verbinder Erdung innen Einspeisung möglich</p> 	<p>Artikel Nr.</p> <p>Farbe weiss</p> <p>160.141-109-000.20</p> <p>Farbe schwarz</p> <p>160.141-109-001.20</p>	<p>Preis</p> <p>19.90</p> <p>19.90</p>
<p>L-Verbinder Erdung aussen Einspeisung möglich</p> 	<p>Artikel Nr.</p> <p>Farbe weiss</p> <p>160.141-110-000.20</p> <p>Farbe schwarz</p> <p>160.141-110-001.20</p>	<p>Preis</p> <p>19.90</p> <p>19.90</p>
<p>Mittelverbinder Einspeisung möglich</p> 	<p>Artikel Nr.</p> <p>Farbe weiss</p> <p>160.141-108-000.20</p> <p>Farbe schwarz</p> <p>160.141-108-001.20</p>	<p>Preis</p> <p>19.90</p> <p>19.90</p>
<p>Flexibler Verbinder</p> 	<p>Artikel Nr.</p> <p>Farbe weiss</p> <p>160.141-112-000.20</p> <p>Farbe schwarz</p> <p>160.141-112-001.20</p>	<p>Preis</p> <p>22.90</p> <p>22.90</p>

Bestellen bei becalicht@becalicht.ch oder +41 81 252 16 33

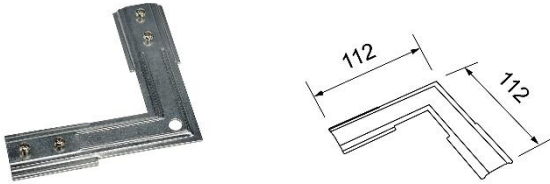

1 - Phasen - Stromschiene ONE Zubehör

<p>Adapter für externe Leuchten Haken demontierbar</p> 	<p>Artikel Nr.</p> <p>Farbe weiss</p> <p>160.141-127-000.20</p> <p>Farbe schwarz</p> <p>160.141-127-001.20</p>	<p>Preis</p> <p>14.90</p> <p>14.90</p>
<p>Verbindungsabhängung</p> 	<p>Artikel Nr.</p> <p>160.141-120-000.20</p>	<p>Preis</p> <p>7.90</p>
<p>L-Verbindungsabhängung</p> 	<p>Artikel Nr.</p> <p>160.141-121-000.20</p>	<p>Preis</p> <p>8.90</p>
<p>Seilabhängung mit 5m Stahlseil</p> 	<p>Artikel Nr.</p> <p>160.141-119-000.20</p>	<p>Preis</p> <p>22.90</p>

Bestellen bei becalicht@becalicht.ch oder +41 81 252 16 33

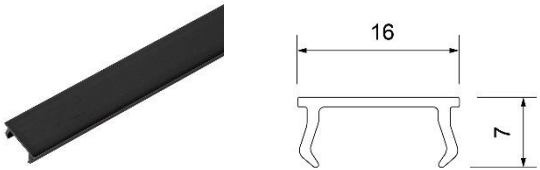

1 - Phasen - Stromschiene ONE Zubehör

Abdeckstreifen Staub- und Berührungsschutz Polycarbonat 2000mm	Artikel Nr.	Preis
	Farbe weiss	
	160.141-129-200.20	5.90
	Farbe schwarz	
	160.141-130-200.20	5.90

Die ONE - 1-P-Stromschiene ist ein autarkes System!
1-P-Spots und Leuchten mit GLOBAL Track Adapter passen nicht auf diese Schiene!
Auf Anfrage haben wir aber auch weiterhin die 1-P-GLOBAL Stromschiene im Programm.

Optionen und Lieferkosten Schienenmaterial

Zuschnitt und Versand 1-P Stromschienen	Artikel Nr.	Preis
Stromschienen-Zuschnitt Toleranz +/- 3mm	160.z-strom-zus.00	9.90
Versandkosten Hersteller Post Sperrgut bis 2.5m Länge	160.10001.00	35.-
Versandkosten Hersteller LKW bis 4m Länge	160.10002.00	35.-
Versandkosten Hersteller LKW LxBxH: 4000-5000x150x150mm / 15kg	160.10003.00	99.-
Bestellungen ab CHF 1'000.- Versandkostenfrei		

Bestellen bei becalicht@becalicht.ch oder +41 81 252 16 33



1 - Phasen - Stromschiene ONE - Spot LED

1 - Phasen ONE - Adapter

<p>ONE 1-P RSPMINI GU max. 6W LED</p> 	<p>Technische Abbildung</p> 	<p>Artikel Nr.</p> <p>Farbe weiss</p> <p>160.rsp.o.gu.w.32</p> <p>Farbe schwarz</p> <p>160.rsp.o.gu.b.32</p> <p>Leuchtmittel GU10 dimmbar PC</p> <p>6W/450lm/2700K 160.gu10.2k.20 6W/470lm/3000K 160.gu10.3k.20</p>	<p>Preis</p> <p>74.-</p> <p>74.-</p> <p>12.90 12.90</p>
<p>ONE 1-P RSP55 14W, 1100lm-1150lm 38°, Option 20°/60° CRI 90 dimmbar PC</p> 	<p>Technische Abbildung</p> 	<p>Artikel Nr.</p> <p>Farbe weiss</p> <p>2700K/1100lm 160.rsp55.o.w2.32 3000K/1150lm 160.rsp55.o.w3.32</p> <p>Farbe schwarz</p> <p>2700K/1100lm 160.rsp55.o.b2.32 3000K/1150lm 160.rsp55.o.b3.32</p> <p>Zubehör</p> <p>Reflektor 20° 160.rsp55.rf20.32 Reflektor 60° 160.rsp55.rf60.32</p>	<p>Preis</p> <p>139.- 139.-</p> <p>139.- 139.-</p> <p>16.- 16.-</p>

Bestellen bei becalicht@becalicht.ch oder +41 81 252 16 33



1 - Phasen - Stromschiene ONE - Spot LED

1 - Phasen ONE - Adapter

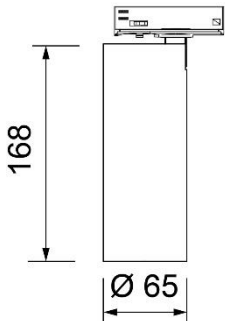
<p>ONE 1-P RSP65 19W, 1450lm-1500lm 38°, Option 24° CRI 90 dimmbar PC</p> 	<p>Technische Abbildung</p> 	<p>Artikel Nr.</p> <p>Farbe weiss</p> <p>2700K/1450lm 160.rsp65.o.w2.32 189.- 3000K/1500lm 160.rsp65.o.w3.32 189.-</p> <p>Farbe schwarz</p> <p>2700K/1450lm 160.rsp65.o.b2.32 189.- 3000K/1500lm 160.rsp65.o.b3.32 189.-</p> <p>Zubehör</p> <p>Reflektor 24° 160.rsp65.rf124.32 19.-</p>	<p>Preis</p>
-----------------------------------------------------------------------------------------------------------------------------------------------------------------------------------------------------------------	-----------------------------------------------------------------------------------------------------------------------	------------------------------------------------------------------------------------------------------------------------------------------------------------------------------------------------------------------------------------------------------------------------------------------------------------------------------	---------------------

Bestellen bei becalicht@becalicht.ch oder +41 81 252 16 33



1 - Phasen - Stromschiene ONE - Leuchten LED

1 - Phasen ONE - Adapter
Stromschieneleuchte **STR-O**
Klare und schöne Linie, IP20
Dimmbar Phasenschnitt
Lichtfarbe umschaltbar 2700K / 3000K
CRI 90, Abstrahlung 70°, UGR ≤25
2 Längen wählbar
Oberflächenfinish weiss oder schwarz



Version 600mm

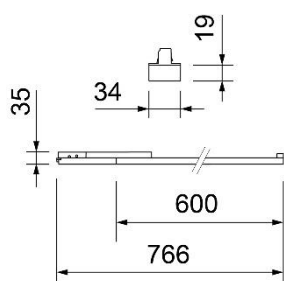

Version 1200mm

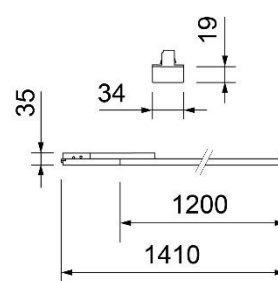

Artikel	Technische Angaben	Artikel Nr.	Preis
STR-O weiss 600	15.5W, 1650-1700lm, 2700-3000K	160.stro.w.60.32	199.-
STR-O weiss 1200	25.5W, 3000-3100lm, 2700-3000K	160.stro.w.120.32	269.-
STR-O schwarz 600	15.5W, 1650-1700lm, 2700-3000K	160.stro.b.60.32	199.-
STR-O schwarz 1200	25.5W, 3000-3100lm, 2700-3000K	160.stro.b.120.32	269.-

Bestellen bei becalicht@becalicht.ch oder +41 81 252 16 33

1 - Phasen - Stromschiene ONE - Leuchten LED

1 - Phasen ONE - Adapter
Pendelleuchte **TRUN II ONE**
Formschöne, moderne Pendelleuchte IP20
Dimmbar Phasenschnitt
LED 15W, CRI 90, Abstrahlung 36°
Inkl. integriertem Treiber
Oberflächenfinish weiss oder schwarz
5 Deko - Rand - Farben wählbar

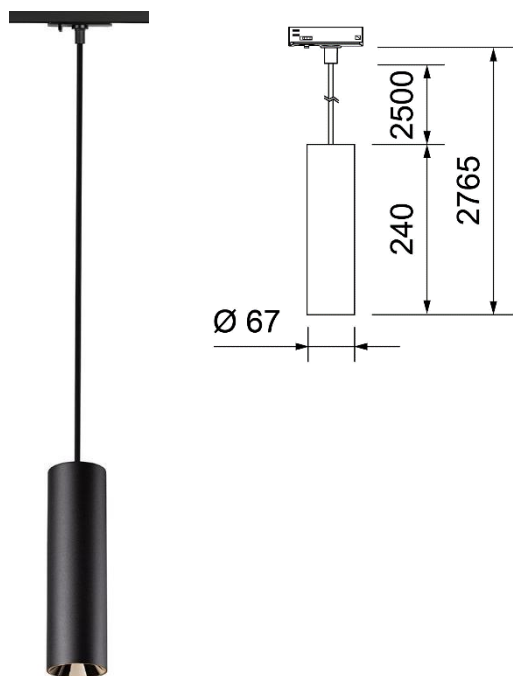

Dekor weiss



Dekor schwarz



Dekor chrom

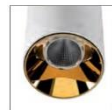

Dekor gold

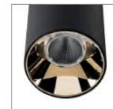

Dekor champagner

FETT = wählbar

w = Leuchte Farbe weiss

b = Leuchte Farbe schwarz

dw = Dekor weiss

db = Dekor schwarz

dc = Dekor chrom

dg = Dekor gold

dp = Dekor champagner



Artikel-Beispiele	Technische Angaben	Artikel Nr.	Preis
TRUN II ONE weiss/weiss	15W, 1300lm, 3000K, dimmbar PC	160.trun.o. w.dw .32	219.-
TRUN II ONE schwarz/gold	15W, 1300lm, 3000K, dimmbar PC	160.trun.o. b.dg .32	219.-
TRUN II ONE schwarz/champagner	15W, 1300lm, 3000K, dimmbar PC	160.trun.o. b.dp .32	219.-
Zubehör TRUN II ONE	Reflektor 16°	160.trun.rf16.32	16.-

Bestellen bei becalicht@becalicht.ch oder +41 81 252 16 33

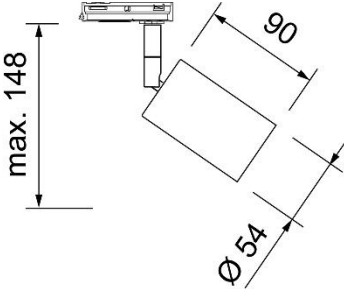

1 - Phasen - Stromschiene GLOBAL - Spot LED

1 - Phasen GLOBAL - Adapter

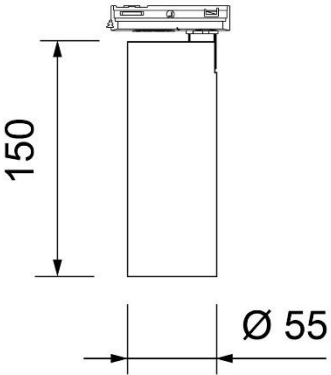
<p>GLOBAL 1-P RSPMINI GU max. 6W LED</p> 	<p>Technische Abbildung</p> 	<p>Artikel Nr.</p> <p>Farbe weiss</p> <p>160.rsp.1g.gu.w.32</p> <p>Farbe schwarz</p> <p>160.rsp.1g.gu.b.32</p> <p>Leuchtmittel GU10 dimmbar PC</p> <p>6W/450lm/2700K 160.gu10.2k.20 6W/470lm/3000K 160.gu10.3k.20</p>	<p>Preis</p> <p>84.-</p> <p>84.-</p> <p>12.90</p> <p>12.90</p>
<p>GLOBAL 1-P RSP55 14W, 1100lm-1150lm 38°, Option 20°/60° CRI 90 dimmbar PC</p> 	<p>Technische Abbildung</p> 	<p>Artikel Nr.</p> <p>Farbe weiss</p> <p>2700K/1100lm 160.rsp55.1g.w2.32 3000K/1150lm 160.rsp55.1g.w3.32</p> <p>Farbe schwarz</p> <p>2700K/1100lm 160.rsp55.1g.b2.32 3000K/1150lm 160.rsp55.1g.b3.32</p> <p>Zubehör</p> <p>Reflektor 20° 160.rsp55.rf120.32 Reflektor 60° 160.rsp55.rf160.32</p>	<p>Preis</p> <p>149.-</p> <p>149.-</p> <p>149.-</p> <p>149.-</p> <p>16.-</p> <p>16.-</p>

Bestellen bei becalicht@becalicht.ch oder +41 81 252 16 33



1 - Phasen - Stromschiene GLOBAL - Spot LED

1 - Phasen GLOBAL - Adapter

<p>GLOBAL 1-P SQUEBE 6W, 415lm/430lm 39°, 230V CRI 90, dimmbar PC</p> 	<p>Technische Abbildung</p> 	<p>Artikel Nr.</p> <p>Fett = wählbar</p> <p>w = weiss b = schwarz</p> <p>3: 2700K/415lm 5: 3000K/430lm</p> <p>Beispiel weiss 16.144168w3.28 Beispiel schwarz 16.144168b5.28</p>	<p>Preis</p> <p>233.25 233.25</p>
<p>GLOBAL 1-P SARA 8W, 655lm/700lm 34°, 230V CRI 90, dimmbar PC</p> 	<p>Technische Abbildung</p> 	<p>Artikel Nr.</p> <p>Fett = wählbar</p> <p>w = weiss b = schwarz g = gold k = schwarz/gold</p> <p>3: 2700K/655lm 5: 3000K/700lm</p> <p>Beispiel weiss 16.157168w5.28 Beispiel gold 16.157168g3.28 Beispiel bk/gold 16.157168k5.28</p>	<p>Preis</p> <p>213.90 222.90 224.25</p>

Bestellen bei becalicht@becalicht.ch oder +41 81 252 16 33

1 - Phasen - Stromschiene GLOBAL - Leuchten LED

1 - Phasen GLOBAL - Adapter

Pendelleuchte **ODREY on track**

Aus Aluminium, nass lackiert

Individualisierbar

LED PAR16 max. 12W GU10

6 Verschiedene Shades wählbar!
6 verschiedene Farbkombinationen wählbar!

Farbkombinationen Beispiel ODREY 1.1
(Farbkombinationen sind preisneutral!)

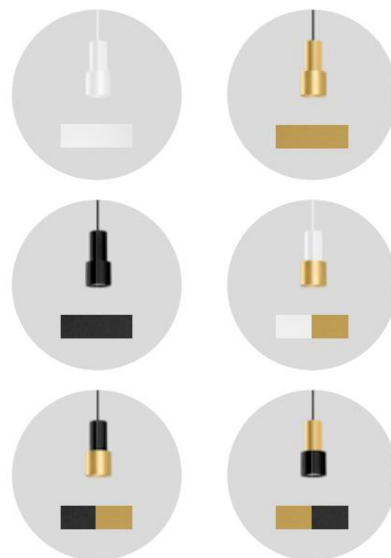

ODREY 1.1

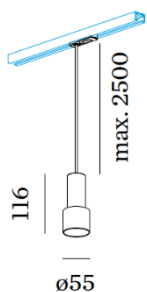

ODREY 1.2

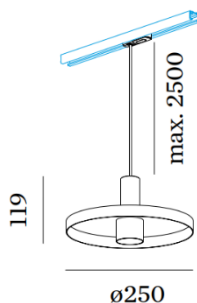

ODREY 1.3

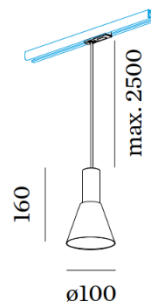

ODREY 1.4

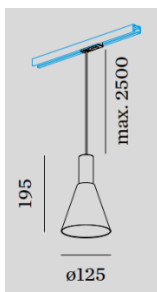

ODREY 1.6

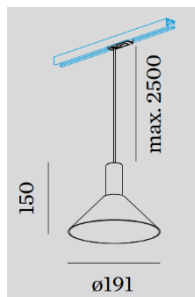

ODREY 1.7

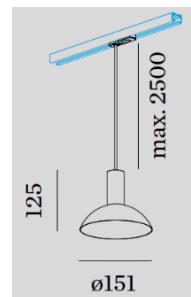

Bestellen bei becalicht@becalicht.ch oder +41 81 252 16 33

1 - Phasen - Stromschiene GLOBAL - Leuchten LED

Pendelleuchte **ODREY on track**



FETT = Farbcode (**XX**) bei Bestellung angeben

ww = Farbe weiss-weiss

gg = Farbe gold-gold

bb = Farbe schwarz-schwarz

wg = Farbe weiss-gold

bg = Farbe schwarz-gold

gb = Farbe gold-schwarz

Artikel-Beispiele	Technische Angaben	Artikel Nr.	Preis
ODREY on track 1.1	Farbe weiss-weiss	16.187120 XX 0.28	204.25
ODREY on track 1.2	Farbe gold-gold	16.187220 XX 0.28	289.80
ODREY on track 1.3	Farbe schwarz-schwarz	16.187320 XX 0.28	200.80
ODREY on track 1.4	Farbe weiss-gold	16.187420 XX 0.28	215.30
ODREY on track 1.6	Farbe gold-schwarz	16.187620 XX 0.28	216.70
ODREY on track 1.7	Farbe weiss-weiss	16.187720 XX 0.28	218.05
Leuchtmittel GU10 LED	6.5W, 437lm, 2700K, dimmbar PC, schwarz	16.901228b3.28	27.20
Leuchtmittel GU10 LED	6.5W, 457lm, 3000K, dimmbar PC, schwarz	16.901228b5.28	27.20
Leuchtmittel GU10 LED	6.5W, 460lm, 2700K, dimmbar PC, weiss	16.901228w3.28	27.20
Leuchtmittel GU10 LED	6.5W, 500lm, 3000K, dimmbar PC, weiss	16.901228w5.28	27.20

Bestellen bei becalicht@becalicht.ch oder +41 81 252 16 33

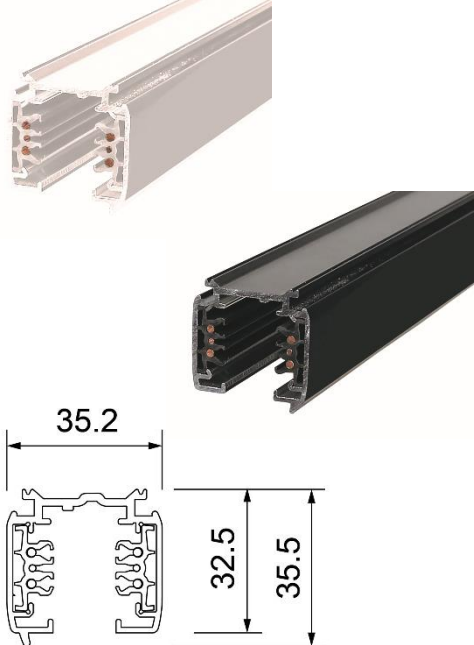
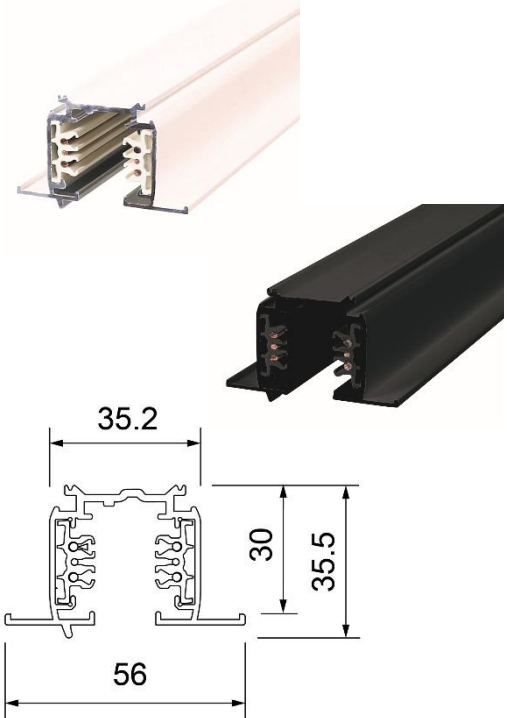

3 - Phasen - Stromschiene GLOBAL Dali

Aufbauschiene 3-Phasen	Masse	Artikel Nr.	Preis	
	1000 mm 2000 mm 3000 mm 4000 mm	Farbe weiss 160.141-003-100.20 160.141-003-200.20 160.141-003-300.20 160.141-003-400.20	31.- 62.- 92.- 122.-	
	1000 mm 2000 mm 3000 mm 4000 mm	Farbe schwarz 160.141-004-101.20 160.141-004-201.20 160.141-004-301.20 160.141-004-401.20	31.- 62.- 92.- 122.-	
	Einbauschiene 3-Phasen	Masse	Artikel Nr.	Preis
		1000 mm 2000 mm 3000 mm 4000 mm	Farbe weiss 160.141-001-100.20 160.141-001-200.20 160.141-001-300.20 160.141-001-400.20	39.- 78.- 114.- 149.-
		1000 mm 2000 mm 3000 mm 4000 mm	Farbe schwarz 160.141-002-101.20 160.141-002-201.20 160.141-002-301.20 160.141-002-401.20	39.- 78.- 114.- 149.-

Bei der Planung ist die erhöhte Kante zu berücksichtigen!

Bestellen bei becalicht@becalicht.ch oder +41 81 252 16 33



3 - Phasen - Stromschiene GLOBAL Dali Zubehör

<p>Einspeiser Erdung links</p>  	<p>Artikel Nr.</p> <p>Farbe weiss</p> <p>160.141-006-000.20</p> <p>Farbe schwarz</p> <p>160.141-006-001.20</p>	<p>Preis</p> <p>11.50</p> <p>11.50</p>
<p>Einspeiser Erdung rechts</p>  	<p>Artikel Nr.</p> <p>Farbe weiss</p> <p>160.141-005-000.20</p> <p>Farbe schwarz</p> <p>160.141-005-001.20</p>	<p>Preis</p> <p>11.50</p> <p>11.50</p>
<p>Verbinder innenliegend</p>  	<p>Artikel Nr.</p> <p>Farbe weiss</p> <p>160.141-011-000.20</p> <p>Farbe schwarz</p> <p>160.141-011-001.20</p>	<p>Preis</p> <p>8.40</p> <p>8.40</p>
<p>Endkappe</p>  	<p>Artikel Nr.</p> <p>Farbe weiss</p> <p>160.141-007-000.20</p> <p>Farbe schwarz</p> <p>160.141-007-001.20</p>	<p>Preis</p> <p>2.-</p> <p>2.-</p>

Bestellen bei becalicht@becalicht.ch oder +41 81 252 16 33



3 - Phasen - Stromschiene GLOBAL Dali Zubehör

<p>L-Verbinder Erdung innen</p> 	<p>Artikel Nr.</p> <p>Farbe weiss</p> <p>160.141-009-000.20</p> <p>Farbe schwarz</p> <p>160.141-009-001.20</p>	<p>Preis</p> <p>26.90</p> <p>26.90</p>
<p>L-Verbinder Erdung aussen</p> 	<p>Artikel Nr.</p> <p>Farbe weiss</p> <p>160.141-010-000.20</p> <p>Farbe schwarz</p> <p>160.141-010-001.20</p>	<p>Preis</p> <p>26.90</p> <p>26.90</p>
<p>T-Verbinder Erdung rechts</p> 	<p>Artikel Nr.</p> <p>Farbe weiss</p> <p>160.141-013-000.20</p> <p>Farbe schwarz</p> <p>160.141-013-001.20</p>	<p>Preis</p> <p>33.-</p> <p>33.-</p>
<p>T-Verbinder Erdung rechts, Abzw. Erd. links</p> 	<p>Artikel Nr.</p> <p>Farbe weiss</p> <p>160.141-014-000.20</p> <p>Farbe schwarz</p> <p>160.141-014-001.20</p>	<p>Preis</p> <p>33.-</p> <p>33.-</p>

Bestellen bei becalicht@becalicht.ch oder +41 81 252 16 33



3 - Phasen - Stromschiene GLOBAL Dali Zubehör

<p>X-Verbinder</p> 	<p>Artikel Nr.</p> <p>Farbe weiss</p> <p>160.141-015-000.20</p> <p>Farbe schwarz</p> <p>160.141-015-001.20</p>	<p>Preis</p> <p>49.-</p> <p>49.-</p>
<p>Mittelverbinder Einspeisung möglich</p> 	<p>Artikel Nr.</p> <p>Farbe weiss</p> <p>160.141-008-000.20</p> <p>Farbe schwarz</p> <p>160.141-008-001.20</p>	<p>Preis</p> <p>37.-</p> <p>37.-</p>
<p>Flexibler Verbinder</p> 	<p>Artikel Nr.</p> <p>Farbe weiss</p> <p>160.141-012-000.20</p> <p>Farbe schwarz</p> <p>160.141-012-001.20</p>	<p>Preis</p> <p>37.-</p> <p>37.-</p>
<p>Adapter für externe Leuchten</p> 	<p>Artikel Nr.</p> <p>Farbe weiss</p> <p>160.141-027-000.20</p> <p>Farbe schwarz</p> <p>160.141-027-001.20</p>	<p>Preis</p> <p>18.-</p> <p>18.-</p>

Bestellen bei becalicht@becalicht.ch oder +41 81 252 16 33









3 - Phasen - Stromschiene GLOBAL Dali Zubehör

Befestigungsklammer	Artikel Nr.	Preis
	<p>Farbe weiss</p> <p>160.141-017-000.20</p> <p>Farbe schwarz</p> <p>160.141-017-001.20</p>	<p>2.40</p> <p>2.40</p>
	<p>Artikel Nr.</p> <p>Farbe weiss</p> <p>160.141-020-000.20</p> <p>Farbe schwarz</p> <p>160.141-020-001.20</p>	<p>Preis</p> <p>7.30</p> <p>7.30</p>
	<p>Artikel Nr.</p> <p>Farbe weiss</p> <p>160.141-028-000.20</p> <p>Farbe schwarz</p> <p>160.141-028-001.20</p>	<p>Preis</p> <p>44.-</p> <p>44.-</p>
	<p>Artikel Nr.</p> <p>Farbe weiss</p> <p>160.141-019-000.20</p> <p>Farbe schwarz</p> <p>160.141-019-001.20</p>	<p>Preis</p> <p>11.90</p> <p>11.90</p>

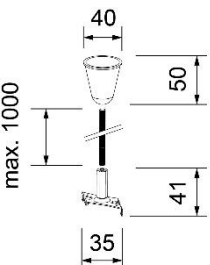
Bestellen bei becalicht@becalicht.ch oder +41 81 252 16 33

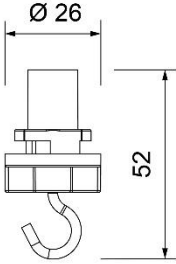

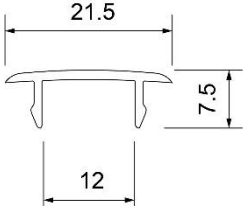

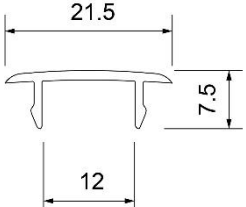



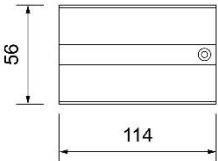

3 - Phasen - Stromschiene GLOBAL Dali Zubehör

<p>Seilabhängung mit 1m Gewindestange</p>  	<p>Artikel Nr.</p> <p>Farbe weiss</p> <p>160.141-018-000.20</p> <p>Farbe schwarz</p> <p>160.141-018-001.20</p>	<p>Preis</p> <p>16.-</p> <p>16.-</p>
<p>Displayhaken</p>  	<p>Artikel Nr.</p> <p>Farbe weiss</p> <p>160.141-021-000.20</p> <p>Farbe schwarz</p> <p>160.141-021-001.20</p>	<p>Preis</p> <p>2.50</p> <p>2.50</p>
<p>Abdeckstreifen Staub- und Berührungsschutz Polycarbonat</p>  	<p>Artikel Nr.</p> <p>Farbe weiss</p> <p>1000mm 160.141-029-100.20</p> <p>2000mm 160.141-029-200.20</p> <p>3000mm 160.141-029-300.20</p>	<p>Preis</p> <p>2.70</p> <p>4.90</p> <p>6.90</p>
<p>Abdeckstreifen Staub- und Berührungsschutz Polycarbonat</p>  	<p>Artikel Nr.</p> <p>Farbe schwarz</p> <p>1000mm 160.141-029-101.20</p> <p>2000mm 160.141-029-201.20</p> <p>3000mm 160.141-029-301.20</p>	<p>Preis</p> <p>2.70</p> <p>4.90</p> <p>6.90</p>

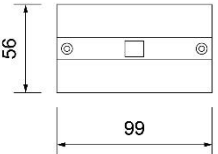
Bestellen bei becalicht@becalicht.ch oder +41 81 252 16 33

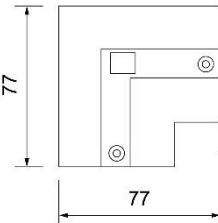

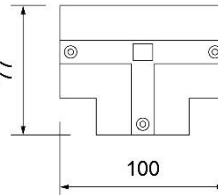
3 - Phasen - Stromschienen GLOBAL Dali Zubehör

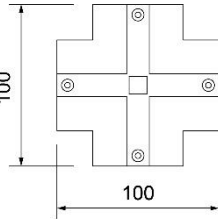
<p>Abdeckplatte für Einspeiser</p>   <p>56 114</p>	<p>Artikel Nr.</p> <p>Farbe weiss</p> <p>160.141-022-000.20</p> <p>Farbe schwarz</p> <p>160.141-022-001.20</p>	<p>Preis</p> <p>6.20</p> <p>6.20</p>
<p>Abdeckplatte für Mittelverbinder</p>   <p>56 99</p>	<p>Artikel Nr.</p> <p>Farbe weiss</p> <p>160.141-023-000.20</p> <p>Farbe schwarz</p> <p>160.141-023-001.20</p>	<p>Preis</p> <p>6.20</p> <p>6.20</p>
<p>Abdeckplatte für L-Verbinder</p>   <p>77 77</p>	<p>Artikel Nr.</p> <p>Farbe weiss</p> <p>160.141-024-000.20</p> <p>Farbe schwarz</p> <p>160.141-024-001.20</p>	<p>Preis</p> <p>6.20</p> <p>6.20</p>
<p>Abdeckplatte für T-Verbinder</p>   <p>77 100</p>	<p>Artikel Nr.</p> <p>Farbe weiss</p> <p>160.141-025-000.20</p> <p>Farbe schwarz</p> <p>160.141-025-001.20</p>	<p>Preis</p> <p>6.20</p> <p>6.20</p>
<p>Abdeckplatte für X-Verbinder</p>   <p>100 100</p>	<p>Artikel Nr.</p> <p>Farbe weiss</p> <p>160.141-026-000.20</p> <p>Farbe schwarz</p> <p>160.141-026-001.20</p>	<p>Preis</p> <p>6.20</p> <p>6.20</p>

Bestellen bei becalicht@becalicht.ch oder +41 81 252 16 33



3 - Phasen - Stromschiene GLOBAL Dali

Planungsbeispiel

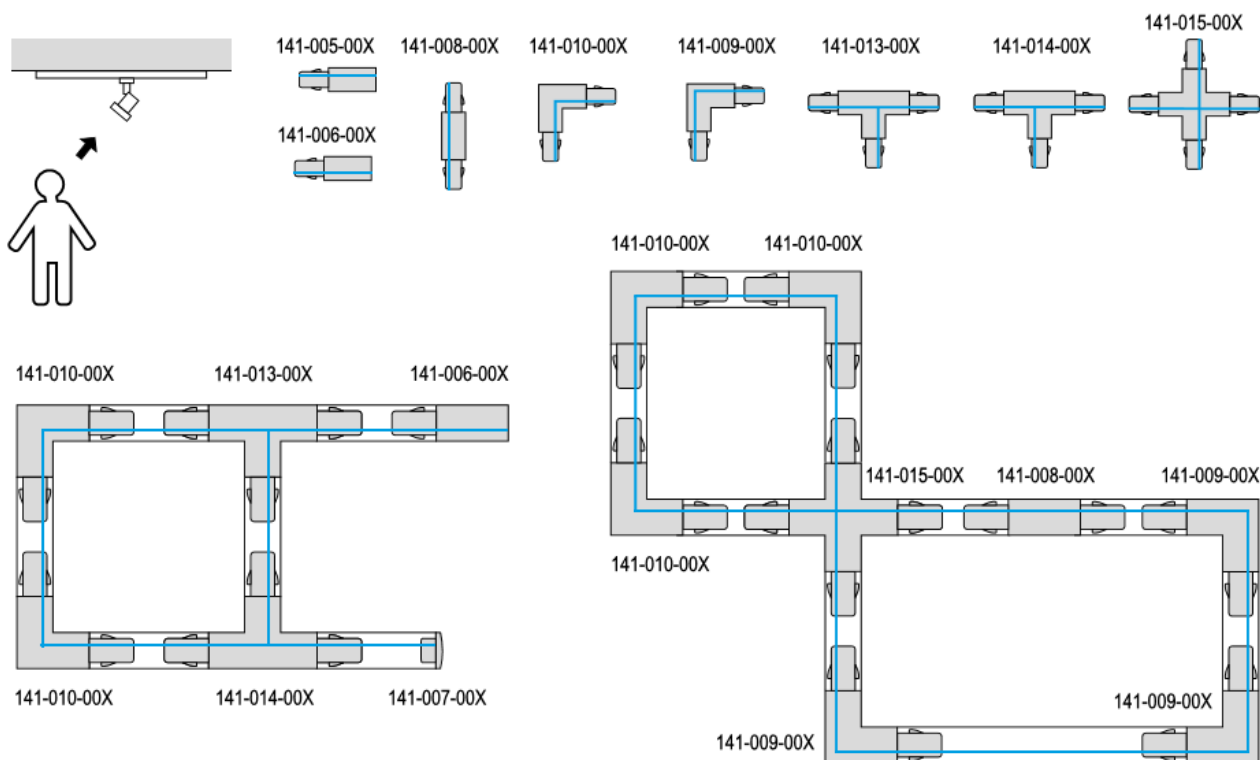

Optionen und Lieferkosten Schienenmaterial



Zuschnitt und Versand 3-P Stromschienen	Artikel Nr.	Preis
Stromschienen-Zuschnitt Toleranz +/- 3mm	160.z-strom-zus.00	9.90
Versandkosten Hersteller Post Sperrgut bis 2.5m Länge	160.10001.00	35.-
Versandkosten Hersteller LKW bis 4m Länge	160.10002.00	35.-
Versandkosten Hersteller LKW LxBxH: 4000-5000x150x150mm / 15kg	160.10003.00	99.-
Bestellungen ab CHF 1'000.- Versandkostenfrei		

Bestellen bei becalicht@becalicht.ch oder +41 81 252 16 33

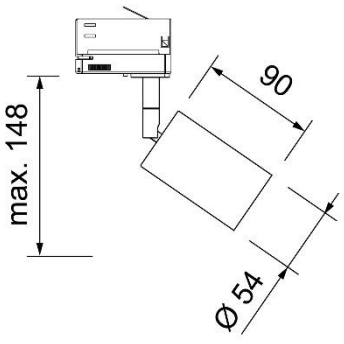

3 - Phasen - Stromschiene GLOBAL - Spot LED

3 - Phasen GLOBAL - Adapter mit Phasenwahl

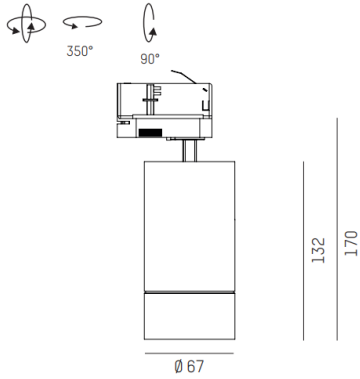
<p>GLOBAL 3-P RSPMINI GU max. 6W LED</p> 	<p>Technische Abbildung</p> 	<p>Artikel Nr.</p> <p>Farbe weiss</p> <p>160.rsp.3g.gu.w.32</p> <p>Farbe schwarz</p> <p>160.rsp.3g.gu.b.32</p> <p>Leuchtmittel GU10 dimmbar PC</p> <p>6W/450lm/2700K 160.gu10.2k.20 6W/470lm/3000K 160.gu10.3k.20</p>	<p>Preis</p> <p>84.-</p> <p>84.-</p> <p>12.90 12.90</p>
<p>GLOBAL 3-P MS GU max. 10W LED</p> 	<p>Technische Abbildung</p> 	<p>Artikel Nr.</p> <p>Farbe weiss</p> <p>13.mova.s.gu.w.28</p> <p>Farbe grau</p> <p>13.mova.s.gu.g.28</p> <p>Farbe schwarz</p> <p>13.mova.s.gu.b.28</p> <p>Leuchtmittel GU10 dimmbar PC</p> <p>6W/450lm/2700K 160.gu10.2k.20 6W/470lm/3000K 160.gu10.3k.20</p>	<p>Preis</p> <p>125.-</p> <p>125.-</p> <p>125.-</p> <p>12.90 12.90</p>

Bestellen bei becalicht@becalicht.ch oder +41 81 252 16 33

3 - Phasen - Stromschiene GLOBAL - Spot LED

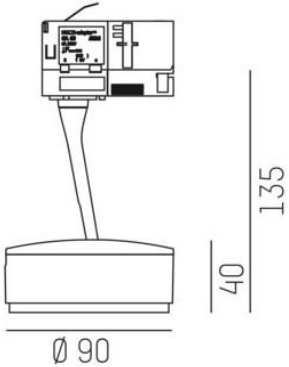
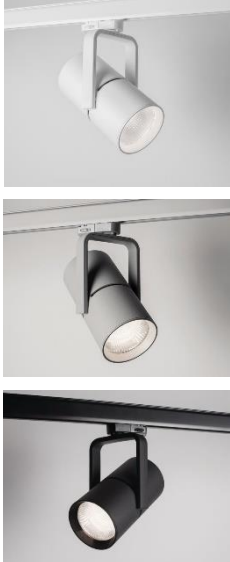
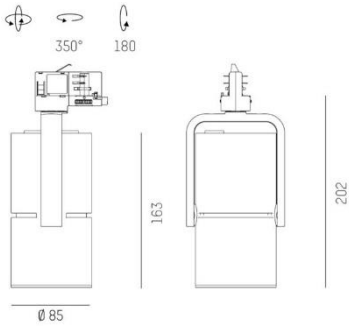

3 - Phasen GLOBAL - Adapter mit Phasenwahl

<p>GLOBAL 3-P LIT2 10W, 570lm/840lm 24°,40°,OPAL CRI 90 schaltbar ein/aus</p> 	<p>Technische Abbildung</p> 	<p>Artikel Nr.</p> <p>Fett = wählbar</p> <p>w = weiss g = grau b = schwarz</p> <p>3000K/570lm 4000K/840lm</p> <p>2700K auf Anfrage</p> <p>Abstrahlung 24, 40, op</p> <p>Farben Decor: ws weiss, bk schwarz, gr grau, go gold, k kupfer</p> <p>Beispiel 13.li2g.3g24.ws.28 232.- Beispiel 13.li2g.4bop.k.28 245.-</p>	<p>Preis</p>
<p>GLOBAL 3-P 2G19 19W, 2000lm/2190lm 17°,24°,40°,60°,ASYM CRI 90 schaltbar ein/aus</p> 	<p>Technische Abbildung</p> 	<p>Artikel Nr.</p> <p>Fett = wählbar</p> <p>w = weiss g = grau b = schwarz</p> <p>3000K/2000lm 4000K/2190lm</p> <p>2700K und 3500K auf Anfrage</p> <p>Abstrahlung 17, 24, 40, 60, as</p> <p>Beispiel 13.2go19.s.4g24.28 271.- Beispiel 13.2go19.s.3bas.28 271.-</p>	<p>Preis</p>

Bestellen bei becalicht@becalicht.ch oder +41 81 252 16 33

3 - Phasen - Stromschiene GLOBAL - Spot LED

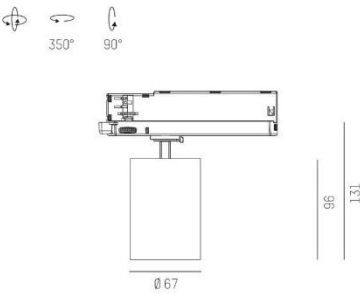

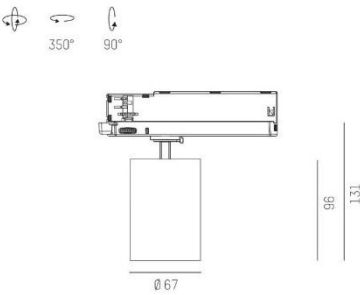
3 - Phasen GLOBAL - Adapter mit Phasenwahl

<p>GLOBAL 3-P MSS 20W, 1940lm/2130lm 17°,24°,40° CRI 90 schaltbar ein/aus</p> 	<p>Technische Abbildung</p> 	<p>Artikel Nr.</p> <p>Fett = wählbar</p> <p>w = weiss g = grau b = schwarz</p> <p>3000K/1940lm 4000K/2130lm</p> <p>2700K und 3500K auf Anfrage</p> <p>Abstrahlung 17, 24, 40</p> <p>Beispiel 13.mova.s.4w40.28</p>	<p>Preis</p> <p>210.-</p>
<p>GLOBAL 3-P MMS 20W, 2070lm/2170lm 17°,24°,40°,60°,ASYM CRI 90 schaltbar ein/aus</p> 	<p>Technische Abbildung</p> 	<p>Artikel Nr.</p> <p>Fett = wählbar</p> <p>w = weiss g = grau b = schwarz</p> <p>3000K/2070lm 4000K/2170lm</p> <p>2700K und 3500K auf Anfrage</p> <p>Abstrahlung 17, 24, 40, 60, as</p> <p>Beispiel 13.mova.m.3g60.28 Beispiel 13.mova.m.4bas.28</p>	<p>Preis</p> <p>225.- 225.-</p>

Bestellen bei becalicht@becalicht.ch oder +41 81 252 16 33

3 - Phasen - Stromschiene GLOBAL - Spot LED

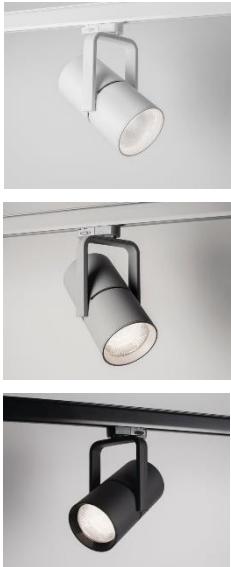
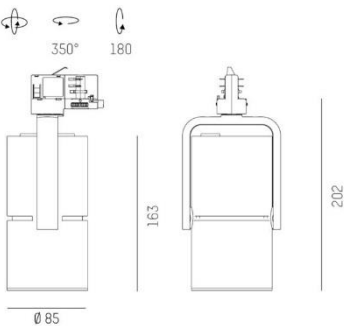
3 - Phasen GLOBAL - Adapter mit Phasenwahl

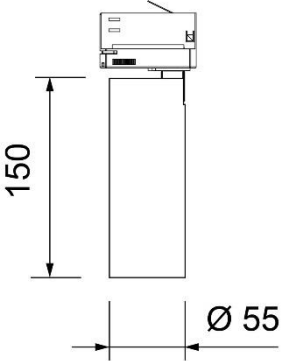
<p>GLOBAL 3-P 2G27S 27W, 2660lm/2910lm 17°,24°,40°,60°,ASYM CRI 90 schaltbar ein/aus</p> 	<p>Technische Abbildung</p> 	<p>Artikel Nr.</p> <p>Fett = wählbar</p> <p>w = weiss g = grau b = schwarz</p> <p>3000K/2660lm 4000K/2910lm</p> <p>2700K und 3500K auf Anfrage</p> <p>Abstrahlung 17, 24, 40, 60, as</p> <p>Beispiel 13.2go27.s.4w60.28 285.- Beispiel 13.2go27.s.3gas.28 285.-</p>	<p>Preis</p>
<p>GLOBAL 3-P RSP55P 14W, 1100lm-1150lm 38°, Option 20°/60° CRI 90 dimmbar PC</p> 	<p>Technische Abbildung</p> 	<p>Artikel Nr.</p> <p>Farbe weiss</p> <p>2700K/1100lm 160.rsp55p3g.w2.32 149.- 3000K/1150lm 160.rsp55p3g.w3.32 149.-</p> <p>Farbe schwarz</p> <p>2700K/1100lm 160.rsp55p3g.b2.32 149.- 3000K/1150lm 160.rsp55p3g.b3.32 149.-</p> <p>Zubehör</p> <p>Reflektor 20° 160.rsp55.rf120.32 16.- Reflektor 60° 160.rsp55.rf160.32 16.-</p>	<p>Preis</p>

Bestellen bei becalicht@becalicht.ch oder +41 81 252 16 33

3 - Phasen - Stromschiene GLOBAL - Spot LED

3 - Phasen GLOBAL - Adapter mit Phasenwahl

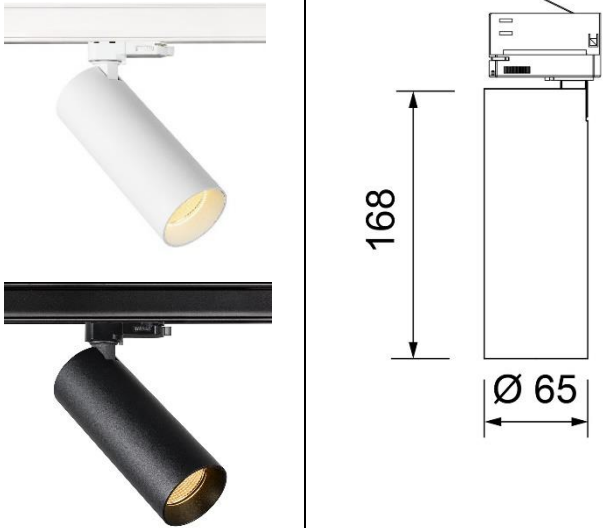
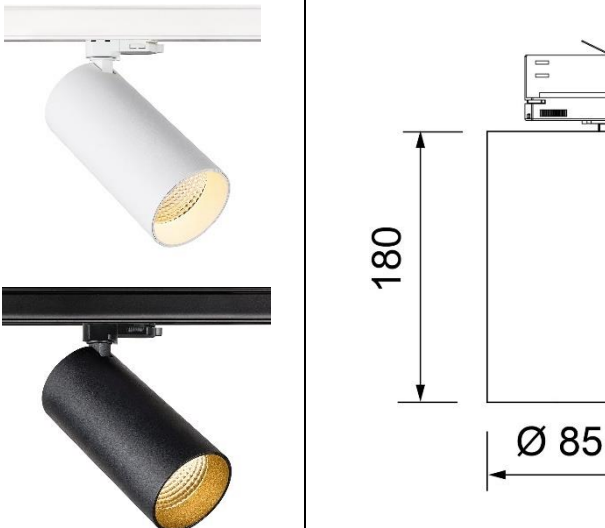
<p>GLOBAL 3-P RSP65P 19W, 1450lm-1500lm 38°, Option 24° CRI 90 dimmbar PC</p> 	<p>Technische Abbildung</p>	<p>Artikel Nr.</p> <p>Farbe weiss</p> <p>2700K/1450lm 160.rsp65p3g.w2.32 199.- 3000K/1500lm 160.rsp65p3g.w3.32 199.-</p> <p>Farbe schwarz</p> <p>2700K/1450lm 160.rsp65p3g.b2.32 199.- 3000K/1500lm 160.rsp65p3g.b3.32 199.-</p> <p>Zubehör</p> <p>Reflektor 24° 160.rsp65.rfl24.32 19.-</p>	<p>Preis</p>
<p>GLOBAL 3-P RSP85P 31W, 2700lm-3000lm 38°, Option 24° CRI 90 dimmbar PC</p> 	<p>Technische Abbildung</p>	<p>Artikel Nr.</p> <p>Farbe weiss</p> <p>2700K/2700lm 160.rsp85p3g.w2.32 299.- 3000K/2800lm 160.rsp85p3g.w3.32 299.- 4000K/3000lm 160.rsp85p3g.w4.32 299.-</p> <p>Farbe schwarz</p> <p>2700K/2700lm 160.rsp85p3g.b2.32 299.- 3000K/2800lm 160.rsp85p3g.b3.32 299.- 4000K/3000lm 160.rsp85p3g.b4.32 299.-</p> <p>Zubehör</p> <p>Reflektor 24° 160.rsp85.rfl24.32 22.-</p>	<p>Preis</p>

Bestellen bei becalicht@becalicht.ch oder +41 81 252 16 33

3 - Phasen - Stromschiene GLOBAL - Spot LED

3 - Phasen GLOBAL - Adapter mit Phasenwahl

<p>GLOBAL 3-P RSP55D 14W, 1100lm-1250lm 38°, Option 20°/60° CRI 90 dimmbar Dali</p> 	<p>Technische Abbildung</p> 	<p>Artikel Nr.</p> <p>Farbe weiss</p> <p>2700K/1100lm 160.rsp55d3g.w2.32 199.- 3000K/1150lm 160.rsp55d3g.w3.32 199.- 4000K/1250lm 160.rsp55d3g.w4.32 199.-</p> <p>Farbe schwarz</p> <p>2700K/1100lm 160.rsp55d3g.b2.32 199.- 3000K/1150lm 160.rsp55d3g.b3.32 199.- 4000K/1250lm 160.rsp55d3g.b4.32 199.-</p> <p>Zubehör</p> <p>Reflektor 20° 160.rsp55.rf120.32 16.- Reflektor 60° 160.rsp55.rf160.32 16.-</p>	<p>Preis</p>
<p>GLOBAL 3-P RSP65D 19W, 1450lm-1600lm 38°, Option 24° CRI 90 dimmbar Dali</p> 	<p>Technische Abbildung</p> 	<p>Artikel Nr.</p> <p>Farbe weiss</p> <p>2700K/1450lm 160.rsp65d3g.w2.32 249.- 3000K/1500lm 160.rsp65d3g.w3.32 249.- 4000K/1600lm 160.rsp65d3g.w4.32 249.-</p> <p>Farbe schwarz</p> <p>2700K/1450lm 160.rsp65d3g.b2.32 249.- 3000K/1500lm 160.rsp65d3g.b3.32 249.- 4000K/1600lm 160.rsp65d3g.b4.32 249.-</p> <p>Zubehör</p> <p>Reflektor 24° 160.rsp65.rf124.32 19.-</p>	<p>Preis</p>

Bestellen bei becalicht@becalicht.ch oder +41 81 252 16 33

3 - Phasen - Stromschiene GLOBAL - Spot LED

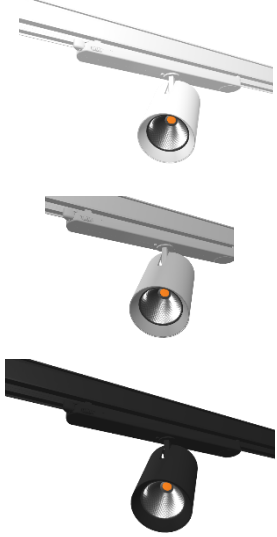
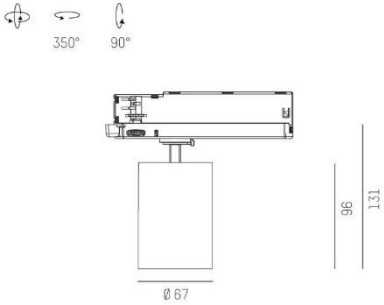
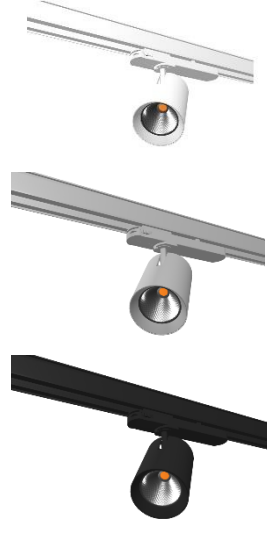
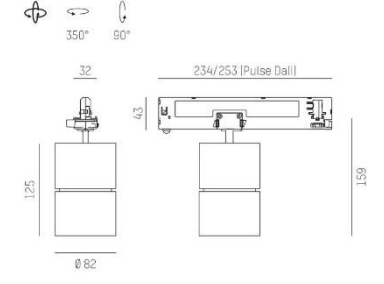

3 - Phasen GLOBAL - Adapter mit Phasenwahl

<p>GLOBAL 3-P MSD 20W, 1940lm/2130lm 17°,24°,40° CRI 90 dimmbar Dali</p> 	<p>Technische Abbildung</p> 	<p>Artikel Nr.</p> <p>Fett = wählbar</p> <p>w = weiss g = grau b = schwarz</p> <p>3000K/1940lm 4000K/2130lm</p> <p>2700K und 3500K auf Anfrage</p> <p>Abstrahlung 17, 24, 40</p> <p>Beispiel 13.mova.sd.4b17.28</p>	<p>Preis</p> <p>276.-</p>
<p>GLOBAL 3-P MMD 20W, 2070lm/2170lm 17°,24°,40°,60°,ASYM CRI 90 dimmbar Dali</p> 	<p>Technische Abbildung</p> 	<p>Artikel Nr.</p> <p>Fett = wählbar</p> <p>w = weiss g = grau b = schwarz</p> <p>3000K/2070lm 4000K/2170lm</p> <p>2700K und 3500K auf Anfrage</p> <p>Abstrahlung 17, 24, 40, 60, as</p> <p>Beispiel 13.mova.md.3w24.28 Beispiel 13.mova.md.4gas.28</p>	<p>Preis</p> <p>291.- 291.-</p>

Bestellen bei becalicht@becalicht.ch oder +41 81 252 16 33

3 - Phasen - Stromschiene GLOBAL - Spot LED

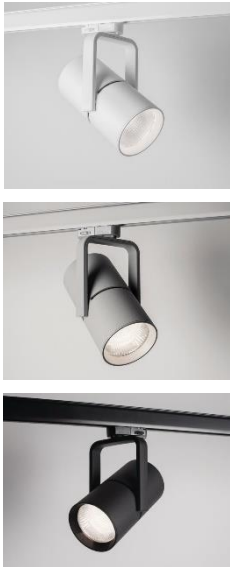
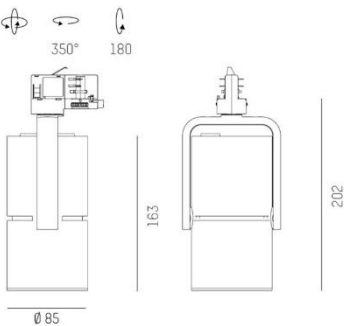
3 - Phasen GLOBAL - Adapter mit Phasenwahl

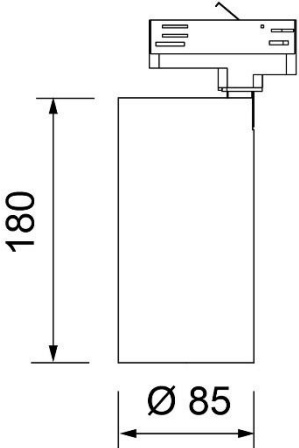
<p>GLOBAL 3-P 2G27D 27W, 2660lm/2910lm 17°,24°,40°,60°,ASYM CRI 90 dimmbar Dali</p> 	<p>Technische Abbildung</p> 	<p>Artikel Nr.</p> <p>Fett = wählbar</p> <p>w = weiss g = grau b = schwarz</p> <p>3000K/2660lm 4000K/2910lm</p> <p>2700K und 3500K auf Anfrage</p> <p>Abstrahlung 17, 24, 40, 60, as</p> <p>Beispiel 13.2go27.d.3g17.28 Beispiel 13.2go27.d.4bas.28</p>	<p>Preis</p> <p>373.- 373.-</p>
<p>GLOBAL 3-P RSP85D 31W, 2700lm-3000lm 38°, Option 24° CRI 90 dimmbar Dali</p> 	<p>Technische Abbildung</p> 	<p>Artikel Nr.</p> <p>Farbe weiss</p> <p>2700K/2700lm 160.rsp85d3g.w2.32 3000K/2800lm 160.rsp85d3g.w3.32 4000K/3000lm 160.rsp85d3g.w4.32</p> <p>Farbe schwarz</p> <p>2700K/2700lm 160.rsp85d3g.b2.32 3000K/2800lm 160.rsp85d3g.b3.32 4000K/3000lm 160.rsp85d3g.b4.32</p> <p>Zubehör</p> <p>Reflektor 24° 160.rsp85.rf124.32</p>	<p>Preis</p> <p>349.- 349.- 349.-</p> <p>349.- 349.- 349.-</p> <p>22.-</p>

Bestellen bei becalicht@becalicht.ch oder +41 81 252 16 33

3 - Phasen - Stromschiene GLOBAL - Leuchten LED

3 - Phasen GLOBAL - Adapter mit Phasenwahl

Stromschienenleuchte **MODUL 8**

Homogenes Licht

Dimmbar Dali 2

4 Längen

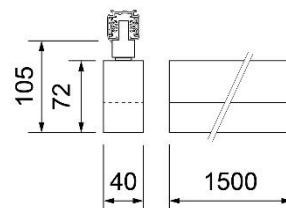
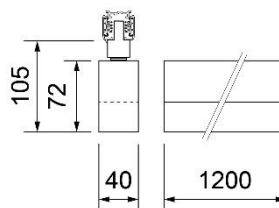
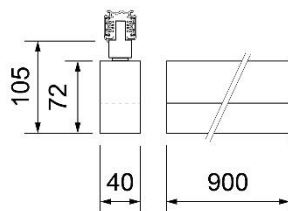
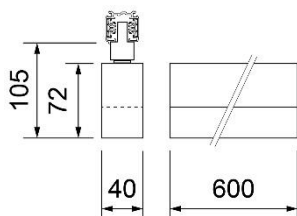

FETT = wählbar

3 = 3000K

4 = 4000K

Artikel	Technische Angaben	Artikel Nr.	Preis
MODUL 8 600mm	18W, 1300lm, 3000K für 3-P Schiene	160.mod8. 3 .60.32	429.-
MODUL 8 900mm	27W, 2100lm, 4000K für 3-P Schiene	160.mod8. 4 .90.32	479.-
MODUL 8 1200mm	36W, 2600lm, 3000K für 3-P Schiene	160.mod8. 3 .120.32	534.-
MODUL 8 1500mm	45W, 3400lm, 4000K für 3-P Schiene	160.mod8. 4 .150.32	554.-

Bestellen bei becalicht@becalicht.ch oder +41 81 252 16 33

3 - Phasen - Stromschiene GLOBAL - Leuchten LED

3 - Phasen GLOBAL - Adapter mit Phasenwahl

Stromschienenleuchte **VARIDO II BASIC**

Aus Stahlblech

Linsenoptik mit Reflektor

UGR <19

Drehbar 350°

Schaltbar ein / aus oder dimmbar Dali



schwarz matt RAL ~ 9005



weiss matt RAL ~ 9016



grau matt RAL ~ 9004

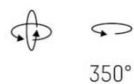

350°

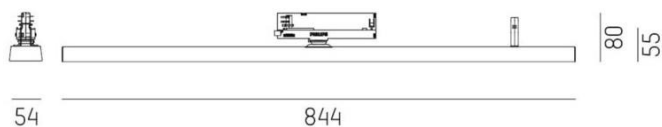

FETT = wählbar

2 = 2700K

3 = 3000K

4 = 4000K

ea = schaltbar ein / aus

da = dimmbar Dali

Artikel-Beispiele	Technische Angaben	Artikel Nr.	Preis
VARIDO II BASIC weiss e/a	32W, 4165lm, 2700K für 3-P Schiene	13.vari2bg. 2wea .28	320.-
VARIDO II BASIC grau e/a	32W, 4345lm, 3000K für 3-P Schiene	13.vari2bg. 3gea .28	320.-
VARIDO II BASIC schwarz Dali	32W, 4770lm, 4000K für 3-P Schiene	13.vari2bg. 4bda .28	449.-
VARIDO II BASIC weiss Dali	32W, 4165lm, 2700K für 3-P Schiene	13.vari2bg. 2wda .28	449.-

VARIDO II DARK TRACK und ASYM TRACK erhältlich, auf Anfrage!

Bestellen bei becalicht@becalicht.ch oder +41 81 252 16 33

3 - Phasen - Stromschiene GLOBAL - Leuchten LED

3 - Phasen GLOBAL - Adapter mit Phasenwahl

Pendelleuchte **TRUN on track**

Formschöne, moderne Pendelleuchte IP20

Dimmbar Dali 2

LED 15W, CRI 90, Abstrahlung 36°

Inkl. integriertem Treiber

Oberflächenfinish weiss oder schwarz

5 Deko - Rand - Farben wählbar

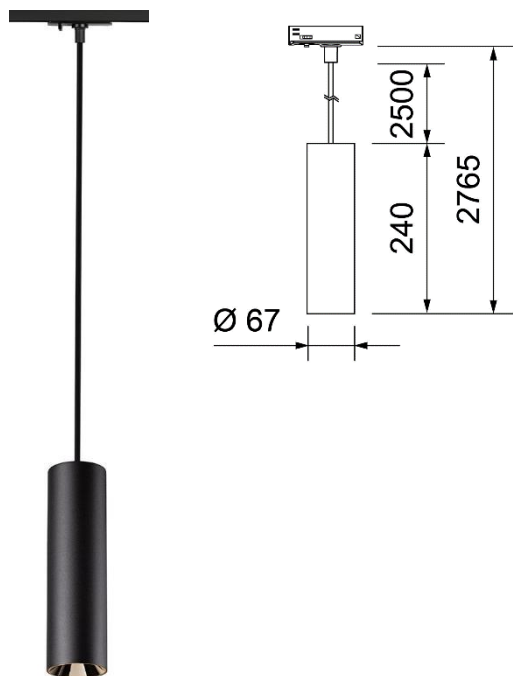

Dekor weiss



Dekor schwarz



Dekor chrom



Dekor gold

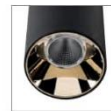
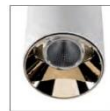

Dekor champagner

FETT = wählbar

w = Leuchte Farbe weiss

b = Leuchte Farbe schwarz

dw = Dekor weiss

db = Dekor schwarz

dc = Dekor chrom

dg = Dekor gold

dp = Dekor champagner

Artikel-Beispiele	Technische Angaben	Artikel Nr.	Preis
TRUN on track weiss/weiss	15W, 1300lm, 3000K, dimmbar Dali	160.trun.t.w.dw.32	309.-
TRUN on track schwarz/gold	15W, 1300lm, 3000K, dimmbar Dali	160.trun.t.b.dw.32	309.-
TRUN on track schwarz/champagner	15W, 1300lm, 3000K, dimmbar Dali	160.trun.t.b.dp.32	309.-
Zubehör TRUN	Reflektor 16°	160.trun.rf16.32	16.-

Bestellen bei becalicht@becalicht.ch oder +41 81 252 16 33

3 - Phasen - Stromschiene GLOBAL - Leuchten LED

3 - Phasen GLOBAL - Adapter mit Phasenwahl

Pendelleuchte **RAY 2.0 / 3.0 on track**

PAR 16 GU10, max. 12W

4 Finishes

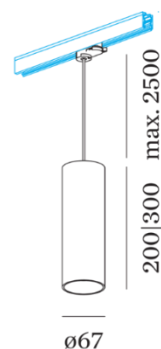

Artikel	Technische Angaben	Artikel Nr.	Preis
RAY 2.0 on track weiss	max. 12W GU10 für 3-P Schiene	16.217320w0.28	134.55
RAY 2.0 on track gold	max. 12W GU10 für 3-P Schiene	16.217320g0.28	144.25
RAY 3.0 on track schwarz	max. 12W GU10 für 3-P Schiene	16.217420b0.28	142.85
RAY 3.0 on track kupfer	max. 12W GU10 für 3-P Schiene	16.217420p0.28	152.25
Leuchtmittel GU10 weiss, dimmbar PC	LED PAR16, 6.5W, 460lm, 2700K	16.901228w3.28	27.20
Leuchtmittel GU10 weiss, dimmbar PC	LED PAR16, 6.5W, 500lm, 3000K	16.901228w5.28	27.20
Leuchtmittel GU10 schwarz, dimmbar PC	LED PAR16, 6.5W, 437lm, 2700K	16.901228b3.28	27.20
Leuchtmittel GU10 schwarz, dimmbar PC	LED PAR16, 6.5W, 457lm, 3000K	16.901228b5.28	27.20

Bestellen bei becalicht@becalicht.ch oder +41 81 252 16 33

Umgebungsleuchten

 *Mit einem Klick auf das gewünschte Kapitel direkt zum entsprechenden Abschnitt gelangen*

Pollerleuchte TOM CONCAVE SQUARE II	268
Pollerleuchte TETRAGONO	269
Pollerleuchte LINEAR 2.1 - 2.4.....	270
Pollerleuchte TOM CONCAVE ROUND II	272
Pollerleuchte ZUOZ	273
Pollerleuchte IANUS	274
Pollerleuchte I - MAGO.....	275
Pollerleuchte PALOS CARRÉ 1.0 / 2.0	276
Strahler CLOCK.....	277
Strahler KIRK	278
Strahler SPIKE II	279
Strahler SPOT 70	280
Strahler NANO / MINI	281
Bodenleuchte VIA	282
Bodenleuchte MINI	283
Bodenleuchte L12	284
Bodenleuchte PASSUM	285
Bodenleuchte ORMA / ORMA J	286

Bestellen bei becalicht@becalicht.ch oder +41 81 252 16 33



Pollerleuchten LED

Pollerleuchte **TOM CONCAVE SQUARE II**

Leuchte aus Aluminium anthrazitgrau, IP65

Reflektor mit sehr guter Entblendung IK06

Lichtfarbe umschaltbar 2700K / 3000K

Dimmbar Phasenabschnitt

Zur Beleuchtung von Wegen, Passagen und Pfaden

Erhältlich in 3 Höhen; 265mm, 800mm oder 1100mm

Erhältlich mit Ausschnitt Apparategrösse 1

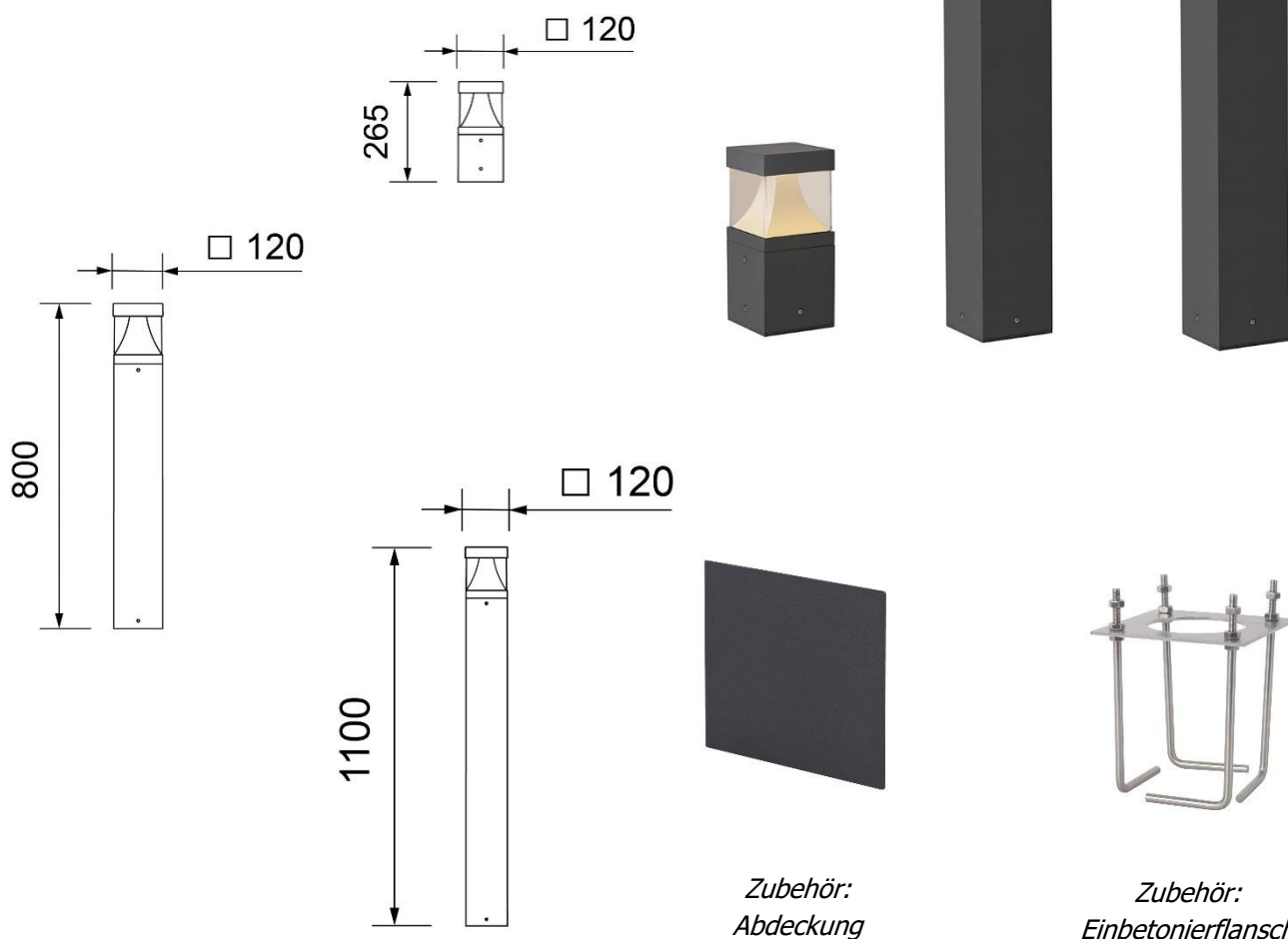

Artikel	Technische Angaben	Artikel Nr.	Preis
TOM CONCAVE SQUARE II 265mm	9.5W, 450/470lm, 2700/3000K	160.tcs2.26.32	368.90
TOM CONCAVE SQUARE II 800mm	9.5W, 450/470lm, 2700/3000K	160.tcs2.80.32	418.90
TOM CONCAVE SQUARE II 1100mm	9.5W, 450/470lm, 2700/3000K	160.tcs2.110.32	518.90
TOM CONCAVE SQUARE II Abdeckplatte		160.ts2.adp.32	20.-
TOM CONCAVE SQUARE II Einbetonierflansch		160.ts2.ebf.32	52.-
TOM CONCAVE SQUARE II Ausschnitt	Für Apparate Grösse 1	00.as.gr1.00	35.-

Bestellen bei becalicht@becalicht.ch oder +41 81 252 16 33



Pollerleuchten LED

Pollerleuchte **TETRAGONO**

Leuchte aus Aluminium anthrazitgrau, IP65

Montageplatte aus lackiertem Stahl

Diffusor Anti - UV Beschichtung aus transparentem Polycarbonat IK10

Zur Beleuchtung von Wegen, Passagen und Pfaden

Erhältlich in 2 Höhen; 450mm oder 900mm

Auch als Wandleuchte erhältlich

Erhältlich mit Ausschnitt Apparategrösse 1



Wandleuchte Tetragono
B 130 x T 130 x H 165mm

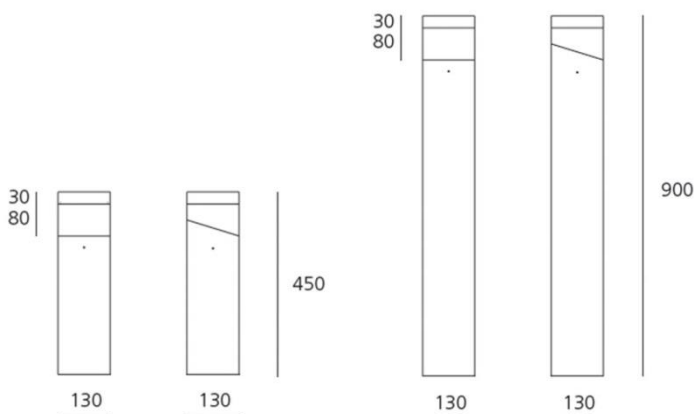

Artikel	Technische Angaben	Artikel Nr.	Preis
TETRAGONO 450mm	15W, 481lm, 3000K	130.tetra45.oa.20	732.-
TETRAGONO 450mm mit Ausschnitt	15W, 481lm, 3000K	130.tetra45.ma.20	770.-
TETRAGONO 900mm	15W, 481lm, 3000K	130.tetra90.oa.20	801.-
TETRAGONO 900mm mit Ausschnitt	15W, 481lm, 3000K	130.tetra90.ma.20	839.-
TETRAGONO Wandleuchte	15W, 481lm, 3000K	130.tetra.wl.20	684.-

Bestellen bei becalicht@becalicht.ch oder +41 81 252 16 33



Pollerleuchten LED

Pollerleuchte **LINEAR 2.1 - 2.4**

Leuchtenkopf aus Aluminium, Rohr aus Anticorodal - Aluminium, IP65 / IK07

Transparentes Hartglas mit Siebdruck, extraklar
Kabelmuffe für 1m-Kabel H05RN-F 2x0,75, Ø 6.3mm

Optik asymmetrisch

Zur Beleuchtung von Wegen, Passagen und Pfaden

Erhältlich in 3 Höhen; 250mm / 600mm / 800mm

Erhältlich mit Ausschnitt Apparategrösse 1



2.1



2.2



2.3

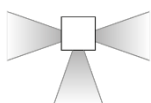

2.4

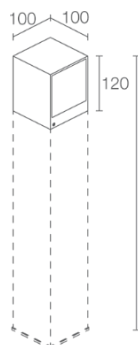
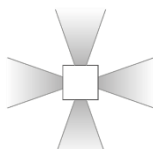

2.1 / 2.2

Variante: HI - Output - Versionen

250/600/800

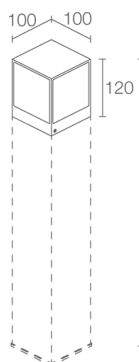

2.3 / 2.4

250/600/800



anthrazit

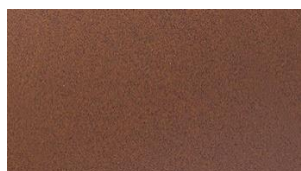

corten



grau

Pollerrohre



Bestellen bei becalicht@becalicht.ch oder +41 81 252 16 33



Pollerleuchten LED

Pollerleuchte **LINEAR 2.1 - 2.4**

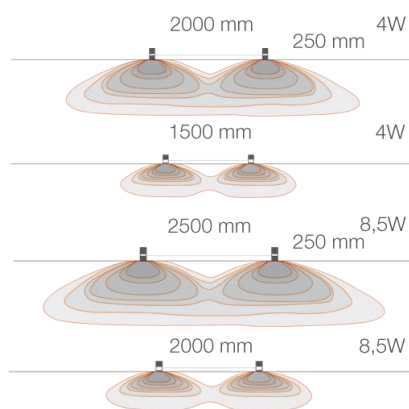

Platzierungs- und Montagebeispiele
(LINEAR 2.1 mit 4W / 8.5W)

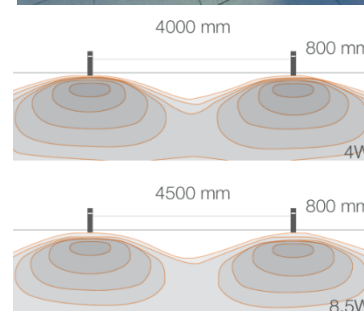
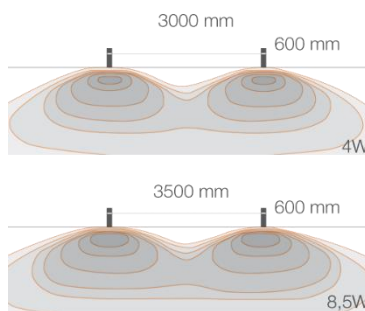

FETT = wählbar

2 = 2700K
5 = 3000K
9 = 4000K

f = Farbe grau
h = Farbe anthrazit
t = Farbe corten

Artikel	Technische Angaben	Artikel Nr.	Preis
LINEAR Pollerrohr 130mm	Höhe inkl. Kopf 250mm	163.wt20250 f .45	198.-
LINEAR Pollerrohr 480mm	Höhe inkl. Kopf 600mm	163.wt20600 h .45	230.-
LINEAR Pollerrohr 680mm	Höhe inkl. Kopf 800mm	163.wt20800 t .45	242.-
LINEAR Leuchtenkopf 2.1	4W, 100lm bei 3000K	163.cl2110 2af .45	416.-
LINEAR Leuchtenkopf 2.1 HI Output	8.5W, 284lm bei 3000K	163.cl2111 5ah .45	492.-
LINEAR Leuchtenkopf 2.2	7W, 100lm pro Strahl bei 3000K	163.cl2210 9at .45	527.-
LINEAR Leuchtenkopf 2.2 HI Output	15W, 284lm pro Strahl bei 3000K	163.cl2211 2af .45	578.-
LINEAR Leuchtenkopf 2.3	10W, 100lm pro Strahl bei 3000K	163.cl2310 5ah .45	634.-
LINEAR Leuchtenkopf 2.4	13W, 100lm pro Strahl bei 3000K	163.cl2410 9at .45	670.-
LINEAR 2.1 - 2.4 Montageplatte	Direktmontage Kopf ohne Pollerrohr	163.wt000000.45	24.-
LINEAR Ausschnitt	Für Apparate Grösse 1	00.as.gr1.00	35.-

Bestellen bei becalicht@becalicht.ch oder +41 81 252 16 33



Pollerleuchten LED

Pollerleuchte **TOM CONCAVE ROUND II**

Leuchte aus Aluminium anthrazitgrau, IP65

Reflektor mit sehr guter Entblendung IK06

Lichtfarbe umschaltbar 2700K / 3000K

Dimmbar Phasenabschnitt

Zur Beleuchtung von Wegen, Passagen und Pfaden

Erhältlich in 3 Höhen; 265mm, 800mm oder 1100mm

Auch als Wandleuchte erhältlich

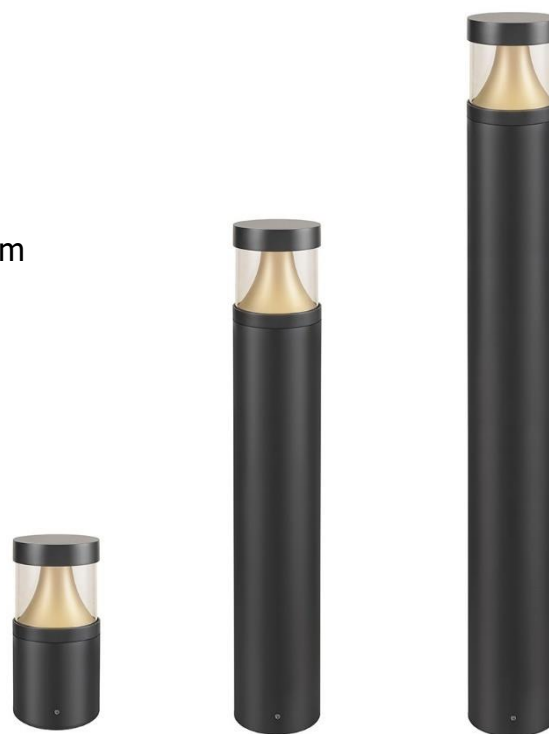
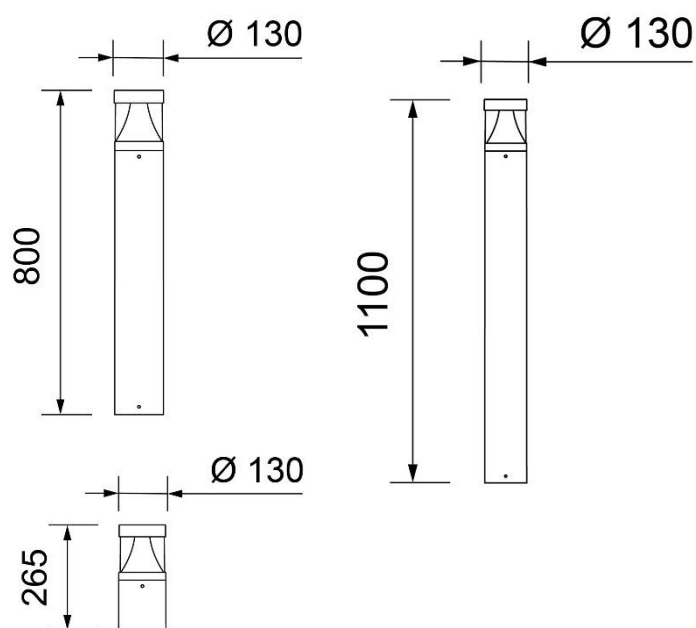

Wandleuchte

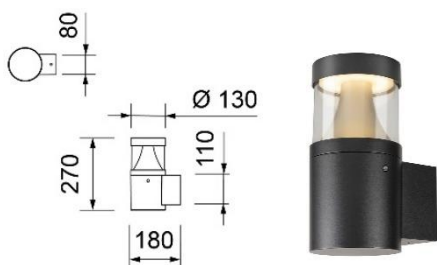

*Zubehör:
Abdeckung*



*Zubehör:
Einbetonierflansch*

Artikel	Technische Angaben	Artikel Nr.	Preis
TOM CONCAVE ROUND II 265mm	9.5W, 450/470lm, 2700/3000K	160.tcr2.26.32	368.90
TOM CONCAVE ROUND II 800mm	9.5W, 450/470lm, 2700/3000K	160.tcr2.80.32	418.90
TOM CONCAVE ROUND II 1100mm	9.5W, 450/470lm, 2700/3000K	160.tcr2.100.32	518.90
TOM CONCAVE ROUND II Abdeckplatte		160.tr2.adp.32	31.-
TOM CONCAVE ROUND II Einbetonierflansch		160.tr2.ebf.32	52.-
TOM CONCAVE ROUND II Wandleuchte	9.5W, 450/470lm, 2700/3000K	160.tcr2.wl.32	349.-

Bestellen bei becalicht@becalicht.ch oder +41 81 252 16 33



Pollerleuchten LED

Pollerleuchte **ZUOZ**

Leuchte aus Aluminium, IP65

Aufsatz in Pilz - Form, Licht nach unten gerichtet 360°

Zur Beleuchtung von Gartenwegen und Pfaden

Farbe anthrazit

Erhältlich in 3000K oder 4000K

3 verschiedene Höhen = 375mm / 800mm / 1875mm

2 verschiedene Pilz - Aufsätze = Ø 152mm / Ø 207mm



Adapter für
alle Masten Ø 60mm

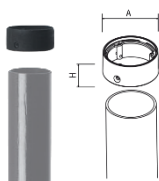

Poller H 375 / 800

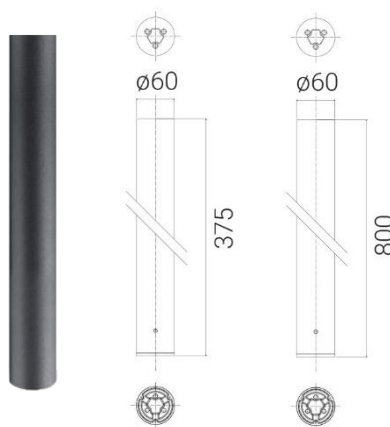

Poller H 1875



FETT = wählbar

3k = 3000K

4k = 4000K

Artikel-Beispiele	Technische Angaben	Artikel Nr.	Preis
Leuchtaufsatz Ø 152	10W, 863lm, 3000K/4000K	61.5521an 3k .28	198.-
Leuchtaufsatz Ø 207	20W, 1849lm, 3000K/4000K	61.5522an 4k .28	253.-
Poller Alu anthrazit	Höhe 375mm	61.3421an.28	78.-
Poller Alu anthrazit	Höhe 800mm	61.3422an.28	107.-
Poller Alu anthrazit	Höhe 1875mm	61.3423an.28	178.-
Adapter	Für gängige Masten Ø 60mm	61.5506.28	19.-

Bestellen bei becalicht@becalicht.ch oder +41 81 252 16 33



Pollerleuchten LED

Pollerleuchte **IANUS**

Leuchte aus Aluminium, IP66 / IK10

Lichtaustritt 1 - Seitig (single) oder 2 - Seitig (double)

Zur Beleuchtung von Gartenwegen und Pfaden

Farbe anthrazit oder aluminiumgrau

Erhältlich in 3000K oder 4000K

2 verschiedene Höhen = 600mm / 1000mm

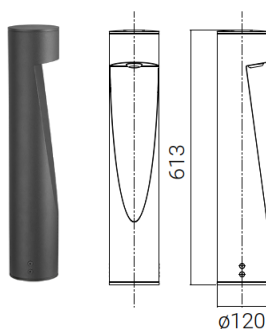
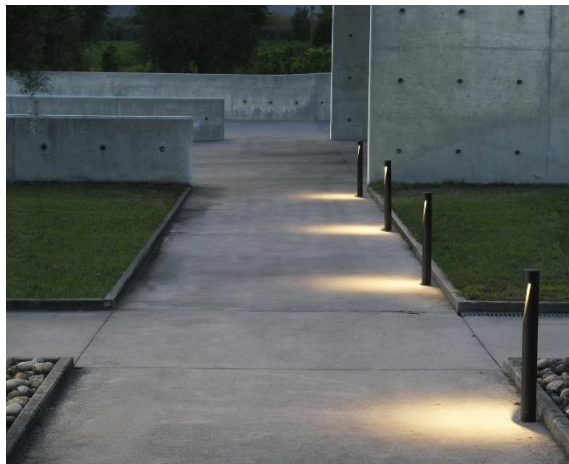

IANUS 600 single

IANUS 1000 double

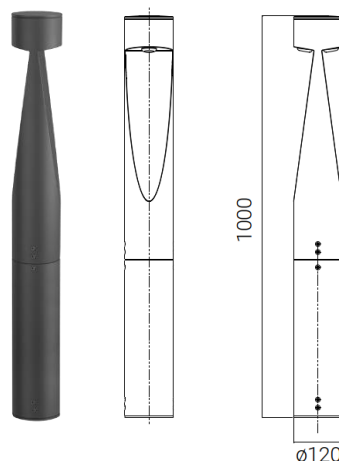

FETT = wählbar

3k = 3000K

4k = 4000K

an = Farbe anthrazit

ag = Farbe aluminiumgrau

Artikel-Beispiele	Technische Angaben	Artikel Nr.	Preis
IANUS 600 single	8W, 515lm, 3000K/4000K	61.7073 an3k.28	455.-
IANUS 600 double	15W, 1030lm, 3000K/4000K	61.7074 ag4k.28	479.-
IANUS 1000 single	8W, 515lm, 3000K/4000K	61.7075 an3k.28	563.-
IANUS 1000 double	15W, 1030lm, 3000K/4000K	61.7076 ag4k.28	587.-

Bestellen bei becalicht@becalicht.ch oder +41 81 252 16 33



Pollerleuchten LED

Pollerleuchte **I - MAGO**

Leuchte aus Aluminium, zylinderförmig, IP65

Leuchtenaufsatz mit Opaldiffusor 360°

Zur Beleuchtung von Gartenwegen und Pfaden

Erhältlich in Aluminium Graphit oder Edelstahl INOX

Erhältlich in 3000K oder 4000K

2 verschiedene Höhen = 375mm / 800mm

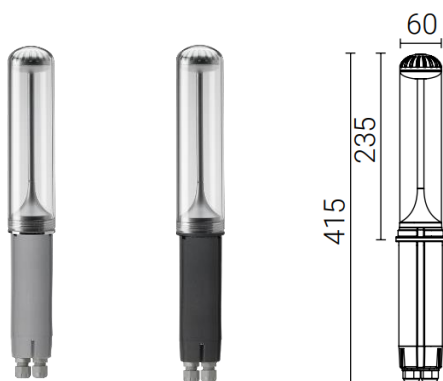

Adapter für
alle Masten Ø 60mm

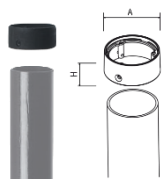

Poller Alu H 375 / 800

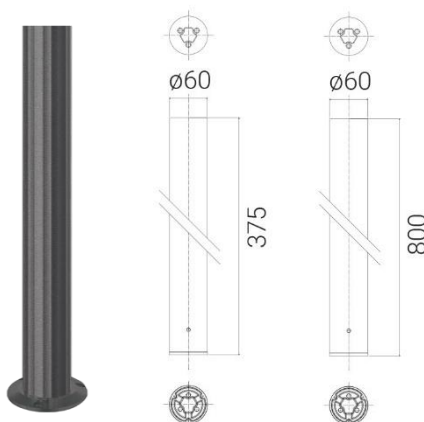

Poller Edelstahl H 375 / 800

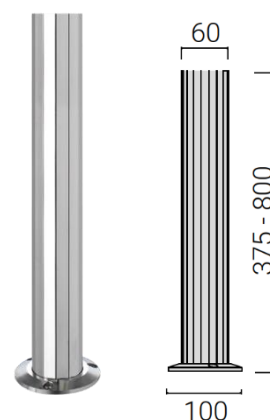

FETT = wählbar

3k = 3000K

4k = 4000K

Artikel-Beispiele	Technische Angaben	Artikel Nr.	Preis
Leuchtenaufsatz Alu	7.5W, 380lm, 3000K/4000K	61.5510gr 3k .28	214.-
Leuchtenaufsatz Edelstahl	7.5W, 380lm, 3000K/4000K	61.5500in 4k .28	221.-
Poller Alu Graphit	Höhe 375mm	61.3501gr.28	78.-
Poller Alu Graphit	Höhe 800mm	61.3502gr.28	107.-
Poller Edelstahl AISI 316L	Höhe 375mm	61.3511in.28	171.-
Poller Edelstahl AISI 316L	Höhe 800mm	61.3512in.28	257.-
Ankerbolzen	Platte mit Ankerbolzen	61.5519.28	46.-

Bestellen bei becalicht@becalicht.ch oder +41 81 252 16 33



Pollerleuchten LED

Pollerleuchte **PALOS CARRÉ 1.0 / 2.0**

Leuchte aus Aluminium, IP65

Lichtaustritt 1 - Seitig oder 2 - Seitig

Inkl. 1.3m Kabel an Leuchte vormontiert

Dimmbar Phasenan- / abschnitt

Zur Beleuchtung von Wegen, Passagen und Pfaden

Base erhältlich in 5 Höhen; 170mm - 870mm



PALOS CARRÉ 1.0

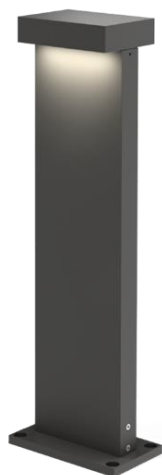
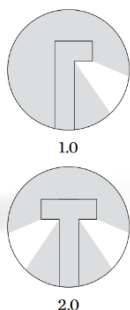

PALOS CARRÉ 2.0

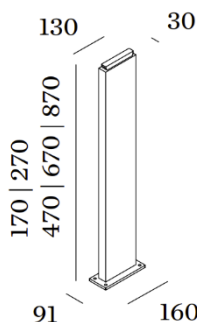

FETT = wählbar

a = Farbe anthrazit RAL 7016

b = Farbe schwarz RAL 9005

q = Farbe bronze

2 = 2700K

4 = 3000K

Artikel-Beispiele	Technische Angaben	Artikel Nr.	Preis
PALOS CARRÉ Base anthrazit	170mm	16.910013 a 0.28	127.65
PALOS CARRÉ Base schwarz	270mm	16.910014 b 0.28	142.60
PALOS CARRÉ Base bronze	470mm	16.910016 q 0.28	160.80
PALOS CARRÉ Base anthrazit	670mm	16.910018 a 0.28	178.05
PALOS CARRÉ Base schwarz	870mm	16.910010 b 0.28	204.25
PALOS CARRÉ Leuchtenkopf 1.0 anthrazit	11W, 605lm, 2700K	16.4164 a 2 .28	291.20
PALOS CARRÉ Leuchtenkopf 2.0 schwarz	2x 11W, 2x 650lm, 3000K	16.4165 a 4 2 .28	394.70

Bestellen bei becalicht@becalicht.ch oder +41 81 252 16 33



Strahler LED

Strahler **CLOCK**

Gehäuse aus Aluminium, IP67

Zur Akzent - Beleuchtung im Garten

Farben; aluminiumgrau / anthrazit / grün

Erhältlich in 3000K oder 4000K

2 verschiedene Grössen = Ø 80mm / Ø 120mm

3 verschiedene Abstrahlwinkel; 12° / 40° / 90°

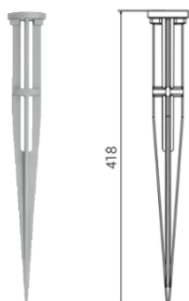
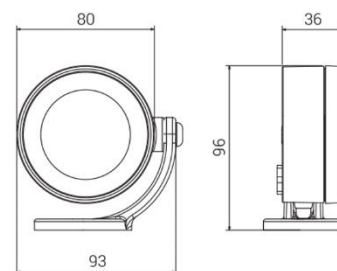
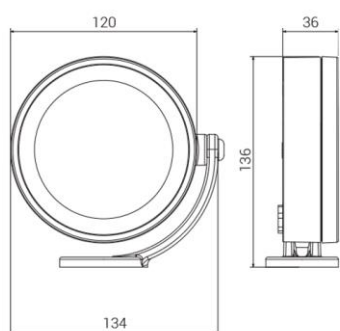

Clock Gartenspiess



Clock Blende

Clock Montagearm

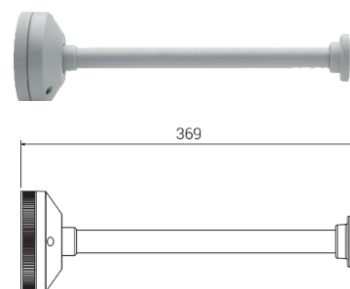

FETT = wählbar

3k = 3000K

4k = 4000K

an = Farbe anthrazit

ag = Farbe aluminiumgrau

ve = Farbe grün

1 = Abstrahlung 12°

4 = Abstrahlung 40°

9 = Abstrahlung 90°

Artikel-Beispiele	Technische Angaben	Artikel Nr.	Preis
Clock Ø 80	4W, 290lm, 3000K/4000K, z.B. 12°	61.4661 an3k.1.28	154.-
Clock Ø 120	10W, 750lm, 3000K/4000K, z.B. 40°	61.4664 ag4k.4.28	197.-
Clock Ø 120	15W, 1050lm, 3000K/4000K, z.B. 90°	61.4665 ve3k.9.28	215.-
Blende Ø 80	Zu Strahler Clock Ø 80	61.4668 an.28	26.-
Blende Ø 120	Zu Strahler Clock Ø 120	61.4669 ve.28	33.-
Anschluss 1fach IP68	Für Kabel 3x2.5mm ²	61.1941.28	17.-
Anschluss 3fach IP68	Für Kabel 3x2.5mm ² (Ein-/Ausgang)	61.1942.28	28.-
Montagearm für Wandmontage	Für Clock 80 / 120 (nur an / ag)	61.4692 ag.arm.28	168.-
Gartenspiess	Für Clock 80 / 120 (nur an / ag)	61.4691 an.sp.28	20.-

Bestellen bei becalicht@becalicht.ch oder +41 81 252 16 33



Strahler LED

Strahler **KIRK**

Leuchte schwenk- / drehbar, IP65 / IK06

230V, CoB - LED, 3000K, ein / aus

Gehäuse Alu - Druckguss - Legierung

Hochwertige Doppelbeschichtung über ein Spezialverfahren für eine besonders langanhaltende Korrosionsbeständigkeit

3 verschiedene Gössen; S: Ø 70 / 6W, M: Ø 90 / 12W, L: Ø 122 / 24W

5 Farben; weiss, anthrazit, alugrau, schwarz, tiefbraun



FETT = wählbar

w = Aussenfarbe weiss

s = Aussenfarbe schwarz

b = Aussenfarbe tiefbraun

at = Aussenfarbe anthrazit

ag = Aussenfarbe alugrau

Artikel-Beispiele	Technische Angaben	Artikel Nr.	Preis
KIRK S weiss	6W, 244lm, 3000K, 50° Abstrahlung	130.kirk.s. w .28	360.-
KIRK M alugrau	12W, 713lm, 3000K, 30° Abstrahlung	130.kirk.m. ag .28	437.-
KIRK L tiefbraun	24W, 1610lm, 3000K, 40° Abstrahlung	130.kirk.l. b .28	546.-

Zubehör Erdspieß separat bestellen, Preise auf Anfrage!

Bestellen bei becalicht@becalicht.ch oder +41 81 252 16 33



Strahler LED

Strahler **SPIKE II**

Leuchte zur Akzentbeleuchtung, IP67

3000K ein / aus

Gehäuse Aluminium anthrazit RAL 7016, inkl. Erdspiess

Inkl. Anschlusskabel 5m / 3x1.0mm²

3 Varianten; Mini / Medium / Maxi

SPIKE II Mini

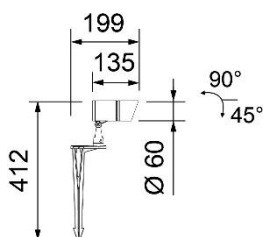

SPIKE II Medium

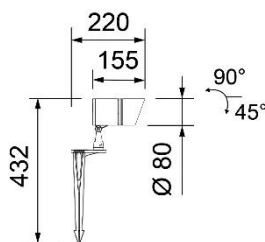

SPIKE II Maxi

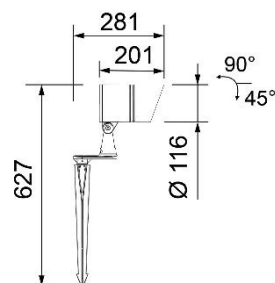

*SPIKE II
Variante Aufbau*

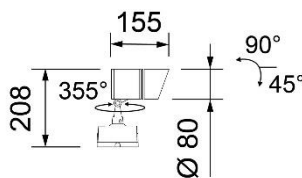

Artikel	Technische Angaben	Artikel Nr.	Preis
SPIKE II Mini	3.5W, 380lm, 3000K, 24° Abstrahlung	160.spk.mi.32	209.-
SPIKE II Medium	9.1W, 800lm, 3000K, 36° Abstrahlung	160.spk.me.32	269.-
SPIKE II Maxi	16.3W, 1300lm, 3000K, 30° Abstrahlung	160.spk.ma.32	399.-
SPIKE II Aufbau	9.1W, 800lm, 3000K, 36° Abstrahlung	160.spk.me.ap.32	269.-

Bestellen bei becalicht@becalicht.ch oder +41 81 252 16 33



Strahler LED

Strahler **SPOT 70**

Leuchte zur Akzentbeleuchtung, IP67 / IK08

3000K / 4000K, ein / aus

Gehäuse Alu - Druckguss

Halterung aus lackiertem Edelstahl (AISI 316L)

Inkl. Anschlusskabel 0.5m

Treiber direkt in der Leuchte verbaut

Klares Sicherheitsglas mit Siebdruck

4 Farben; grau, schwarz, braun, grün

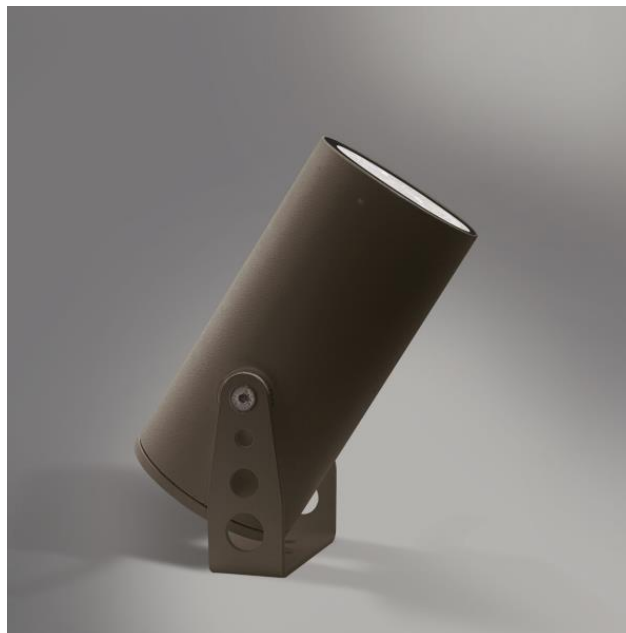

SPOT 70 Erdspiess

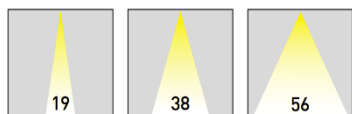
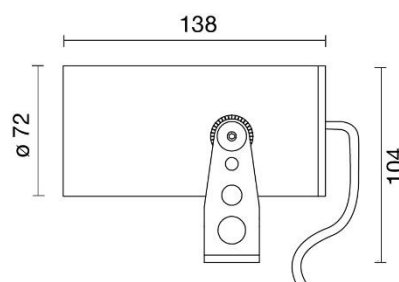
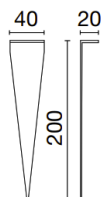

Gr
RAL 9006
Gris froissé
Grau Strukturlack



Ne
RAL 9005
Noir froissé
Schwarz Strukturlack



Bw
Marron
Braun
AKZO NOBEL SAP
19805 SW 208G

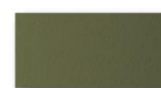

Ve
Vert
Grün

FETT = wählbar

gr = Aussenfarbe grau

nr = Aussenfarbe schwarz

bw = Aussenfarbe braun

ve = Aussenfarbe grün

3k = 3000K

4k = 4000K

19 = Abstrahlung 19°

38 = Abstrahlung 38°

56 = Abstrahlung 56°

Artikel-Beispiele	Technische Angaben	Artikel Nr.	Preis
SPOT 70 grau	14.4W, 1283lm, 3000K, 38° Abstrahlung	11.sp70. 38gr3k .45	286.-
SPOT 70 grün	14.4W, 1371lm, 4000K, 56° Abstrahlung	11.sp70. 56ve4k .45	286.-
Erdspiess zu SPOT 70	Länge 200mm	11.sp70.es.45	52.-

Weiteres Zubehör wie Blendschutz, Wabengitter, Streulinse ect. erhältlich, Preise auf Anfrage!

Bestellen bei becalicht@becalicht.ch oder +41 81 252 16 33



Strahler LED

Strahler **NANO / MINI**

Leuchte zur Akzentbeleuchtung, IP67

3000K ein / aus, Konverter extern!

Gehäuse Aluminium, inkl. Erdspieß

Inkl. Anschlusskabel 3m / 2x0.75mm²

NANO

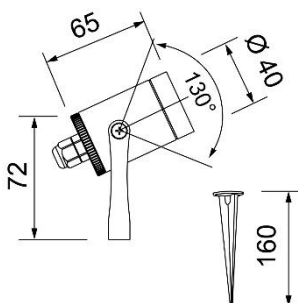

MINI

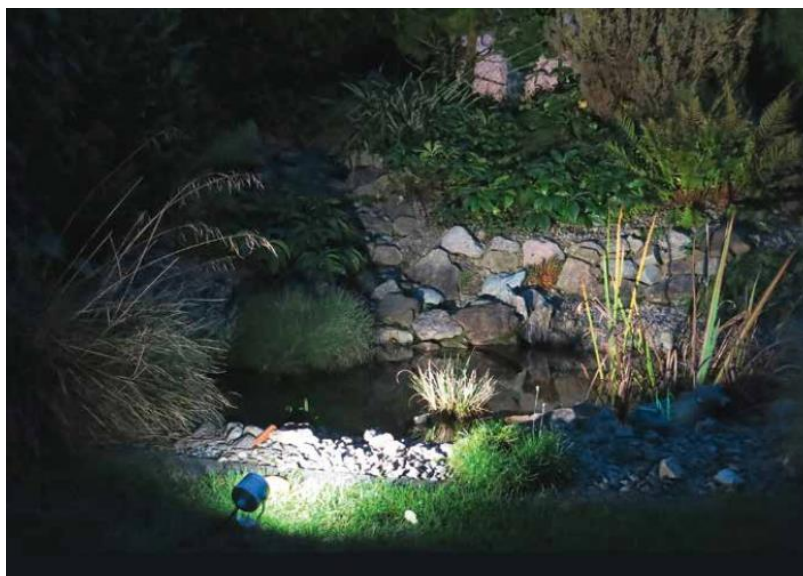
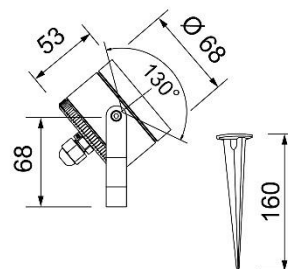

Artikel	Technische Angaben	Artikel Nr.	Preis
Leuchte NANO	1.5W, 120lm, 3000K, 24° Abstrahlung	160.nano.32	144.-
Leuchte MINI	3W, 320lm, 3000K, 40° Abstrahlung	160.mini.ap.32	199.-
Konverter zu NANO	4W, 500mA, IP65	160.043-500.04.20	30.-
Konverter zu MINI	4W, 350mA, IP68	160.2744035005.20	42.-

Bestellen bei becalicht@becalicht.ch oder +41 81 252 16 33



Bodenleuchten LED

Bodenleuchte **VIA**

Leuchte aus Aluminium, IP67

Inkl. Einbaugehäuse Kunststoff

Lochausschnitt bei Verwendung ohne EBG: 35mm

3000K ein / aus, Konverter extern!

Inkl. Anschlusskabel 5m / 2x0.75mm²

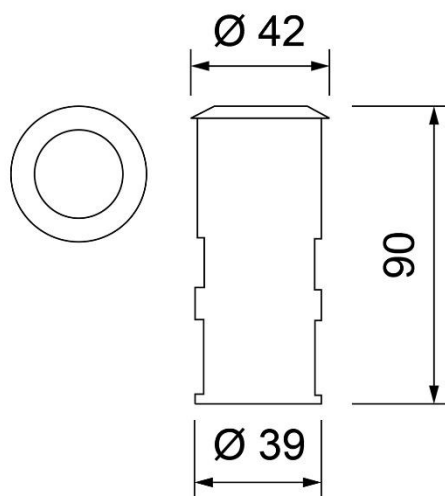

*Einbaugehäuse
Kunststoff*



Artikel	Technische Angaben	Artikel Nr.	Preis
Einbauleuchte VIA	1.2W, 80lm, 3000K, 60° Abstrahlung	160.via.32	84.-
Konverter zu VIA	4W, 350mA, IP68	160.2744035005.20	42.-

Bestellen bei becalicht@becalicht.ch oder +41 81 252 16 33



Bodenleuchten LED

Bodenleuchte **MINI**

Leuchte aus Aluminium / Edelstahl, IP67

3000K ein / aus, Konverter extern!

Dimmbar Dali auf Anfrage

Inkl. Anschlusskabel 3m / 2x0.75mm²

Optisch passend zu Strahler LED MINI

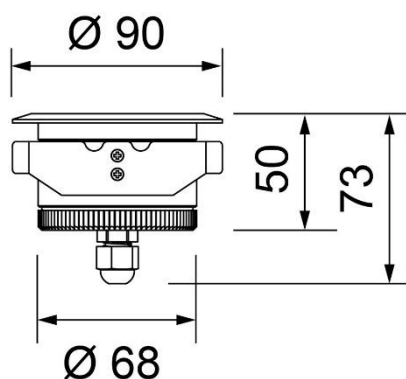

*Einbaugehäuse
Kunststoff*

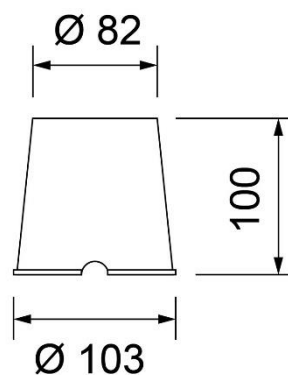

Artikel	Technische Angaben	Artikel Nr.	Preis
Einbauleuchte MINI	3W, 320lm, 3000K, 15° Abstrahlung	160.mini.up.32	219.-
Einbaugehäuse		160.mini.up.ebg.32	20.90
Konverter zu MINI	4W, 350mA, IP68	160.2744035005.20	42.-

Bestellen bei becalicht@becalicht.ch oder +41 81 252 16 33



Bodenleuchten LED

Bodenleuchte **L12**

Leuchte aus Aluminium / Edelstahl, IP67

Geringe Einbautiefe

3000K ein / aus, Konverter extern!

Dimmbar Dali auf Anfrage

Inkl. Anschlusskabel 5m / 2x0.75mm²

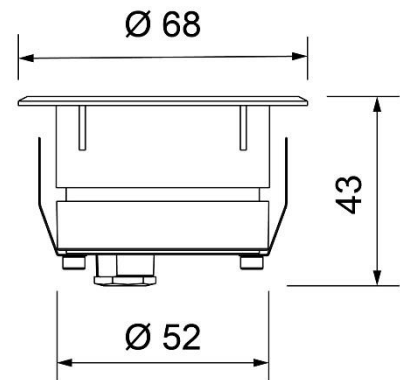

*Einbaugehäuse
Kunststoff*

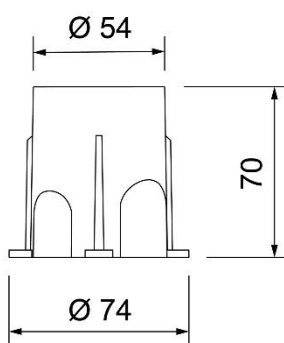

Artikel	Technische Angaben	Artikel Nr.	Preis
Einbauleuchte L12	3W, 130lm, 3000K, 8° Abstrahlung	160.112.8.32	164.-
Einbauleuchte L12	3W, 140lm, 3000K, 36° Abstrahlung	160.112.36.32	164.-
Einbaugehäuse		160.112.ebg.32	29.-
Konverter zu L12	4W, 700mA, IP65	160.043-700-04.20	30.-
Konverter zu L12	4W, 700mA, IP68	160.2744070005.20	42.-

Bestellen bei becalicht@becalicht.ch oder +41 81 252 16 33



Bodenleuchten LED

Bodenleuchte **PASSUM**

Leuchtenflansch aus Aluminium (al) oder Edelstahl INOX (es), IP67

Flansche rund oder quadratisch / Konverter bei Ø 70 extern, bei Ø 125 integriert

Erhältlich in 3000K oder 4000K / 2 verschiedene Grössen; Ø 70 / Ø 125

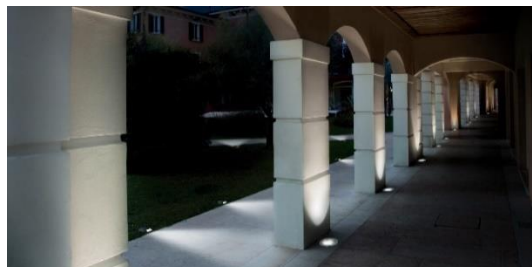

PASSUM Ø 70

PASSUM Ø 125

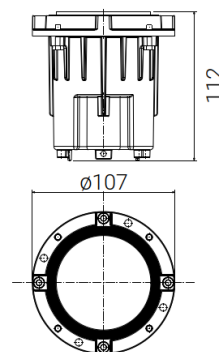
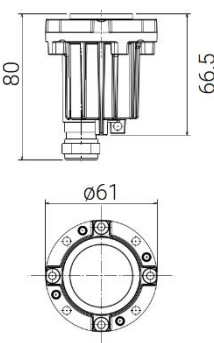

FETT = wählbar

3k = 3000K

4k = 4000K

an = Farbe anthrazit

ag = Farbe aluminiumgrau

Artikel-Beispiele	Technische Angaben	Artikel Nr.	Preis
Passum Ø70 Leuchte al	3W/24VDC, 130lm, 3000K/4000K	61.1413 3k .28	132.-
Passum Ø70 Leuchte es	3W/24VDC, 130lm, 3000K/4000K	61.1494 4k .28	197.-
Passum Ø70 Flansch al rund	IP67, Schutzklasse 3, IK 08	61.1511 ag .28	25.-
Passum Ø70 Flansch es rund	IP67, Schutzklasse 3, IK 08 Edelstahl	61.1512.28	58.-
Passum Ø70 Flansch es quadr.	IP67, Schutzklasse 3, IK 08 Edelstahl	61.1513.28	65.-
Passum Ø70 Einbaukasten	Sockel Ø105/Loch Ø65.5/H=90mm	61.1411.28	10.-
Passum Ø125 Leuchte al	6.5W/230V, 636lm, 3000K/4000K	61.1422 3k .28	215.-
Passum Ø125 Leuchte es	4W/230V, 256lm, 3000K/4000K	61.1495 4k .28	310.-
Passum Ø125 Flansch al rund	IP67, Schutzklasse 1, IK 10	61.1521 an .28	35.-
Passum Ø125 Flansch es rund	IP67, Schutzklasse 1, IK 10 Edelstahl	61.1522.28	72.-
Passum Ø125 Flansch es quadr.	IP67, Schutzklasse 1, IK 10 Edelstahl	61.1523.28	83.-
Passum Ø125 Einbaukasten	Sockel Ø230/Loch Ø115/H=115mm	61.1421.28	17.-

Leuchten in weiteren Grössen und Varianten erhältlich, auf Anfrage!

Bestellen bei becalicht@becalicht.ch oder +41 81 252 16 33



Bodenleuchten LED

Bodenleuchte **ORMA / ORMA J**

Leuchtenflansch aus Edelstahl AISI 316, IP68 / IK10

Erhältlich in 2700K - 4000K

2 Versionen; stromgesteuert oder 24V

LED Schwenkbar (J) oder starr mit Zubehör

3 verschiedene Abstrahlwinkel; 15°, 30°, 60°

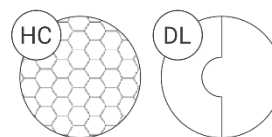
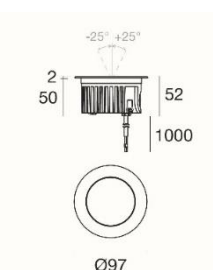
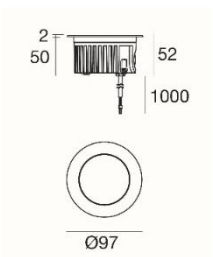

FETT = wählbar

2k = 2700K

3k = 3000K

4k = 4000K

1 = Abstrahlung 15°

3 = Abstrahlung 30°

6 = Abstrahlung 60°

Artikel-Beispiele	Technische Angaben	Artikel Nr.	Preis
Orma 220mA starr	8W/220mA, 1088lm, 2700K, 15°	162.orma.2k.1.45	442.-
Orma 220mA starr mit Honeycomb	8W/220mA, 1088lm, 3000K, 30°, HC	162.orma.3k.3hc.45	453.-
Orma 220mA starr mit Darklight	8W/220mA, 1173lm, 4000K, 60°, DL	162.orma.4k.6dl.45	453.-
Orma J 220mA schwenkbar +/- 25°	8W/220mA, 1088lm, 3000K, 30°	162.ormaj.3k.3.45	549.-
Orma 24V starr	8W/24VDC, 1209lm, 2700K, 15°	162.or24.2k.1.45	496.-
Orma 24V starr mit Honeycomb	8W/24VDC, 1209lm, 3000K, 30°	162.or24.3k.3hc.45	507.-
Orma 24V starr mit Darklight	8W/24VDC, 1303lm, 4000K, 60°	162.or24.4k.6dl.45	507.-
Orma J 24V schwenkbar +/- 25°	8W/24VDC, 1209lm, 3000K, 30°	162.or24j.3k.3.45	610.-
Orma/J Konv. für 220mA ein/aus	3.8-8.4W, 230V/220mA, 100x80x31mm	162.orma.ma.ea.45	129.-
Orma/J Konv. für 24V ein/aus	1-24W, 230V/24VDC, 117x92x38mm	162.orma.24.ea.45	170.-
Orma/J Konv. für 24V Dali	1-120W, 230V/24VDC, 191x63x38mm	162.orma.24.da.45	264.-
Orma Einbaugehäuse	Socket Ø114/Loch Ø87/H=76mm	162.orma.ebg.45	24.-

Leuchten in weiteren Grössen und Varianten erhältlich, auf Anfrage!

Bestellen bei becalicht@becalicht.ch oder +41 81 252 16 33

Notbeleuchtung & Überwachung

 Mit einem Klick auf das gewünschte Kapitel direkt zum entsprechenden Abschnitt gelangen

* BECA LBOX - 300 DM / WM	288
* BECA COMPACT - 300 UM	289
* BECA ALULINE - A300 UM	290
* BECA LBOARD - E300.....	291
* BECA UNILINE - 300 UM IP65	292
** BECA SPOT-LIGHT 80-PC ER-F/R	293
** BECA SPOT-LIGHT 80-AL ER-F/R	294
** BECA A-STAR ER-F/R	295
** BECA A-STAR EQ-F/R.....	296
** BECA WALL-STAR XL EQ-F/R.....	297
* BECA BEAM 130-PC A-F/R	298
* BECA BEAM 130-AL A-F/R	299
* BECA BEAM 140-PC A-F/R IP65	300
* BECA BEAM 125R-PC A-F/R	301
** BECA BEAM 125R-AL A-F/R	302

* = Rettungszeichenleuchten

** = Sicherheitsleuchten

Bestellen bei becalicht@becalicht.ch oder +41 81 252 16 33



Rettungszeichenleuchten

* BECA LBOX - 300 DM / WM Einzelbatterieleuchte IP40 mit self - check

3W, 350lm, 6VA, 1h Batteriebetrieb, 230V, 50 / 60Hz

NiMh - Akku 4,8V, 0,8Ah

Leuchte Stahlblech pulverbeschichtet weiss

Ausführung Wandmontage mit unterseitigen Lichtaustrittsfenstern

Deckenmontage

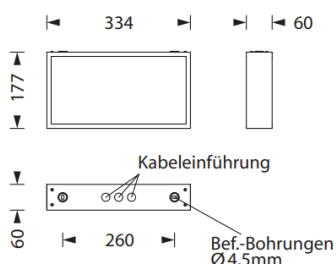

Wandmontage

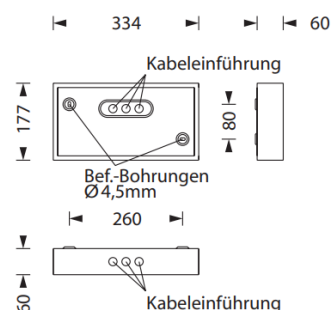

Masse Wand- / Deckenmontage
334 x 177 x 60mm

Sämtlich benötigte Piktogramme sind im Lieferumfang enthalten.
Pfeil nach links / rechts / unten / blind

Leuchte Deckenmontage	Leuchte Wandmontage
BECA LBOX 300 DM	BECA LBOX 300 WM
26.201607a.sc.28	26.201606a.sc.28
172.-	172.-

Zubehör			
Ballwurfschutzkorb	Wandausleger 30	Seilpendel 2x2.5m	Seilpendel 2x7.5m
26.551003.28	26.551230a.28	26.551042.28	26.551043.28
67.-	36.-	37.-	46.-

Bestellen bei becalicht@becalicht.ch oder +41 81 252 16 33



Rettungszeichenleuchten

* BECA COMPACT - 300 UM Einzelbatterieleuchte IP40 mit self - check

3W, 350lm, 6VA, 1h Batteriebetrieb, 230V, 50 / 60Hz

NiMh - Akku 4,8V, 0,8Ah

Leuchte Alu eloxiert

Universalmontage Wand und Decke

Leuchte Universalmontage

BECA COMPACT 300 UM

26.205256.sc.28

191.-

<



Masse Deckenmontage
332 x 228 x 35mm

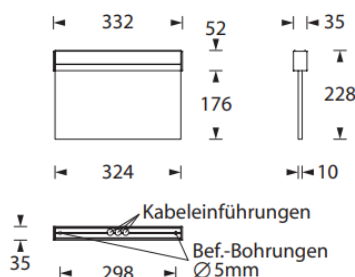

Masse Wandmontage
332 x 226 x 37mm

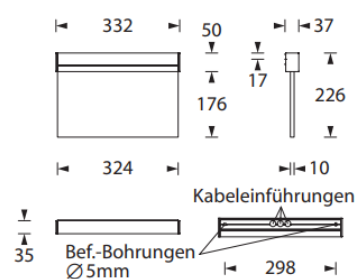

Sämtlich benötigte Piktogramme sind im Lieferumfang enthalten.

Pfeil nach links / rechts / unten / blind als Vorsatzfolien - SET

Zubehör

Ballwurfschutzkorb	Kettenmontageset	Seilpendel 2x2.5m	Seilpendel 2x7.5m
26.551003.28	26.551001.28	26.551042.28	26.551043.28
67.-	8.-	37.-	46.-

Bestellen bei becalicht@becalicht.ch oder +41 81 252 16 33



Rettungszeichenleuchten

* BECA ALULINE - A300 UM Einzelbatterieleuchte IP40 mit self - check

3W, 350lm, 6VA, 1h Batteriebetrieb, 230V, 50 / 60Hz

NiMh - Akku 4,8V, 0,8Ah
Leuchte Alu Druckguss weiss oder schwarz
Universalmontage Wand und Decke

Leuchte Universalmontage

BECA ALULINE A300 UM weiss	26.207427a.sc.28	201.-
BECA ALULINE A300 UM schwarz	26.207427d.sc.28	201.-



Masse Deckenmontage
329 x 233 x 83mm

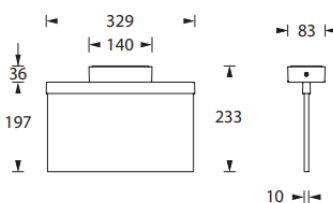

Masse Wandmontage
329 x 203 x 53mm

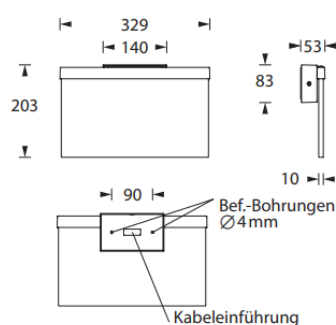

Seilmontageset

Sämtlich benötigte Piktogramme sind im Lieferumfang enthalten.
Pfeil nach links / rechts / unten / blind als Vorsatzfolien - SET

Zubehör

Seilmontageset 2x1.5m weiss, stromführend 26.551290a.28 39.-	Seilmontageset 2x1.5m schwarz, stromführend 26.551290d.28 39.-
Seilmontageset 2x5m weiss, stromführend 26.551291a.28 68.-	Seilmontageset 2x5m schwarz, stromführend 26.551291d.28 68.-

Bestellen bei becalicht@becalicht.ch oder +41 81 252 16 33



Rettungszeichenleuchten

* BECA LBOARD - E300 Einzelbatterieleuchte IP40 mit self - check

3W, 350lm, 6VA, 1h Batteriebetrieb, 230V, 50 / 60Hz

NiMh - Akku 4,8V, 0,8Ah
Leuchte Stahlblech pulverbeschichtet weiss
Einbau in Decken, mit Lichtlenkscheibe 10mm dick

Leuchte Deckeneinbaumontage

BECA LBOARD E300	26.201845a.sc.28	193.-
------------------	------------------	-------

Masse Leuchte
401 x 241 x 74mm

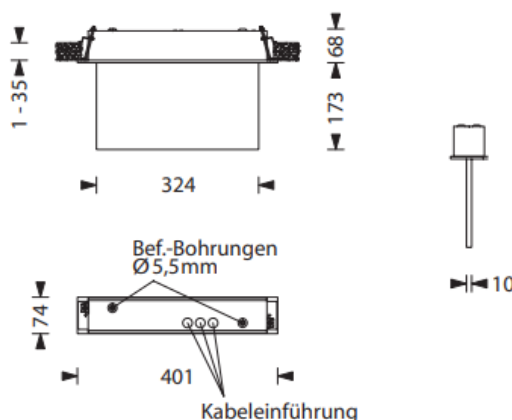

Masse Deckenausschnitt

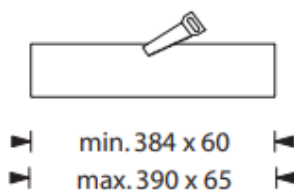

Sämtlich benötigte Piktogramme sind im Lieferumfang enthalten.
Pfeil nach links / rechts / unten / blind als Vorsatzfolien - SET



Zubehör

Betoneinbaukasten

28.551022.28

71.-

Bestellen bei becalicht@becalicht.ch oder +41 81 252 16 33



Rettungszeichenleuchten

* BECA UNILINE - 300 UM IP65 Einzelbatterieleuchte IP65 mit self - check

3W, 380lm, 6VA, 1h Batteriebetrieb, 230V, 50 / 60Hz

NiMh - Akku 4,8V, 2,0Ah
Leuchte Polycarbonat weiss
Universalmontage Wand und Decke

Leuchte Universalmontage

BECA UNILINE 300 weiss	26.205951.sc.28	235.-
BECA UNILINE 300 schwarz	26.205951d.sc.28	235.-



Masse Deckenmontage
336 x 225 x 59mm

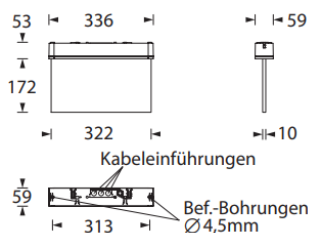

Masse Wandmontage
336 x 228 x 63mm

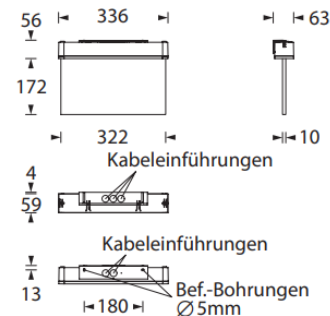

Sämtlich benötigte Piktogramme sind im Lieferumfang enthalten.
Pfeil nach links / rechts / unten / blind als Vorsatzfolien - SET

Zubehör

Zubehör

Ballwurfschutzkorb		Seilpendel 2.5m	Seilpendel 7.5m
26.551003.28		26.551042.28	26.551043.28
67.-		37.-	46.-

Deckeneinbaurahmen weiss	Deckeneinbaurahmen schwarz	Betoneinbaukasten
26.551269.28	26.551269d.28	26.551048.28
29.-	29.-	81.-

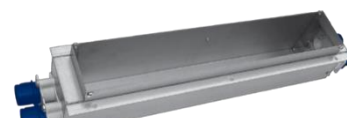

Bestellen bei becalicht@becalicht.ch oder +41 81 252 16 33



Sicherheitsleuchten

* BECA SPOT-LIGHT 80-PC ER-F/R Antipanikleuchte Einbau IP40/20 mit self - check

3W, 280lm, 5VA, 1h Batteriebetrieb, 230V, 50 / 60Hz

Für den Einbau in Decken

Abmessungen Leuchte ØxT = 80x47mm

Abmessungen Container BxHxT = 197x73x30mm

NiMh - Akku 4,8V, 2,0Ah

Leuchte Polycarbonat weiss

Mit Fluchtweg- oder Flächenoptik

Leuchte IP40 / Container IP20



fix Ø 68

Achtung: Mindesteinbautiefe 80mm

Leuchte mit Fluchtwegoptik (ER-R)		Leuchte mit Flächenoptik (ER-F)	
26.205872.sc.28	154.-	26.205867.sc.28	154.-

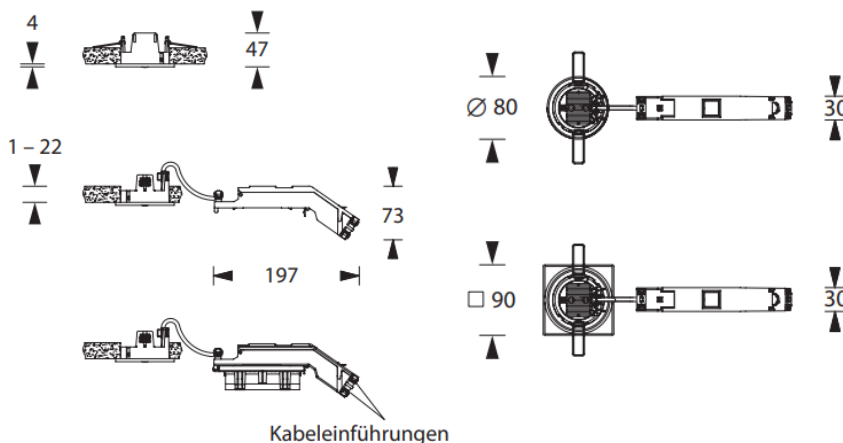

Zubehör	
Quadratischer Rahmen zu SPOTLIGHT 80	Tiefstrahloptik 60°
26.551235.28	26.551257.28
7.-	10.-

Geprüftes Beton-Einbaugehäuse für Ortsbeton

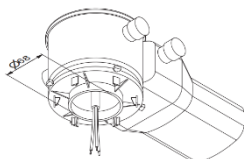

HaloX® 100 mit Tunnel 190	HaloX® 100 Frontteil Ø68
119.hlx100.20	119.hlx10068.20
22.50	6.25

Lichtverteilungskurven und Leuchtenabstandstabelle auf Anfrage!

Bestellen bei becalicht@becalicht.ch oder +41 81 252 16 33



Sicherheitsleuchten

* BECA SPOT-LIGHT 80-AL ER-F/R Antipanikleuchte Einbau IP40/20 mit self - check

3W, 280lm, 5VA, 1h Batteriebetrieb, 230V, 50 / 60Hz

Für den Einbau in Decken

Abmessungen Leuchte ØxT = 80x47mm

Abmessungen Container BxHxT = 197x73x30mm

NiMh - Akku 4,8V, 2,0Ah

Leuchte Polycarbonat weiss / mit Aluminium Kühlkörper

Mit Fluchtweg- oder Flächenoptik

(beide Optiken im Lieferumfang)

Leuchte IP40 / Container IP20



fix Ø 68

Achtung: Mindesteinbautiefe 80mm

Leuchte mit Fluchtweg- / Flächenoptik

26.205877.sc.28

169.-

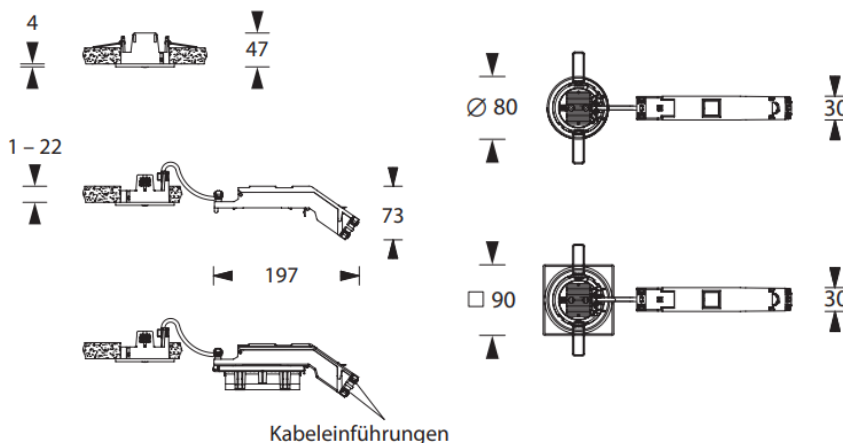

Zubehör

Quadratischer Rahmen zu SPOTLIGHT 80

26.551235.28

7.-

Tiefstrahloptik 60°

26.551257.28

10.-

Geprüftes Beton-Einbaugehäuse für Ortsbeton

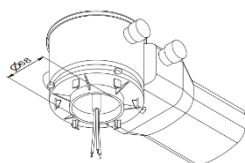

HaloX® 100 mit Tunnel 190

119.hlx100.20

22.50

HaloX® 100 Frontteil Ø68

119.hlx10068.20

6.25

Lichtverteilungskurven und Leuchtenabstandstabelle auf Anfrage!

Bestellen bei becalicht@becalicht.ch oder +41 81 252 16 33



Sicherheitsleuchten

* BECA A-STAR ER-F/R Antipanikleuchte Einbau IP40/20 mit self - check

3W, 280lm, 5VA, 1h Batteriebetrieb, 230V, 50 / 60Hz

Für den Einbau in Decken

Abmessungen Leuchte ØxT = 90x36mm

Abmessungen Container BxHxT = 197x73x30mm

NiMh - Akku 4,8V, 2,0Ah

Leuchte Alu Druckguss / Polycarbonat weiss oder schwarz

Mit Fluchtweg- oder Flächenoptik

(beide Optiken im Lieferumfang)

Leuchte IP40 / Container IP20



fix Ø 68

Achtung: Mindesteinbautiefe 80mm

Leuchte mit Fluchtweg- / Flächenoptik

BECA A-STAR ER weiss	26.206502a.sc.28	169.-
BECA A-STAR ER schwarz	26.206502d.sc.28	169.-



Ø90



1-25
4
32



73

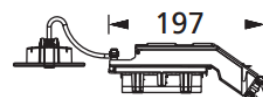

197

Kabeleinführungen

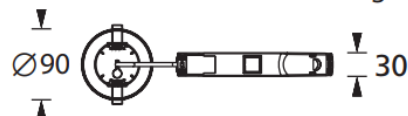

Ø90

30

Zubehör

Tiefstrahloptik 60°	
26.551257.28	
10.-	

Geprüftes Beton-Einbaugehäuse für Ortsbeton

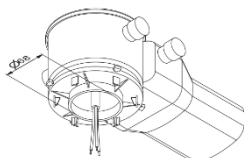

HaloX® 100 mit Tunnel 190	HaloX® 100 Frontteil Ø68
119.hlx100.20	119.hlx10068.20
22.50	6.25

Lichtverteilungskurven und Leuchtenabstandstabelle auf Anfrage!

Bestellen bei becalicht@becalicht.ch oder +41 81 252 16 33



Sicherheitsleuchten

* BECA A-STAR EQ-F/R Antipanikleuchte Einbau IP40/20 mit self - check

3W, 280lm, 5VA, 1h Batteriebetrieb, 230V, 50 / 60Hz

Für den Einbau in Decken

Abmessungen Leuchte BxHxT = 90x36x90mm

Abmessungen Container BxHxT = 197x73x30mm

NiMh - Akku 4,8V, 2,0Ah

Leuchte Alu Druckguss / Polycarbonat weiss oder schwarz

Mit Fluchtweg- oder Flächenoptik

(beide Optiken im Lieferumfang)

Leuchte IP40 / Container IP20



fix Ø 68

Achtung: Mindesteinbautiefe 80mm

Leuchte mit Fluchtweg- / Flächenoptik

BECA A-STAR EQ weiss	26.206552a.sc.28	169.-
BECA A-STAR EQ schwarz	26.206552d.sc.28	169.-

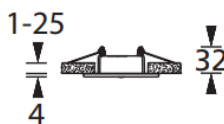
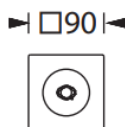
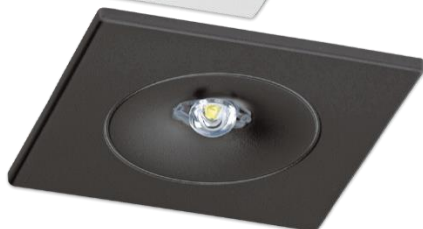

Kabeleinführungen



Zubehör

Tiefstrahloptik 60°	
26.551257.28	
10.-	

Geprüftes Beton-Einbaugeschütz für Ortsbeton

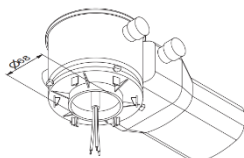

HaloX® 100 mit Tunnel 190	HaloX® 100 Frontteil Ø68
119.hlx100.20	119.hlx10068.20
22.50	6.25

Lichtverteilungskurven und Leuchtenabstandstabelle auf Anfrage!

Bestellen bei becalicht@becalicht.ch oder +41 81 252 16 33



Sicherheitsleuchten

* BECA WALL-STAR XL EQ-F/R Antipanikleuchte Einbau IP40 mit self - check

3W, 280lm, 5VA, 1h Batteriebetrieb, 230V, 50 / 60Hz
Leuchtenkörper zum Einbau in Geräte-Doppeldosen (Aufbau mittels Zubehör)
(Geräte-Doppeldose nicht im Lieferumfang enthalten)
Abmessungen Leuchte BxHxT = 150x90x24mm

NiMh - Akku 4,8V, 2,0Ah
Leuchte Alu Druckguss weiss oder schwarz
Mit Fluchtweg- oder Flächenoptik

Leuchte mit Fluchtwegoptik (EQ-R)			Leuchte mit Flächenoptik (EQ-F)		
weiss	26.206632.sc.28	215.-	weiss	26.206622.sc.28	215.-
schwarz	26.206632d.sc.28	215.-	schwarz	26.206622d.sc.28	215.-

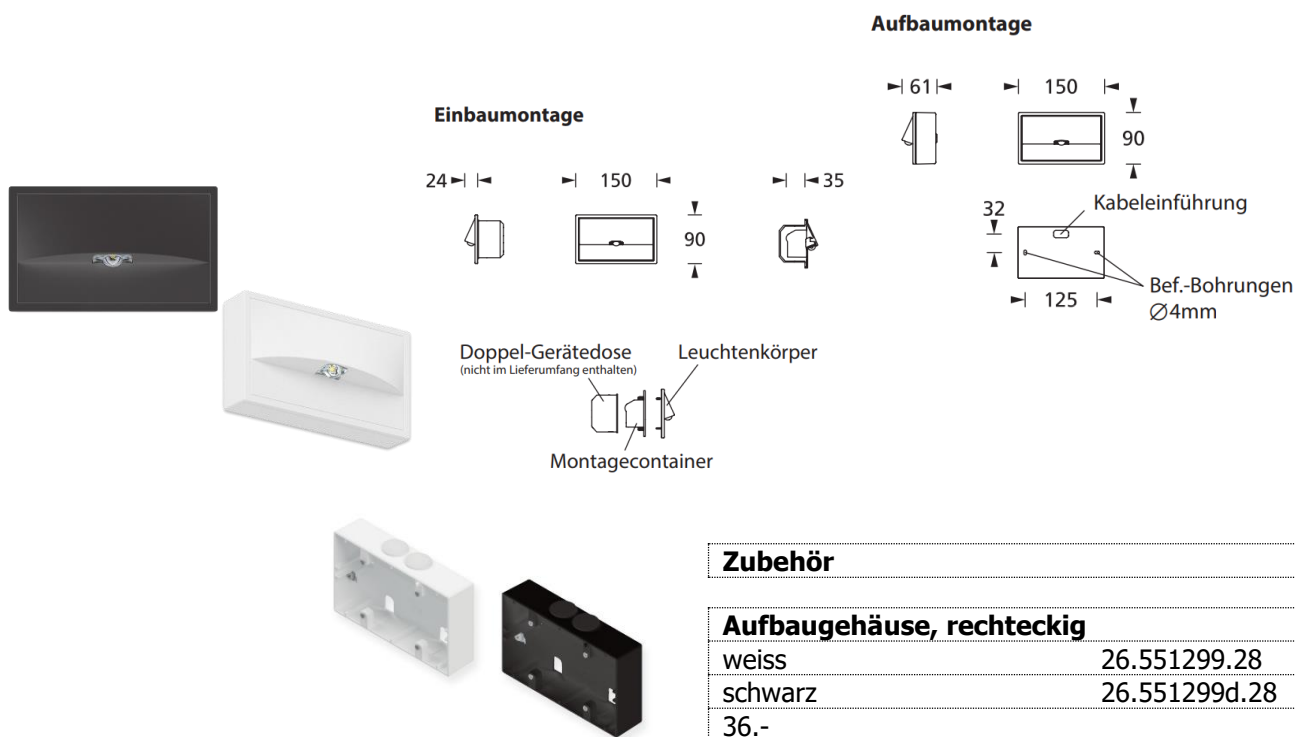

Geprüfte Geräte-Doppeldosen

Für Hohlwand, Kaiser	Für UP-Installation, Kaiser	Für UP Ortsbeton, Kaiser
Art. Nr.: 9062-02, 2x Ø68mm	Art. Nr.: 1656-21, 2x Ø60mm	Art. Nr.: 1269-01, 60x131mm
Durch Elektriker zu organisieren	Durch Elektriker zu organisieren	Durch Elektriker zu organisieren

Lichtverteilungskurven und Leuchtenabstandstabelle auf Anfrage!

Bestellen bei becalicht@becalicht.ch oder +41 81 252 16 33



Sicherheitsleuchten

* BECA BEAM 130-PC A-F/R Antipanikleuchte Aufbau IP40 mit self - check

3W, 280lm, 5VA, 1h Batteriebetrieb, 230V, 50 / 60Hz
Für Deckenaufbaumontage
Abmessungen Leuchte ØxH = 131x38mm

NiMh - Akku 4,8V, 2,0Ah
Leuchte Polycarbonat weiss
Mit Fluchtweg- oder Flächenoptik

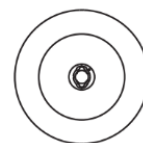

▶ | Ø131 | ◀

Leuchte mit Fluchtwegoptik (A-R)		Leuchte mit Flächenoptik (A-F)	
26.206412.sc.28	159.-	26.206402.sc.28	159.-

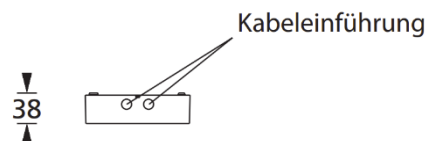
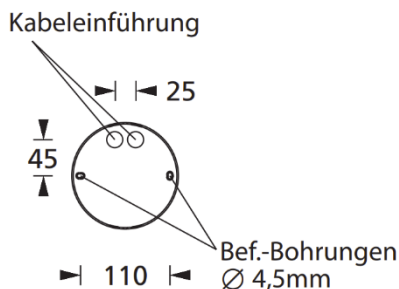

Zubehör	
Ballwurfschutzkorb	Tiefstrahloptik 60°
26.551025.28	26.551257.28
65.-	10.-

Lichtverteilungskurven und Leuchtenabstandstabelle auf Anfrage!

Bestellen bei becalicht@becalicht.ch oder +41 81 252 16 33



Sicherheitsleuchten

* BECA BEAM 130-AL A-F/R Antipanikleuchte Aufbau IP40 mit self - check

v

3W, 280lm, 5VA, 1h Batteriebetrieb, 230V, 50 / 60Hz

Für Deckenaufbaumontage

Abmessungen Leuchte ØxH = 135x38mm

NiMh - Akku 4,8V, 2,0Ah

Leuchte Alu Druckguss weiss oder schwarz

Mit Fluchtweg- oder Flächenoptik
(beide Optiken im Lieferumfang)

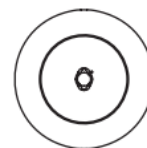

◀ | Ø135 | ▶

Leuchte mit Fluchtweg-/Flächenoptik

BECA BEAM 130 AL weiss	26.206442a.sc.28	191.-
BECA BEAM 130 AL schwarz	26.206442d.sc.28	191.-

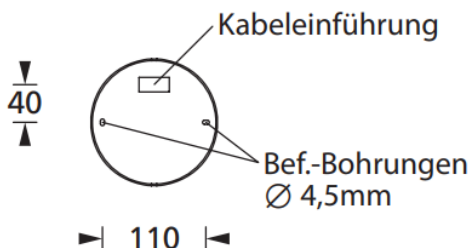

Zubehör

Ballwurfschutzkorb	Tiefstrahloptik 60°
26.551025.28	26.551257.28
65.-	10.-

Lichtverteilungskurven und Leuchtenabstandstabelle auf Anfrage!

Bestellen bei becalicht@becalicht.ch oder +41 81 252 16 33



Sicherheitsleuchten

* BECA BEAM 140-PC A-F/R IP65 Antipanikleuchte Aufbau IP65 mit self - check

3W, 280lm, 5VA, 1h Batteriebetrieb, 230V, 50 / 60Hz
Für Deckenaufbaumontage
Abmessungen Leuchte ØxH = 145x43mm

NiMh - Akku 4,8V, 2,0Ah
Leuchte Polycarbonat weiss
Mit Fluchtweg- oder Flächenoptik

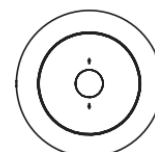

▶ | Ø145 | ◀

Leuchte mit Fluchtwegoptik (A-R)		Leuchte mit Flächenoptik (A-F)	
26.207207.sc.28	198.-	26.207202.sc.28	198.-

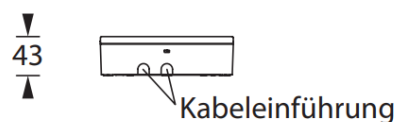
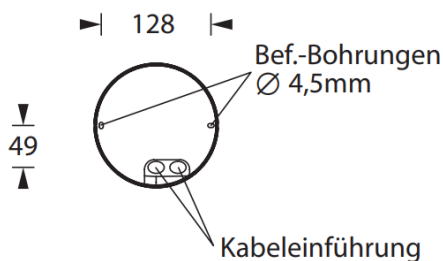

Zubehör	
Ballwurfschutzkorb	Druckausgleichsventil
26.551025.28	26.550237.28
65.-	13.-

Lichtverteilungskurven und Leuchtenabstandstabelle auf Anfrage!

Bestellen bei becalicht@becalicht.ch oder +41 81 252 16 33



Sicherheitsleuchten

* BECA BEAM 125R-PC A-F/R Antipanikleuchte Aufbau IP40 mit self - check

3W, 280lm, 5VA, 1h Batteriebetrieb, 230V, 50 / 60Hz
Für Deckenaufbaumontage
Abmessungen Leuchte BxHxT = 125x37x125mm

NiMh - Akku 4,8V, 2,0Ah
Leuchte Polycarbonat weiss
Mit Fluchtweg- oder Flächenoptik

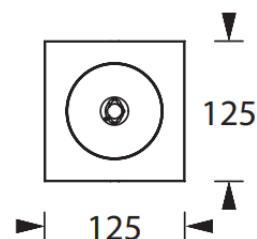

Leuchte mit Fluchtwegoptik (A-R)		Leuchte mit Flächenoptik (A-F)	
26.207117.sc.28	159.-	26.207112.sc.28	159.-

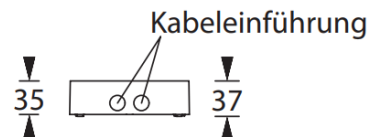
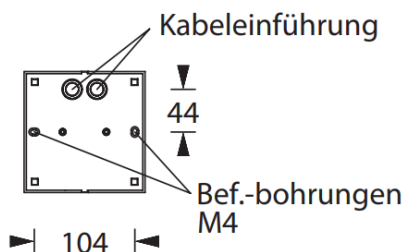

Zubehör	
Ballwurfschutzkorb	Tiefstrahloptik 60°
26.551025.28	26.551257.28
65.-	10.-

Lichtverteilungskurven und Leuchtenabstandstabelle auf Anfrage!

Bestellen bei becalicht@becalicht.ch oder +41 81 252 16 33



Sicherheitsleuchten

* BECA BEAM 125R-AL A-F/R Antipanikleuchte Aufbau IP40 mit self - check

3W, 280lm, 5VA, 1h Batteriebetrieb, 230V, 50 / 60Hz
Für Deckenaufbaumontage
Abmessungen Leuchte BxHxT = 126x38x126mm

NiMh - Akku 4,8V, 2,0Ah
Leuchte Alu Druckguss weiss oder schwarz
Mit Fluchtweg- oder Flächenoptik
(beide Optiken im Lieferumfang)

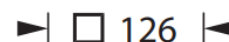
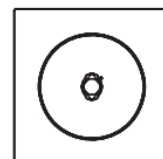

Leuchte mit Fluchtweg- / Flächenoptik

BECA BEAM 125R AL weiss	26.207102a.sc.28	191.-
BECA BEAM 125R AL schwarz	26.207102d.sc.28	191.-

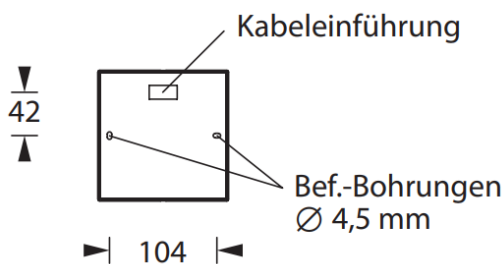
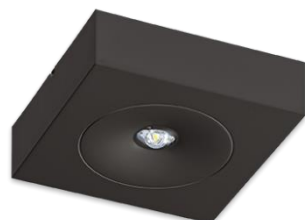

Zubehör

Ballwurfschutzkorb	Tiefstrahloptik 60°
26.551025.28	26.551257.28
65.-	10.-

Lichtverteilungskurven und Leuchtenabstandstabelle auf Anfrage!

Bestellen bei becalicht@becalicht.ch oder +41 81 252 16 33

LED - Profile & Sonderlösungen

 *Mit einem Klick auf das gewünschte Kapitel direkt zum entsprechenden Abschnitt gelangen*

smartCONN Übersicht	304
LED - Profil 1416	307
LED - Profil 1422	309
LED - Profil L1422.....	311
LED - Profil 2020 45°	313
LED - Profil U2822	315
LED - Profil 2422	317
LED - Profil L2422.....	319
LED - Profil U3722	321
LED - Profil U5130	323
LED - Profil 2130	325
LED - Profil 3030	327
LED - Profil 3824	329
LED - Profil 3575	331
LED - Profil 5643	333
LED - Profil 3385	335
LED - Profil 6050	337
LED - Profil 7050	339
LED - Profil 8080	341
LED - Profile gebogen	343
Einbaugehäuse / Betoneinbauprofil	344
Schirmleuchten / Stoffleuchten	346

Bestellen bei becalicht@becalicht.ch oder +41 81 252 16 33



smartCONN Übersicht

CLEVERE VERBINDUNGS- UND ANSCHLUSSLÖSUNG FÜR LED - PROFILE

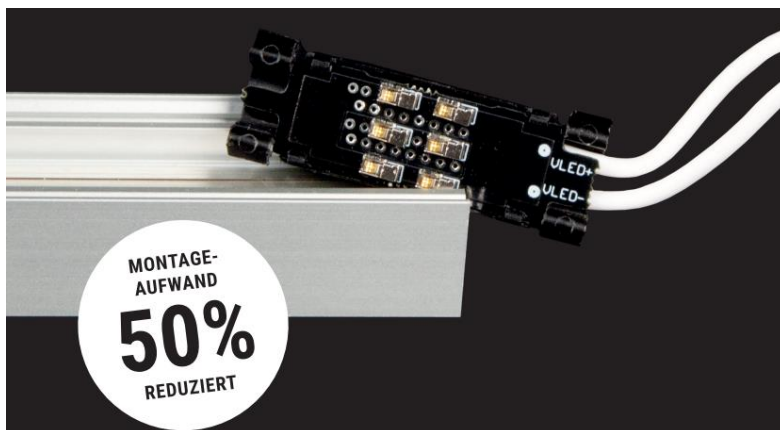

Die clevere Verbindungstechnik smartCONN bietet Ihnen die Möglichkeit, die Montage und die Verbindung von LED - Profilen erheblich zu vereinfachen und damit Ihre Kosten zu senken.

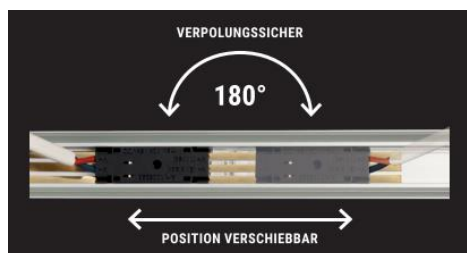

FLEXIBLE EINSPEISUNG

Der Einspeisepunkt bzw. Kabelanschluss auf dem LED-Profil kann frei gewählt werden. Ob Stirnseite, Profilboden oder -wand: Mit smartCONN ist das jederzeit frei wählbar und kann nachträglich problemlos angepasst werden.

EINFACHSTE MONTAGE

Die Montage ist äusserst einfach, weil das Anschlusskabel vorgängig eingezogen und montiert werden kann. Auch die Demontage im Wartungsfall ist nun ein Kinderspiel.

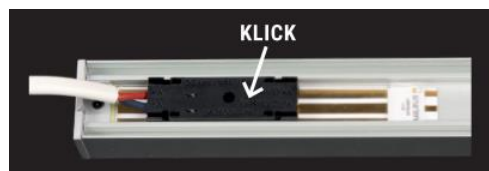

MEHRTEILIGE PROFILE

Mehrteilige Profile können ganz einfach verbunden und montiert werden. Je nach Leistung des LED-Strips können bis zu 30 m LED-Linie mit nur einer Einspeisung gelöst werden.

Bestellen bei becalicht@becalicht.ch oder +41 81 252 16 33



smartCONN Übersicht

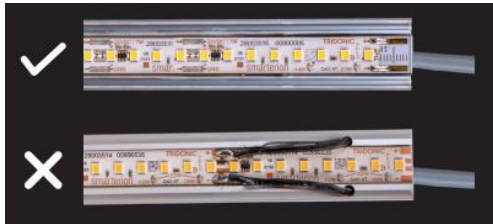

KEINE SCHATTENBILDUNG

Bei der Kabeleinspeisung oder Profilverbindung gibt es keine Schatten mehr, da keine Litzen im sichtbaren Bereich geführt werden müssen.

smartCONN Komponenten

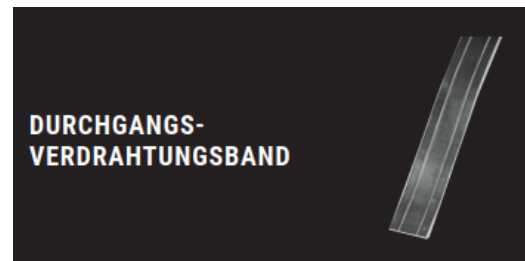
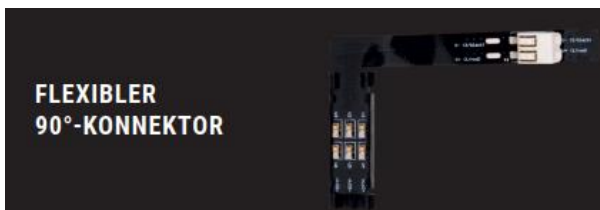

Weitere Vorteile

Bestellung wird vereinfacht, da der Einspeisepunkt nicht vorgängig festgelegt werden muss

Lieferung des LED-Profiles und des Anschlusskabels erfolgt separat

Nachhaltig, da 95 % in der Schweiz bzw. in der EU gefertigt werden

Ökologisch dank platzsparender Verpackung

Höhere Effizienz, denn durch das integrierte Durchgangsverdrahtungsband sind grosse Längen mit nur einer Einspeisung möglich

Alle smartCONN Profile sind mit dem smartCONN - Logo gekennzeichnet



Bestellen bei becalicht@becalicht.ch oder +41 81 252 16 33



smartCONN Übersicht

smartCONN Profile

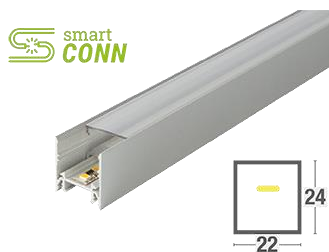
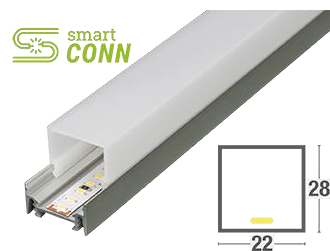
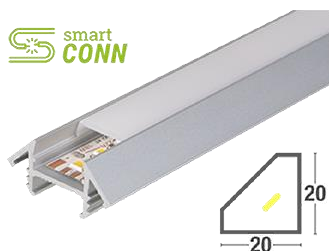

Bestellen bei becalicht@becalicht.ch oder +41 81 252 16 33



LED - Profil **1416**

Aluminium - Profil 1416, eloxiert
Abdeckung opal (PC)
Kabelabgang flexibel definierbar
Konverter extern platzieren
Konfektioniert nach Kundenwunsch
Stahlclip zur Befestigung
IP20 / Schutzlack IP65 / Verguss IP67 / opal IP68
Erhältlich in 2700K - 6500K / TW / RGB(W)
CRI 80 oder CRI 90 Strips
Schaltbar ein / aus oder dimmbar DALI / PUSH
Max. Länge Teilstück 5m

Bestellangaben:

- Länge in mm
- Kabelabgang stirnseitig / Profilboden / Profilwand (mit Skizze)
- Kabellänge
- Montageklammern / Typ

Profil



Abstrahlung

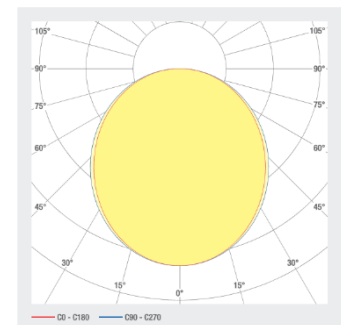

Zubehör



Bestellen bei becalicht@becalicht.ch oder +41 81 252 16 33



LED - Profil 1416

EIGENSCHAFTEN

24 V DC INPUT	25.8 W/M	DIFFUSED BEAM	RGB	120 LED/M			
24 V DC INPUT	19.2 W/M	DIFFUSED BEAM	RGBW	98 LED/M			
24 V DC INPUT	19.2 W/M	DIFFUSED BEAM	RGBW	98 LED/M			
24 V DC INPUT	19.2 W/M	DIFFUSED BEAM	RGBW	98 LED/M			
24 V DC INPUT	22 W/M	DIFFUSED BEAM	2700 K CRI-80	160 LED/M	± LED 3639 LM/M	D A T G	SDCM3
24 V DC INPUT	7 W/M	DIFFUSED BEAM	2700 K CRI-80	160 LED/M	± LED 1202 LM/M	D A T G	SDCM3
24 V DC INPUT	12 W/M	DIFFUSED BEAM	2700 K CRI-80	160 LED/M	± LED 1923 LM/M	D A T G	SDCM3
24 V DC INPUT	18 W/M	DIFFUSED BEAM	2700 K CRI-80	160 LED/M	± LED 2915 LM/M	D A T G	SDCM3
24 V DC INPUT	18 W/M	DIFFUSED BEAM	3000 K CRI-80	160 LED/M	± LED 3021 LM/M	D A T G	SDCM3
24 V DC INPUT	22 W/M	DIFFUSED BEAM	3000 K CRI-80	160 LED/M	± LED 3771 LM/M	D A T G	SDCM3
24 V DC INPUT	7 W/M	DIFFUSED BEAM	3000 K CRI-80	160 LED/M	± LED 1246 LM/M	D A T G	SDCM3
24 V DC INPUT	12 W/M	DIFFUSED BEAM	3000 K CRI-80	160 LED/M	± LED 1993 LM/M	D A T G	SDCM3
24 V DC INPUT	18 W/M	DIFFUSED BEAM	4000 K CRI-80	160 LED/M	± LED 3209 LM/M	D A T G	SDCM3
24 V DC INPUT	22 W/M	DIFFUSED BEAM	4000 K CRI-80	160 LED/M	± LED 4007 LM/M	D A T G	SDCM3
24 V DC INPUT	7 W/M	DIFFUSED BEAM	4000 K CRI-80	160 LED/M	± LED 1224 LM/M	D A T G	SDCM3
24 V DC INPUT	12 W/M	DIFFUSED BEAM	4000 K CRI-80	160 LED/M	± LED 2117 LM/M	D A T G	SDCM3
24 V DC INPUT	18 W/M	DIFFUSED BEAM	2700 - 6500 K CRI-80	120 LED/M	± LED 2300 LM/M	E A T G	SDCM3
24 V DC INPUT	12 W/M	DIFFUSED BEAM	2700 K CRI-90	160 LED/M	± LED 1659 LM/M	E A T G	SDCM3
24 V DC INPUT	22 W/M	DIFFUSED BEAM	2700 K CRI-90	160 LED/M	± LED 3138 LM/M	E A T G	SDCM3
24 V DC INPUT	18 W/M	DIFFUSED BEAM	2700 K CRI-90	160 LED/M	± LED 2514 LM/M	E A T G	SDCM3
24 V DC INPUT	7 W/M	DIFFUSED BEAM	2700 K CRI-90	160 LED/M	± LED 1037 LM/M	E A T G	SDCM3
24 V DC INPUT	22 W/M	DIFFUSED BEAM	3000 K CRI-90	160 LED/M	± LED 3217 LM/M	E A T G	SDCM3
24 V DC INPUT	7 W/M	DIFFUSED BEAM	3000 K CRI-90	160 LED/M	± LED 1063 LM/M	E A T G	SDCM3
24 V DC INPUT	18 W/M	DIFFUSED BEAM	3000 K CRI-90	160 LED/M	± LED 2577 LM/M	E A T G	SDCM3
24 V DC INPUT	12 W/M	DIFFUSED BEAM	3000 K CRI-90	160 LED/M	± LED 1700 LM/M	E A T G	SDCM3
24 V DC INPUT	12 W/M	DIFFUSED BEAM	4000 K CRI-90	160 LED/M	± LED 1780 LM/M	E A T G	SDCM3
24 V DC INPUT	22 W/M	DIFFUSED BEAM	4000 K CRI-90	160 LED/M	± LED 3268 LM/M	E A T G	SDCM3
24 V DC INPUT	7 W/M	DIFFUSED BEAM	4000 K CRI-90	160 LED/M	± LED 1113 LM/M	E A T G	SDCM3
24 V DC INPUT	18 W/M	DIFFUSED BEAM	4000 K CRI-90	160 LED/M	± LED 2636 LM/M	E A T G	SDCM3

Bestellen bei becalicht@becalicht.ch oder +41 81 252 16 33



LED - Profil 1422

Aluminium - Profil 1422, eloxiert
Abdeckung opal (PMMA)
Kabelabgang flexibel definierbar
Konverter extern platzieren
Konfektioniert nach Kundenwunsch
Stahlclip zur Befestigung
IP20 / Schutzlack IP65 / Verguss IP67 / opal IP68
Erhältlich in 2700K - 6500K / TW / RGB(W)
CRI 80 oder CRI 90 Strips
Schaltbar ein / aus oder dimmbar DALI / PUSH
Max. Länge Teilstück 5m

Bestellangaben:

- Länge in mm
- Kabelabgang stirnseitig / Profilboden / Profilwand (mit Skizze)
- Kabellänge
- Montageklammern / Typ

Profil



Abstrahlung

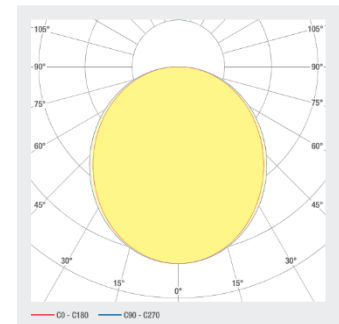

Zubehör



Bestellen bei becalicht@becalicht.ch oder +41 81 252 16 33



LED - Profil 1422

EIGENSCHAFTEN

24 V DC INPUT	25.8 W/M	DIFFUSED BEAM	RGB	120 LED/M			
24 V DC INPUT	19.2 W/M	DIFFUSED BEAM	RGBW	98 LED/M			
24 V DC INPUT	19.2 W/M	DIFFUSED BEAM	RGBW	98 LED/M			
24 V DC INPUT	19.2 W/M	DIFFUSED BEAM	RGBW	98 LED/M			
24 V DC INPUT	12 W/M	DIFFUSED BEAM	2700 K CRI>80	160 LED/M	± LED 1923 LM/M	D A T G	SDCM3
24 V DC INPUT	22 W/M	DIFFUSED BEAM	2700 K CRI>80	160 LED/M	± LED 2639 LM/M	D A T G	SDCM3
24 V DC INPUT	18 W/M	DIFFUSED BEAM	2700 K CRI>80	160 LED/M	± LED 2915 LM/M	D A T G	SDCM3
24 V DC INPUT	7 W/M	DIFFUSED BEAM	2700 K CRI>80	160 LED/M	± LED 1202 LM/M	D A T G	SDCM3
24 V DC INPUT	22 W/M	DIFFUSED BEAM	3000 K CRI>80	160 LED/M	± LED 2771 LM/M	D A T G	SDCM3
24 V DC INPUT	12 W/M	DIFFUSED BEAM	3000 K CRI>80	160 LED/M	± LED 1992 LM/M	D A T G	SDCM3
24 V DC INPUT	18 W/M	DIFFUSED BEAM	3000 K CRI>80	160 LED/M	± LED 2021 LM/M	D A T G	SDCM3
24 V DC INPUT	7 W/M	DIFFUSED BEAM	3000 K CRI>80	160 LED/M	± LED 1246 LM/M	D A T G	SDCM3
24 V DC INPUT	22 W/M	DIFFUSED BEAM	4000 K CRI>80	160 LED/M	± LED 4007 LM/M	D A T G	SDCM3
24 V DC INPUT	7 W/M	DIFFUSED BEAM	4000 K CRI>80	160 LED/M	± LED 1324 LM/M	D A T G	SDCM3
24 V DC INPUT	12 W/M	DIFFUSED BEAM	4000 K CRI>80	160 LED/M	± LED 2117 LM/M	D A T G	SDCM3
24 V DC INPUT	18 W/M	DIFFUSED BEAM	4000 K CRI>80	160 LED/M	± LED 2299 LM/M	D A T G	SDCM3
24 V DC INPUT	18 W/M	DIFFUSED BEAM	2700 - 6500 K CRI>80	120 LED/M	± LED 2300 LM/M	E A T G	SDCM3
24 V DC INPUT	7 W/M	DIFFUSED BEAM	2700 K CRI>90	160 LED/M	± LED 1037 LM/M	E A T G	SDCM3
24 V DC INPUT	22 W/M	DIFFUSED BEAM	2700 K CRI>90	160 LED/M	± LED 3130 LM/M	E A T G	SDCM3
24 V DC INPUT	18 W/M	DIFFUSED BEAM	2700 K CRI>90	160 LED/M	± LED 2514 LM/M	E A T G	SDCM3
24 V DC INPUT	12 W/M	DIFFUSED BEAM	2700 K CRI>90	160 LED/M	± LED 1630 LM/M	E A T G	SDCM3
24 V DC INPUT	12 W/M	DIFFUSED BEAM	3000 K CRI>90	160 LED/M	± LED 1700 LM/M	E A T G	SDCM3
24 V DC INPUT	18 W/M	DIFFUSED BEAM	3000 K CRI>90	160 LED/M	± LED 2577 LM/M	E A T G	SDCM3
24 V DC INPUT	22 W/M	DIFFUSED BEAM	3000 K CRI>90	160 LED/M	± LED 3217 LM/M	E A T G	SDCM3
24 V DC INPUT	7 W/M	DIFFUSED BEAM	3000 K CRI>90	160 LED/M	± LED 1063 LM/M	E A T G	SDCM3
24 V DC INPUT	22 W/M	DIFFUSED BEAM	4000 K CRI>90	160 LED/M	± LED 3368 LM/M	E A T G	SDCM3
24 V DC INPUT	18 W/M	DIFFUSED BEAM	4000 K CRI>90	160 LED/M	± LED 2698 LM/M	E A T G	SDCM3
24 V DC INPUT	12 W/M	DIFFUSED BEAM	4000 K CRI>90	160 LED/M	± LED 1780 LM/M	E A T G	SDCM3
24 V DC INPUT	7 W/M	DIFFUSED BEAM	4000 K CRI>90	160 LED/M	± LED 1112 LM/M	E A T G	SDCM3

Bestellen bei becalicht@becalicht.ch oder +41 81 252 16 33



LED - Profil **L1422**

Aluminium - Profil L1422, eloxiert
Abdeckung opal (PMMA)
Kabelabgang flexibel definierbar
Konverter extern platzieren
Konfektioniert nach Kundenwunsch
Optik Abstrahlwinkel wählbar
Stahlclip zur Befestigung
IP20 / Schutzlack IP65
Erhältlich in 2700K - 6500K / TW / RGB(W)
CRI 80 oder CRI 90 Strips
Schaltbar ein / aus oder dimmbar DALI / PUSH

Max. Länge Teilstück 5m

Bestellangaben:

- Länge in mm
- Kabelabgang stirnseitig / Profilboden / Profilwand (mit Skizze)
- Kabellänge
- Montageklammern / Typ

Profil



Abstrahlungen

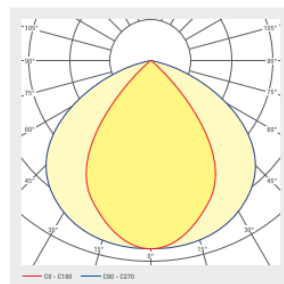
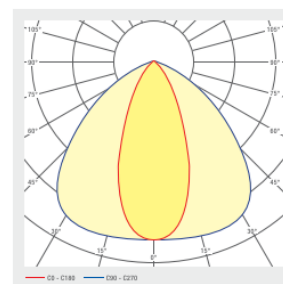
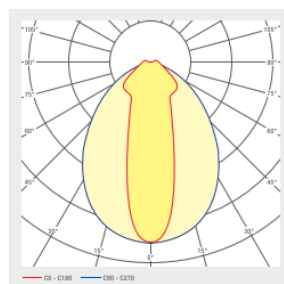

Zubehör



Bestellen bei becalicht@becalicht.ch oder +41 81 252 16 33



LED - Profil L1422

EIGENSCHAFTEN

24 V DC INPUT	25.8 W/M	RGB	120 LED/M			
24 V DC INPUT	19.2 W/M	RGBW	98 LED/M			
24 V DC INPUT	19.2 W/M	RGBW	98 LED/M			
24 V DC INPUT	19.2 W/M	RGBW	98 LED/M			
24 V DC INPUT	18 W/M	2700 K CRI>80	160 LED/M	Φ LED 2915 LM/M	D A T G	SDCM3
24 V DC INPUT	7 W/M	2700 K CRI>80	160 LED/M	Φ LED 1292 LM/M	D A T G	SDCM3
24 V DC INPUT	22 W/M	2700 K CRI>80	160 LED/M	Φ LED 3629 LM/M	D A T G	SDCM3
24 V DC INPUT	12 W/M	2700 K CRI>80	160 LED/M	Φ LED 1923 LM/M	D A T G	SDCM3
24 V DC INPUT	22 W/M	3000 K CRI>80	160 LED/M	Φ LED 2771 LM/M	D A T G	SDCM3
24 V DC INPUT	7 W/M	3000 K CRI>80	160 LED/M	Φ LED 1246 LM/M	D A T G	SDCM3
24 V DC INPUT	18 W/M	3000 K CRI>80	160 LED/M	Φ LED 3021 LM/M	D A T G	SDCM3
24 V DC INPUT	12 W/M	3000 K CRI>80	160 LED/M	Φ LED 1993 LM/M	D A T G	SDCM3
24 V DC INPUT	22 W/M	4000 K CRI>80	160 LED/M	Φ LED 4007 LM/M	D A T G	SDCM3
24 V DC INPUT	12 W/M	4000 K CRI>80	160 LED/M	Φ LED 2117 LM/M	D A T G	SDCM3
24 V DC INPUT	18 W/M	4000 K CRI>80	160 LED/M	Φ LED 3209 LM/M	D A T G	SDCM3
24 V DC INPUT	7 W/M	4000 K CRI>80	160 LED/M	Φ LED 1224 LM/M	D A T G	SDCM3
24 V DC INPUT	18 W/M	2700 - 6500 K CRI>80	120 LED/M	Φ LED 2300 LM/M	E A T G	SDCM3
24 V DC INPUT	7 W/M	2700 K CRI>90	160 LED/M	Φ LED 1037 LM/M	E A T G	SDCM3
24 V DC INPUT	12 W/M	2700 K CRI>90	160 LED/M	Φ LED 1638 LM/M	E A T G	SDCM3
24 V DC INPUT	22 W/M	2700 K CRI>90	160 LED/M	Φ LED 3138 LM/M	E A T G	SDCM3
24 V DC INPUT	18 W/M	2700 K CRI>90	160 LED/M	Φ LED 2514 LM/M	E A T G	SDCM3
24 V DC INPUT	7 W/M	3000 K CRI>90	160 LED/M	Φ LED 1063 LM/M	E A T G	SDCM3
24 V DC INPUT	18 W/M	3000 K CRI>90	160 LED/M	Φ LED 2577 LM/M	E A T G	SDCM3
24 V DC INPUT	12 W/M	3000 K CRI>90	160 LED/M	Φ LED 1700 LM/M	E A T G	SDCM3
24 V DC INPUT	22 W/M	3000 K CRI>90	160 LED/M	Φ LED 3217 LM/M	E A T G	SDCM3
24 V DC INPUT	12 W/M	4000 K CRI>90	160 LED/M	Φ LED 1780 LM/M	E A T G	SDCM3
24 V DC INPUT	18 W/M	4000 K CRI>90	160 LED/M	Φ LED 2898 LM/M	E A T G	SDCM3
24 V DC INPUT	7 W/M	4000 K CRI>90	160 LED/M	Φ LED 1113 LM/M	E A T G	SDCM3
24 V DC INPUT	22 W/M	4000 K CRI>90	160 LED/M	Φ LED 3368 LM/M	E A T G	SDCM3

Bestellen bei becalicht@becalicht.ch oder +41 81 252 16 33



LED - Profil 2020 45°

Aluminium - Profil 2020 45°, eloxiert
Abdeckung opal (PMMA)
Kabelabgang flexibel definierbar
Konverter extern platzieren
Konfektioniert nach Kundenwunsch
Stahlclip zur Befestigung
IP20 / Schutzlack IP65 / Verguss IP67
Erhältlich in 2700K - 6500K / TW / RGB(W)
CRI 80 oder CRI 90 Strips
Schaltbar ein / aus oder dimmbar DALI / PUSH
Max. Länge Teilstück 5m

Bestellangaben:

- Länge in mm
- Kabelabgang stirnseitig / Profilboden / Profilwand (mit Skizze)
- Kabellänge
- Montageklammern / Typ

Profil



Abstrahlung

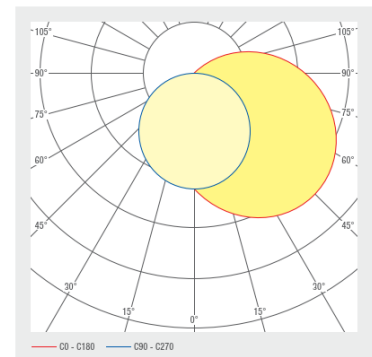

Zubehör



Bestellen bei becalicht@becalicht.ch oder +41 81 252 16 33



LED - Profil 2020 45°

EIGENSCHAFTEN

24 V DC INPUT	25.8 W/M	DIFFUSED BEAM	RGB	120 LED/M			
24 V DC INPUT	19.2 W/M	DIFFUSED BEAM	RGBW	98 LED/M			
24 V DC INPUT	19.2 W/M	DIFFUSED BEAM	RGBW	98 LED/M			
24 V DC INPUT	19.2 W/M	DIFFUSED BEAM	RGBW	98 LED/M			
24 V DC INPUT	18 W/M	DIFFUSED BEAM	2700 K CRI>80	160 LED/M	± LED 2915 LM/M	D A T G	SDCM3
24 V DC INPUT	7 W/M	DIFFUSED BEAM	2700 K CRI>80	160 LED/M	± LED 1202 LM/M	D A T G	SDCM3
24 V DC INPUT	22 W/M	DIFFUSED BEAM	2700 K CRI>80	160 LED/M	± LED 3639 LM/M	D A T G	SDCM3
24 V DC INPUT	12 W/M	DIFFUSED BEAM	2700 K CRI>80	160 LED/M	± LED 1923 LM/M	D A T G	SDCM3
24 V DC INPUT	18 W/M	DIFFUSED BEAM	3000 K CRI>80	160 LED/M	± LED 3021 LM/M	D A T G	SDCM3
24 V DC INPUT	12 W/M	DIFFUSED BEAM	3000 K CRI>80	160 LED/M	± LED 1993 LM/M	D A T G	SDCM3
24 V DC INPUT	7 W/M	DIFFUSED BEAM	3000 K CRI>80	160 LED/M	± LED 1246 LM/M	D A T G	SDCM3
24 V DC INPUT	22 W/M	DIFFUSED BEAM	3000 K CRI>80	160 LED/M	± LED 3771 LM/M	D A T G	SDCM3
24 V DC INPUT	18 W/M	DIFFUSED BEAM	4000 K CRI>80	160 LED/M	± LED 3269 LM/M	D A T G	SDCM3
24 V DC INPUT	7 W/M	DIFFUSED BEAM	4000 K CRI>80	160 LED/M	± LED 1324 LM/M	D A T G	SDCM3
24 V DC INPUT	12 W/M	DIFFUSED BEAM	4000 K CRI>80	160 LED/M	± LED 2117 LM/M	D A T G	SDCM3
24 V DC INPUT	22 W/M	DIFFUSED BEAM	4000 K CRI>80	160 LED/M	± LED 4007 LM/M	D A T G	SDCM3
24 V DC INPUT	18 W/M	DIFFUSED BEAM	2700 - 6500 K CRI>80	120 LED/M	± LED 2300 LM/M	E A T G	SDCM3
24 V DC INPUT	18 W/M	DIFFUSED BEAM	2700 K CRI>90	160 LED/M	± LED 2534 LM/M	E A T G	SDCM3
24 V DC INPUT	12 W/M	DIFFUSED BEAM	2700 K CRI>90	160 LED/M	± LED 1658 LM/M	E A T G	SDCM3
24 V DC INPUT	22 W/M	DIFFUSED BEAM	2700 K CRI>90	160 LED/M	± LED 3138 LM/M	E A T G	SDCM3
24 V DC INPUT	7 W/M	DIFFUSED BEAM	2700 K CRI>90	160 LED/M	± LED 1037 LM/M	E A T G	SDCM3
24 V DC INPUT	7 W/M	DIFFUSED BEAM	3000 K CRI>90	160 LED/M	± LED 1063 LM/M	E A T G	SDCM3
24 V DC INPUT	22 W/M	DIFFUSED BEAM	3000 K CRI>90	160 LED/M	± LED 2217 LM/M	E A T G	SDCM3
24 V DC INPUT	18 W/M	DIFFUSED BEAM	3000 K CRI>90	160 LED/M	± LED 2577 LM/M	E A T G	SDCM3
24 V DC INPUT	12 W/M	DIFFUSED BEAM	3000 K CRI>90	160 LED/M	± LED 1700 LM/M	E A T G	SDCM3
24 V DC INPUT	12 W/M	DIFFUSED BEAM	4000 K CRI>90	160 LED/M	± LED 1780 LM/M	E A T G	SDCM3
24 V DC INPUT	22 W/M	DIFFUSED BEAM	4000 K CRI>90	160 LED/M	± LED 3368 LM/M	E A T G	SDCM3
24 V DC INPUT	18 W/M	DIFFUSED BEAM	4000 K CRI>90	160 LED/M	± LED 2698 LM/M	E A T G	SDCM3
24 V DC INPUT	7 W/M	DIFFUSED BEAM	4000 K CRI>90	160 LED/M	± LED 1113 LM/M	E A T G	SDCM3

Bestellen bei becalicht@becalicht.ch oder +41 81 252 16 33



LED - Profil **U2822**

Aluminium - Profil U2822, eloxiert
Abdeckung opal (PC)
Kabelabgang flexibel definierbar
Konverter extern platzieren
Konfektioniert nach Kundenwunsch
Stahlclip zur Befestigung
IP20 / Schutzlack IP65 / Verguss IP67
Erhältlich in 2700K - 6500K / TW / RGB(W)
CRI 80 oder CRI 90 Strips
Schaltbar ein / aus oder dimmbar DALI / PUSH
Max. Länge Teilstück 5m

Bestellangaben:

- Länge in mm
- Kabelabgang stirnseitig / Profilboden / Profilwand (mit Skizze)
- Kabellänge
- Montageklammern / Typ

Profil



Abstrahlung

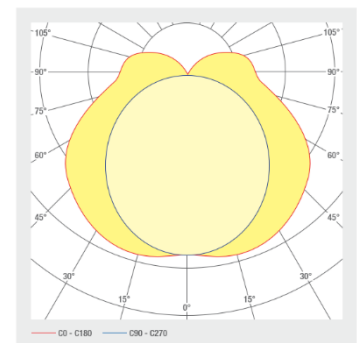

Zubehör



Bestellen bei becalicht@becalicht.ch oder +41 81 252 16 33



LED - Profil **U2822**

EIGENSCHAFTEN

24 V DC INPUT	25.8 W/M	DIFFUSED BEAM	RGB	120 LED/M			
24 V DC INPUT	19.2 W/M	DIFFUSED BEAM	RGBW	98 LED/M			
24 V DC INPUT	19.2 W/M	DIFFUSED BEAM	RGBW	98 LED/M			
24 V DC INPUT	19.2 W/M	DIFFUSED BEAM	RGBW	98 LED/M			
24 V DC INPUT	7 W/M	DIFFUSED BEAM	2700 K CRI>80	160 LED/M	φ LED 1202 LM/M	D A T G	SDCM3
24 V DC INPUT	22 W/M	DIFFUSED BEAM	2700 K CRI>80	160 LED/M	φ LED 2629 LM/M	D A T G	SDCM3
24 V DC INPUT	18 W/M	DIFFUSED BEAM	2700 K CRI>80	160 LED/M	φ LED 2915 LM/M	D A T G	SDCM3
24 V DC INPUT	12 W/M	DIFFUSED BEAM	2700 K CRI>80	160 LED/M	φ LED 1923 LM/M	D A T G	SDCM3
24 V DC INPUT	12 W/M	DIFFUSED BEAM	3000 K CRI>80	160 LED/M	φ LED 1992 LM/M	D A T G	SDCM3
24 V DC INPUT	22 W/M	DIFFUSED BEAM	3000 K CRI>80	160 LED/M	φ LED 2771 LM/M	D A T G	SDCM3
24 V DC INPUT	7 W/M	DIFFUSED BEAM	3000 K CRI>80	160 LED/M	φ LED 1246 LM/M	D A T G	SDCM3
24 V DC INPUT	18 W/M	DIFFUSED BEAM	3000 K CRI>80	160 LED/M	φ LED 2021 LM/M	D A T G	SDCM3
24 V DC INPUT	12 W/M	DIFFUSED BEAM	4000 K CRI>80	160 LED/M	φ LED 2117 LM/M	D A T G	SDCM3
24 V DC INPUT	7 W/M	DIFFUSED BEAM	4000 K CRI>80	160 LED/M	φ LED 1324 LM/M	D A T G	SDCM3
24 V DC INPUT	22 W/M	DIFFUSED BEAM	4000 K CRI>80	160 LED/M	φ LED 4607 LM/M	D A T G	SDCM3
24 V DC INPUT	18 W/M	DIFFUSED BEAM	4000 K CRI>80	160 LED/M	φ LED 3209 LM/M	D A T G	SDCM3
24 V DC INPUT	18 W/M	DIFFUSED BEAM	2700 - 6500 K CRI>80	120 LED/M	φ LED 2230 LM/M	E A T G	SDCM3
24 V DC INPUT	22 W/M	DIFFUSED BEAM	2700 K CRI>80	160 LED/M	φ LED 2138 LM/M	E A T G	SDCM3
24 V DC INPUT	18 W/M	DIFFUSED BEAM	2700 K CRI>80	160 LED/M	φ LED 2514 LM/M	E A T G	SDCM3
24 V DC INPUT	12 W/M	DIFFUSED BEAM	2700 K CRI>80	160 LED/M	φ LED 1638 LM/M	E A T G	SDCM3
24 V DC INPUT	7 W/M	DIFFUSED BEAM	2700 K CRI>80	160 LED/M	φ LED 1027 LM/M	E A T G	SDCM3
24 V DC INPUT	7 W/M	DIFFUSED BEAM	3000 K CRI>80	160 LED/M	φ LED 1063 LM/M	E A T G	SDCM3
24 V DC INPUT	22 W/M	DIFFUSED BEAM	3000 K CRI>80	160 LED/M	φ LED 3217 LM/M	E A T G	SDCM3
24 V DC INPUT	18 W/M	DIFFUSED BEAM	3000 K CRI>80	160 LED/M	φ LED 2377 LM/M	E A T G	SDCM3
24 V DC INPUT	12 W/M	DIFFUSED BEAM	3000 K CRI>80	160 LED/M	φ LED 1700 LM/M	E A T G	SDCM3
24 V DC INPUT	12 W/M	DIFFUSED BEAM	4000 K CRI>80	160 LED/M	φ LED 1780 LM/M	E A T G	SDCM3
24 V DC INPUT	7 W/M	DIFFUSED BEAM	4000 K CRI>80	160 LED/M	φ LED 1113 LM/M	E A T G	SDCM3
24 V DC INPUT	22 W/M	DIFFUSED BEAM	4000 K CRI>80	160 LED/M	φ LED 2388 LM/M	E A T G	SDCM3
24 V DC INPUT	18 W/M	DIFFUSED BEAM	4000 K CRI>80	160 LED/M	φ LED 2636 LM/M	E A T G	SDCM3

Bestellen bei becalicht@becalicht.ch oder +41 81 252 16 33



LED - Profil 2422

Aluminium - Profil 2422, eloxiert
Abdeckung opal (PC)
Kabelabgang flexibel definierbar
Konverter extern platzieren
Konfektioniert nach Kundenwunsch
Stahlclip zur Befestigung
IP20 / Schutzlack IP65 / Verguss IP67
Erhältlich in 2700K - 6500K / TW / RGB(W)
CRI 80 oder CRI 90 Strips
Schaltbar ein / aus oder dimmbar DALI / PUSH
Max. Länge Teilstück 5m

Bestellangaben:

- Länge in mm
- Kabelabgang stirnseitig / Profilboden / Profilwand (mit Skizze)
- Kabellänge
- Montageklammern / Typ

Profil



Abstrahlung

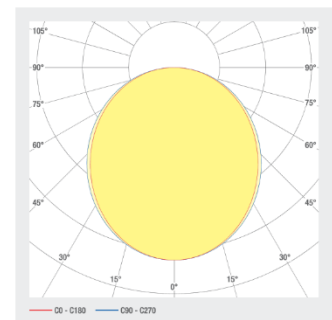

Zubehör



Bestellen bei becalicht@becalicht.ch oder +41 81 252 16 33



LED - Profil 2422

EIGENSCHAFTEN

24 V DC INPUT	25.8 W/M	DIFFUSED BEAM	RGB	120 LED/M			
24 V DC INPUT	19.2 W/M	DIFFUSED BEAM	RGBW	98 LED/M			
24 V DC INPUT	19.2 W/M	DIFFUSED BEAM	RGBW	98 LED/M			
24 V DC INPUT	19.2 W/M	DIFFUSED BEAM	RGBW	98 LED/M			
24 V DC INPUT	12 W/M	DIFFUSED BEAM	2700 K CRI-80	160 LED/M	± LED 1923 LM/M	D A T G	SDCM3
24 V DC INPUT	7 W/M	DIFFUSED BEAM	2700 K CRI-80	160 LED/M	± LED 1202 LM/M	D A T G	SDCM3
24 V DC INPUT	18 W/M	DIFFUSED BEAM	2700 K CRI-80	160 LED/M	± LED 2913 LM/M	D A T G	SDCM3
24 V DC INPUT	22 W/M	DIFFUSED BEAM	2700 K CRI-80	160 LED/M	± LED 3639 LM/M	D A T G	SDCM3
24 V DC INPUT	22 W/M	DIFFUSED BEAM	3000 K CRI-80	160 LED/M	± LED 3771 LM/M	D A T G	SDCM3
24 V DC INPUT	12 W/M	DIFFUSED BEAM	3000 K CRI-80	160 LED/M	± LED 1993 LM/M	D A T G	SDCM3
24 V DC INPUT	18 W/M	DIFFUSED BEAM	3000 K CRI-80	160 LED/M	± LED 3021 LM/M	D A T G	SDCM3
24 V DC INPUT	7 W/M	DIFFUSED BEAM	3000 K CRI-80	160 LED/M	± LED 1246 LM/M	D A T G	SDCM3
24 V DC INPUT	22 W/M	DIFFUSED BEAM	4000 K CRI-80	160 LED/M	± LED 4007 LM/M	D A T G	SDCM3
24 V DC INPUT	12 W/M	DIFFUSED BEAM	4000 K CRI-80	160 LED/M	± LED 2117 LM/M	D A T G	SDCM3
24 V DC INPUT	7 W/M	DIFFUSED BEAM	4000 K CRI-80	160 LED/M	± LED 1324 LM/M	D A T G	SDCM3
24 V DC INPUT	18 W/M	DIFFUSED BEAM	4000 K CRI-80	160 LED/M	± LED 3209 LM/M	D A T G	SDCM3
24 V DC INPUT	18 W/M	DIFFUSED BEAM	2700 - 6500 K CRI-80	120 LED/M	± LED 2200 LM/M	E A T G	SDCM3
24 V DC INPUT	22 W/M	DIFFUSED BEAM	2700 K CRI-90	160 LED/M	± LED 3133 LM/M	E A T G	SDCM3
24 V DC INPUT	12 W/M	DIFFUSED BEAM	2700 K CRI-90	160 LED/M	± LED 1658 LM/M	E A T G	SDCM3
24 V DC INPUT	7 W/M	DIFFUSED BEAM	2700 K CRI-90	160 LED/M	± LED 1027 LM/M	E A T G	SDCM3
24 V DC INPUT	18 W/M	DIFFUSED BEAM	2700 K CRI-90	160 LED/M	± LED 2514 LM/M	E A T G	SDCM3
24 V DC INPUT	12 W/M	DIFFUSED BEAM	3000 K CRI-90	160 LED/M	± LED 1700 LM/M	E A T G	SDCM3
24 V DC INPUT	22 W/M	DIFFUSED BEAM	3000 K CRI-90	160 LED/M	± LED 3217 LM/M	E A T G	SDCM3
24 V DC INPUT	18 W/M	DIFFUSED BEAM	3000 K CRI-90	160 LED/M	± LED 2577 LM/M	E A T G	SDCM3
24 V DC INPUT	7 W/M	DIFFUSED BEAM	3000 K CRI-90	160 LED/M	± LED 1063 LM/M	E A T G	SDCM3
24 V DC INPUT	12 W/M	DIFFUSED BEAM	4000 K CRI-90	160 LED/M	± LED 1780 LM/M	E A T G	SDCM3
24 V DC INPUT	22 W/M	DIFFUSED BEAM	4000 K CRI-90	160 LED/M	± LED 3263 LM/M	E A T G	SDCM3
24 V DC INPUT	7 W/M	DIFFUSED BEAM	4000 K CRI-90	160 LED/M	± LED 1112 LM/M	E A T G	SDCM3
24 V DC INPUT	18 W/M	DIFFUSED BEAM	4000 K CRI-90	160 LED/M	± LED 2698 LM/M	E A T G	SDCM3

Bestellen bei becalicht@becalicht.ch oder +41 81 252 16 33



LED - Profil L2422

Aluminium - Profil L2422, eloxiert
Abdeckung opal (PC), Optik 15° / 30°
Kabelabgang flexibel definierbar
Konverter extern platzieren
Konfektioniert nach Kundenwunsch
Stahlclip zur Befestigung
IP20 / Schutzlack IP65 / Verguss IP67
Erhältlich in 2700K - 6500K / TW / RGB(W)
CRI 80 oder CRI 90 Strips
Schaltbar ein / aus oder dimmbar DALI / PUSH
Max. Länge Teilstück 5m

Bestellangaben:

- Länge in mm
- Kabelabgang stirnseitig / Profilboden / Profilwand (mit Skizze)
- Kabellänge
- Montageklammern / Typ

Profil



Abstrahlungen

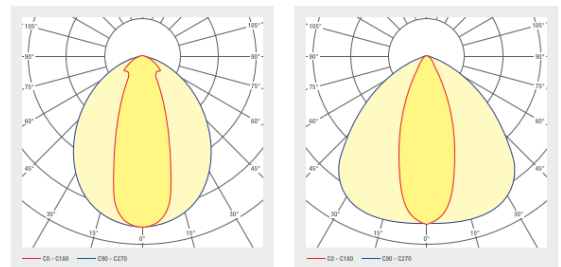

Zubehör



Bestellen bei becalicht@becalicht.ch oder +41 81 252 16 33



LED - Profil L2422

EIGENSCHAFTEN

24 V DC INPUT	25.8 W/M	RGB	120 LED/M			
24 V DC INPUT	19.2 W/M	RGBW	98 LED/M			
24 V DC INPUT	19.2 W/M	RGBW	98 LED/M			
24 V DC INPUT	19.2 W/M	RGBW	98 LED/M			
24 V DC INPUT	7 W/M	2700 K CRI-80	160 LED/M	± LED 1202 LM/M	D A T G	SDCM3
24 V DC INPUT	12 W/M	2700 K CRI-80	160 LED/M	± LED 1923 LM/M	D A T G	SDCM3
24 V DC INPUT	22 W/M	2700 K CRI-80	160 LED/M	± LED 3639 LM/M	D A T G	SDCM3
24 V DC INPUT	18 W/M	2700 K CRI-80	160 LED/M	± LED 2915 LM/M	D A T G	SDCM3
24 V DC INPUT	22 W/M	3000 K CRI-80	160 LED/M	± LED 3771 LM/M	D A T G	SDCM3
24 V DC INPUT	12 W/M	3000 K CRI-80	160 LED/M	± LED 1992 LM/M	D A T G	SDCM3
24 V DC INPUT	18 W/M	3000 K CRI-80	160 LED/M	± LED 3021 LM/M	D A T G	SDCM3
24 V DC INPUT	7 W/M	3000 K CRI-80	160 LED/M	± LED 1246 LM/M	D A T G	SDCM3
24 V DC INPUT	22 W/M	4000 K CRI-80	160 LED/M	± LED 4007 LM/M	D A T G	SDCM3
24 V DC INPUT	18 W/M	4000 K CRI-80	160 LED/M	± LED 3299 LM/M	D A T G	SDCM3
24 V DC INPUT	12 W/M	4000 K CRI-80	160 LED/M	± LED 2117 LM/M	D A T G	SDCM3
24 V DC INPUT	7 W/M	4000 K CRI-80	160 LED/M	± LED 1924 LM/M	D A T G	SDCM3
24 V DC INPUT	18 W/M	2700 - 6500 K CRI-80	120 LED/M	± LED 2300 LM/M	E A T G	SDCM3
24 V DC INPUT	12 W/M	2700 K CRI-90	160 LED/M	± LED 1658 LM/M	E A T G	SDCM3
24 V DC INPUT	22 W/M	2700 K CRI-90	160 LED/M	± LED 3129 LM/M	E A T G	SDCM3
24 V DC INPUT	7 W/M	2700 K CRI-90	160 LED/M	± LED 1037 LM/M	E A T G	SDCM3
24 V DC INPUT	18 W/M	2700 K CRI-90	160 LED/M	± LED 2514 LM/M	E A T G	SDCM3
24 V DC INPUT	12 W/M	3000 K CRI-90	160 LED/M	± LED 1700 LM/M	E A T G	SDCM3
24 V DC INPUT	22 W/M	3000 K CRI-90	160 LED/M	± LED 3217 LM/M	E A T G	SDCM3
24 V DC INPUT	18 W/M	3000 K CRI-90	160 LED/M	± LED 2577 LM/M	E A T G	SDCM3
24 V DC INPUT	7 W/M	3000 K CRI-90	160 LED/M	± LED 1063 LM/M	E A T G	SDCM3
24 V DC INPUT	12 W/M	4000 K CRI-90	160 LED/M	± LED 1780 LM/M	E A T G	SDCM3
24 V DC INPUT	18 W/M	4000 K CRI-90	160 LED/M	± LED 2898 LM/M	E A T G	SDCM3
24 V DC INPUT	7 W/M	4000 K CRI-90	160 LED/M	± LED 1113 LM/M	E A T G	SDCM3
24 V DC INPUT	22 W/M	4000 K CRI-90	160 LED/M	± LED 3368 LM/M	E A T G	SDCM3

Bestellen bei becalicht@becalicht.ch oder +41 81 252 16 33



LED - Profil **U3722**

Aluminium - Profil U3722, eloxiert
Abdeckung opal (PC)
Konverter extern platzieren
Konfektioniert nach Kundenwunsch
Stahlclip zur Befestigung
IP20 / Schutzlack IP65 / Verguss IP67
Erhältlich in 2700K - 6500K / TW / RGB(W)
CRI 80 oder CRI 90 Strips
Schaltbar ein / aus oder dimmbar DALI / PUSH
Max. Länge Teilstück 5m

Bestellangaben:

- Länge in mm
- Kabelabgang stirnseitig / Profilboden / Profilwand (mit Skizze)
- Kabellänge
- Montageklammern / Typ

Profil

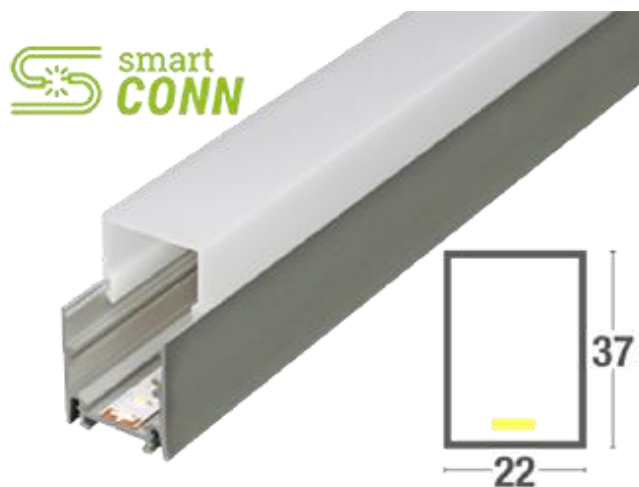

Abstrahlung

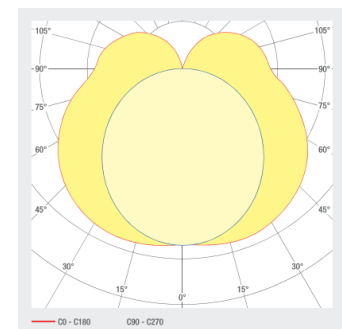

Zubehör



Bestellen bei becalicht@becalicht.ch oder +41 81 252 16 33



LED - Profil **U3722**

EIGENSCHAFTEN

24 V DC INPUT	25.8 W/M	DIFFUSED BEAM	RGB	120 LED/M			
24 V DC INPUT	19.2 W/M	DIFFUSED BEAM	RGBW 4000 K	98 LED/M			
24 V DC INPUT	19.2 W/M	DIFFUSED BEAM	RGBW 3000 K	98 LED/M			
24 V DC INPUT	19.2 W/M	DIFFUSED BEAM	RGBWW 3000 K	98 LED/M			
24 V DC INPUT	12 W/M	DIFFUSED BEAM	2700 K CRI>80	160 LED/M	⊕ LED 1923 LM/M	D A I G	SDCM3
24 V DC INPUT	22 W/M	DIFFUSED BEAM	2700 K CRI>80	160 LED/M	⊕ LED 3639 LM/M	D A I G	SDCM3
24 V DC INPUT	12 W/M	DIFFUSED BEAM	3000 K CRI>80	160 LED/M	⊕ LED 1993 LM/M	D A I G	SDCM3
24 V DC INPUT	22 W/M	DIFFUSED BEAM	3000 K CRI>80	160 LED/M	⊕ LED 3771 LM/M	D A I G	SDCM3
24 V DC INPUT	12 W/M	DIFFUSED BEAM	4000 K CRI>80	160 LED/M	⊕ LED 2117 LM/M	D A I G	SDCM3
24 V DC INPUT	22 W/M	DIFFUSED BEAM	4000 K CRI>80	160 LED/M	⊕ LED 4007 LM/M	D A I G	SDCM3
24 V DC INPUT	18 W/M	DIFFUSED BEAM	2700 - 6500 K CRI>80	120 LED/M	⊕ LED 2300 LM/M	E A I G	SDCM3
24 V DC INPUT	12 W/M	DIFFUSED BEAM	2700 K CRI>90	160 LED/M	⊕ LED 1658 LM/M	E A I G	SDCM3
24 V DC INPUT	22 W/M	DIFFUSED BEAM	2700 K CRI>90	160 LED/M	⊕ LED 3138 LM/M	E A I G	SDCM3
24 V DC INPUT	22 W/M	DIFFUSED BEAM	3000 K CRI>90	160 LED/M	⊕ LED 3217 LM/M	E A I G	SDCM3
24 V DC INPUT	12 W/M	DIFFUSED BEAM	3000 K CRI>90	160 LED/M	⊕ LED 1700 LM/M	E A I G	SDCM3
24 V DC INPUT	22 W/M	DIFFUSED BEAM	4000 K CRI>90	160 LED/M	⊕ LED 3368 LM/M	E A I G	SDCM3
24 V DC INPUT	12 W/M	DIFFUSED BEAM	4000 K CRI>90	160 LED/M	⊕ LED 1780 LM/M	E A I G	SDCM3

Bestellen bei becalicht@becalicht.ch oder +41 81 252 16 33



LED - Profil **U5130**

Aluminium - Profil U5130, eloxiert
Abdeckung opal (PMMA)
Konverter extern platzieren
Konfektioniert nach Kundenwunsch
Stahlclip zur Befestigung
IP20 / Schutzlack IP65 / Verguss IP67
Erhältlich in 2700K - 6500K / TW / RGB(W)
CRI 80 oder CRI 90 Strips
Schaltbar ein / aus oder dimmbar DALI / PUSH

Max. Länge Teilstück 5m

Bestellangaben:

- Länge in mm
- Kabelabgang stirnseitig / Profilboden / Profilwand (mit Skizze)
- Kabellänge
- Montageklammern / Typ

Profil



Abstrahlung

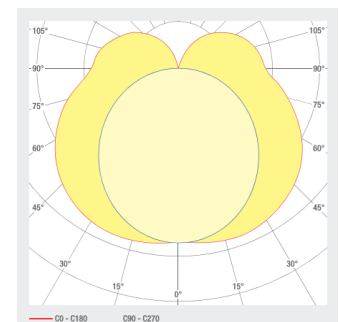

Zubehör



Bestellen bei becalicht@becalicht.ch oder +41 81 252 16 33



LED - Profil **U5130**

EIGENSCHAFTEN

24 V DC INPUT	25.8 W/M	RGB	120 LED/M		
24 V DC INPUT	19.2 W/M	RGBW	98 LED/M		
24 V DC INPUT	19.2 W/M	RGBW	98 LED/M		
24 V DC INPUT	19.2 W/M	RGBW	98 LED/M		
24 V DC INPUT	22 W/M	2700 K CRI>80	160 LED/M	± LED 3629 LM/M	D A T G SDCM3
24 V DC INPUT	18 W/M	2700 K CRI>80	160 LED/M	± LED 2915 LM/M	D A T G SDCM3
24 V DC INPUT	7 W/M	2700 K CRI>80	160 LED/M	± LED 1202 LM/M	D A T G SDCM3
24 V DC INPUT	12 W/M	2700 K CRI>80	160 LED/M	± LED 1923 LM/M	D A T G SDCM3
24 V DC INPUT	7 W/M	3000 K CRI>80	160 LED/M	± LED 1246 LM/M	D A T G SDCM3
24 V DC INPUT	12 W/M	3000 K CRI>80	160 LED/M	± LED 1993 LM/M	D A T G SDCM3
24 V DC INPUT	22 W/M	3000 K CRI>80	160 LED/M	± LED 2771 LM/M	D A T G SDCM3
24 V DC INPUT	18 W/M	3000 K CRI>80	160 LED/M	± LED 2921 LM/M	D A T G SDCM3
24 V DC INPUT	7 W/M	4000 K CRI>80	160 LED/M	± LED 1324 LM/M	D A T G SDCM3
24 V DC INPUT	22 W/M	4000 K CRI>80	160 LED/M	± LED 4007 LM/M	D A T G SDCM3
24 V DC INPUT	18 W/M	4000 K CRI>80	160 LED/M	± LED 2514 LM/M	D A T G SDCM3
24 V DC INPUT	12 W/M	4000 K CRI>80	160 LED/M	± LED 2117 LM/M	D A T G SDCM3
24 V DC INPUT	24 W/M	2700 - 6500 K CRI>80	120 LED/M	± LED 2300 LM/M	E A T G SDCM3
24 V DC INPUT	18 W/M	2700 K CRI>90	160 LED/M	± LED 2514 LM/M	E A T G SDCM3
24 V DC INPUT	7 W/M	2700 K CRI>90	160 LED/M	± LED 1027 LM/M	E A T G SDCM3
24 V DC INPUT	12 W/M	2700 K CRI>90	160 LED/M	± LED 1658 LM/M	E A T G SDCM3
24 V DC INPUT	22 W/M	2700 K CRI>90	160 LED/M	± LED 2128 LM/M	E A T G SDCM3
24 V DC INPUT	7 W/M	3000 K CRI>90	160 LED/M	± LED 1062 LM/M	E A T G SDCM3
24 V DC INPUT	12 W/M	3000 K CRI>90	160 LED/M	± LED 1700 LM/M	E A T G SDCM3
24 V DC INPUT	18 W/M	3000 K CRI>90	160 LED/M	± LED 2577 LM/M	E A T G SDCM3
24 V DC INPUT	22 W/M	3000 K CRI>90	160 LED/M	± LED 2217 LM/M	E A T G SDCM3
24 V DC INPUT	12 W/M	4000 K CRI>90	160 LED/M	± LED 1780 LM/M	E A T G SDCM3
24 V DC INPUT	22 W/M	4000 K CRI>90	160 LED/M	± LED 2368 LM/M	E A T G SDCM3
24 V DC INPUT	18 W/M	4000 K CRI>90	160 LED/M	± LED 2698 LM/M	E A T G SDCM3
24 V DC INPUT	7 W/M	4000 K CRI>90	160 LED/M	± LED 1113 LM/M	E A T G SDCM3

Bestellen bei becalicht@becalicht.ch oder +41 81 252 16 33



LED - Profil **2130**

Aluminium - Profil 2130, eloxiert
Abdeckung opal (PMMA)
Konverter extern platzieren
Konfektioniert nach Kundenwunsch
Stahlclip zur Befestigung
IP20 / Schutzlack IP65 / Verguss IP67
Erhältlich in 2700K - 6500K / TW / RGB(W)
CRI 80 oder CRI 90 Strips
Schaltbar ein / aus oder dimmbar DALI / PUSH
Max. Länge Teilstück 5m

Bestellangaben:

- Länge in mm
- Kabelabgang stirnseitig / Profilboden / Profilwand (mit Skizze)
- Kabellänge
- Montageklammern / Typ

Profil



Abstrahlung

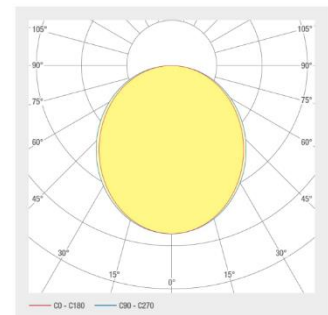

Zubehör



Bestellen bei becalicht@becalicht.ch oder +41 81 252 16 33



LED - Profil 2130

EIGENSCHAFTEN

24 V DC INPUT	25.8 W/M	RGB	120 LED/M			
24 V DC INPUT	19.2 W/M	RGBW	98 LED/M			
24 V DC INPUT	19.2 W/M	RGBW	98 LED/M			
24 V DC INPUT	19.2 W/M	RGBWW	98 LED/M			
24 V DC INPUT	18 W/M	2700 K CRI>80	160 LED/M	⊕ LED 2915 LM/M	D A T G	SDCM3
24 V DC INPUT	12 W/M	2700 K CRI>80	160 LED/M	⊕ LED 1923 LM/M	D A T G	SDCM3
24 V DC INPUT	22 W/M	2700 K CRI>80	160 LED/M	⊕ LED 3639 LM/M	D A T G	SDCM3
24 V DC INPUT	7 W/M	2700 K CRI>80	160 LED/M	⊕ LED 1202 LM/M	D A T G	SDCM3
24 V DC INPUT	18 W/M	3000 K CRI>80	160 LED/M	⊕ LED 3021 LM/M	D A T G	SDCM3
24 V DC INPUT	12 W/M	3000 K CRI>80	160 LED/M	⊕ LED 1993 LM/M	D A T G	SDCM3
24 V DC INPUT	22 W/M	3000 K CRI>80	160 LED/M	⊕ LED 3771 LM/M	D A T G	SDCM3
24 V DC INPUT	7 W/M	3000 K CRI>80	160 LED/M	⊕ LED 1246 LM/M	D A T G	SDCM3
24 V DC INPUT	12 W/M	4000 K CRI>80	160 LED/M	⊕ LED 2117 LM/M	D A T G	SDCM3
24 V DC INPUT	7 W/M	4000 K CRI>80	160 LED/M	⊕ LED 1324 LM/M	D A T G	SDCM3
24 V DC INPUT	18 W/M	4000 K CRI>80	160 LED/M	⊕ LED 3209 LM/M	D A T G	SDCM3
24 V DC INPUT	22 W/M	4000 K CRI>80	160 LED/M	⊕ LED 4007 LM/M	D A T G	SDCM3
24 V DC INPUT	24 W/M	2700 - 6500 K CRI>80	120 LED/M	⊕ LED 2300 LM/M	E A T G	SDCM3
24 V DC INPUT	7 W/M	2700 K CRI>80	160 LED/M	⊕ LED 1637 LM/M	E A T G	SDCM3
24 V DC INPUT	22 W/M	2700 K CRI>80	160 LED/M	⊕ LED 3138 LM/M	E A T G	SDCM3
24 V DC INPUT	12 W/M	2700 K CRI>80	160 LED/M	⊕ LED 1658 LM/M	E A T G	SDCM3
24 V DC INPUT	18 W/M	2700 K CRI>80	160 LED/M	⊕ LED 2514 LM/M	E A T G	SDCM3
24 V DC INPUT	12 W/M	3000 K CRI>80	160 LED/M	⊕ LED 1790 LM/M	E A T G	SDCM3
24 V DC INPUT	18 W/M	3000 K CRI>80	160 LED/M	⊕ LED 2577 LM/M	E A T G	SDCM3
24 V DC INPUT	22 W/M	3000 K CRI>80	160 LED/M	⊕ LED 3217 LM/M	E A T G	SDCM3
24 V DC INPUT	7 W/M	3000 K CRI>80	160 LED/M	⊕ LED 1663 LM/M	E A T G	SDCM3
24 V DC INPUT	18 W/M	4000 K CRI>80	160 LED/M	⊕ LED 2698 LM/M	E A T G	SDCM3
24 V DC INPUT	12 W/M	4000 K CRI>80	160 LED/M	⊕ LED 1780 LM/M	E A T G	SDCM3
24 V DC INPUT	22 W/M	4000 K CRI>80	160 LED/M	⊕ LED 3368 LM/M	E A T G	SDCM3
24 V DC INPUT	7 W/M	4000 K CRI>80	160 LED/M	⊕ LED 1113 LM/M	E A T G	SDCM3

Bestellen bei becalicht@becalicht.ch oder +41 81 252 16 33



LED - Profil 3030

Aluminium - Profil 3030, eloxiert
Abdeckung opal (PMMA)
Konverter extern platzieren
Konfektioniert nach Kundenwunsch
Stahlclip zur Befestigung
IP20 / Schutzlack IP65 / Verguss IP67 / opal IP68
Erhältlich in 2700K - 6500K / TW / RGB(W)
CRI 80 oder CRI 90 Strips
Schaltbar ein / aus oder dimmbar DALI / PUSH
Max. Länge Teilstück 5m

Bestellangaben:

- Länge in mm
- Kabelabgang stirnseitig / Profilboden / Profilwand (mit Skizze)
- Kabellänge
- Montageklammern / Typ

Profil

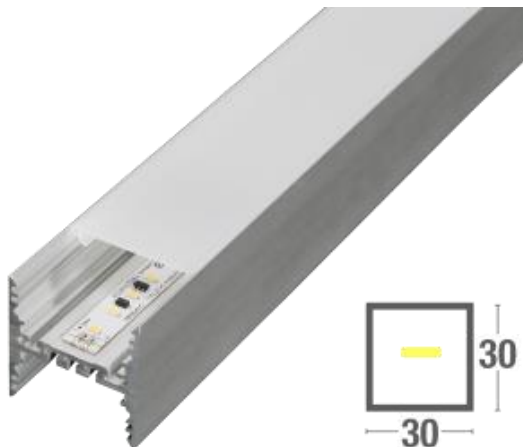

Abstrahlung

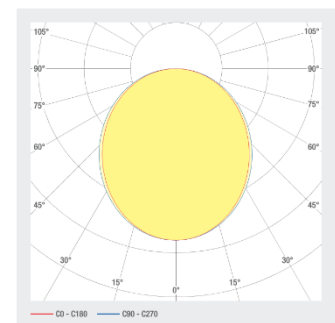

Zubehör



Bestellen bei becalicht@becalicht.ch oder +41 81 252 16 33



LED - Profil 3030

EIGENSCHAFTEN

24 V DC INPUT	25.8 W/M	DIFFUSED BEAM	RGB	120 LED/M			
24 V DC INPUT	19.2 W/M	DIFFUSED BEAM	RGBW	98 LED/M			
24 V DC INPUT	19.2 W/M	DIFFUSED BEAM	RGBW	98 LED/M			
24 V DC INPUT	19.2 W/M	DIFFUSED BEAM	RGBW	98 LED/M			
24 V DC INPUT	12 W/M	DIFFUSED BEAM	2700 K CRI-90	160 LED/M	Φ LED 1923 LM/M	D A T G	SDCM3
24 V DC INPUT	22 W/M	DIFFUSED BEAM	2700 K CRI-90	160 LED/M	Φ LED 3639 LM/M	D A T G	SDCM3
24 V DC INPUT	18 W/M	DIFFUSED BEAM	2700 K CRI-90	160 LED/M	Φ LED 2915 LM/M	D A T G	SDCM3
24 V DC INPUT	7 W/M	DIFFUSED BEAM	2700 K CRI-90	160 LED/M	Φ LED 1302 LM/M	D A T G	SDCM3
24 V DC INPUT	12 W/M	DIFFUSED BEAM	3000 K CRI-90	160 LED/M	Φ LED 1903 LM/M	D A T G	SDCM3
24 V DC INPUT	22 W/M	DIFFUSED BEAM	3000 K CRI-90	160 LED/M	Φ LED 3771 LM/M	D A T G	SDCM3
24 V DC INPUT	7 W/M	DIFFUSED BEAM	3000 K CRI-90	160 LED/M	Φ LED 1246 LM/M	D A T G	SDCM3
24 V DC INPUT	18 W/M	DIFFUSED BEAM	3000 K CRI-90	160 LED/M	Φ LED 3021 LM/M	D A T G	SDCM3
24 V DC INPUT	12 W/M	DIFFUSED BEAM	4000 K CRI-90	160 LED/M	Φ LED 2117 LM/M	D A T G	SDCM3
24 V DC INPUT	22 W/M	DIFFUSED BEAM	4000 K CRI-90	160 LED/M	Φ LED 4007 LM/M	D A T G	SDCM3
24 V DC INPUT	7 W/M	DIFFUSED BEAM	4000 K CRI-90	160 LED/M	Φ LED 1324 LM/M	D A T G	SDCM3
24 V DC INPUT	18 W/M	DIFFUSED BEAM	4000 K CRI-90	160 LED/M	Φ LED 3209 LM/M	D A T G	SDCM3
24 V DC INPUT	18 W/M	DIFFUSED BEAM	2700 - 6500 K CRI-90	120 LED/M	Φ LED 2300 LM/M	E A T G	SDCM3
24 V DC INPUT	7 W/M	DIFFUSED BEAM	2700 K CRI-90	160 LED/M	Φ LED 1037 LM/M	E A T G	SDCM3
24 V DC INPUT	12 W/M	DIFFUSED BEAM	2700 K CRI-90	160 LED/M	Φ LED 1658 LM/M	E A T G	SDCM3
24 V DC INPUT	22 W/M	DIFFUSED BEAM	2700 K CRI-90	160 LED/M	Φ LED 3138 LM/M	E A T G	SDCM3
24 V DC INPUT	18 W/M	DIFFUSED BEAM	2700 K CRI-90	160 LED/M	Φ LED 2514 LM/M	E A T G	SDCM3
24 V DC INPUT	7 W/M	DIFFUSED BEAM	2700 K CRI-90	160 LED/M	Φ LED 1037 LM/M	E A T G	SDCM3
24 V DC INPUT	18 W/M	DIFFUSED BEAM	3000 K CRI-90	160 LED/M	Φ LED 2977 LM/M	E A T G	SDCM3
24 V DC INPUT	22 W/M	DIFFUSED BEAM	3000 K CRI-90	160 LED/M	Φ LED 3217 LM/M	E A T G	SDCM3
24 V DC INPUT	7 W/M	DIFFUSED BEAM	3000 K CRI-90	160 LED/M	Φ LED 1037 LM/M	E A T G	SDCM3
24 V DC INPUT	12 W/M	DIFFUSED BEAM	3000 K CRI-90	160 LED/M	Φ LED 1700 LM/M	E A T G	SDCM3
24 V DC INPUT	18 W/M	DIFFUSED BEAM	3000 K CRI-90	160 LED/M	Φ LED 2577 LM/M	E A T G	SDCM3
24 V DC INPUT	22 W/M	DIFFUSED BEAM	4000 K CRI-90	160 LED/M	Φ LED 2638 LM/M	E A T G	SDCM3
24 V DC INPUT	18 W/M	DIFFUSED BEAM	4000 K CRI-90	160 LED/M	Φ LED 2098 LM/M	E A T G	SDCM3
24 V DC INPUT	12 W/M	DIFFUSED BEAM	4000 K CRI-90	160 LED/M	Φ LED 1700 LM/M	E A T G	SDCM3
24 V DC INPUT	18 W/M	DIFFUSED BEAM	4000 K CRI-90	160 LED/M	Φ LED 2098 LM/M	E A T G	SDCM3
24 V DC INPUT	7 W/M	DIFFUSED BEAM	4000 K CRI-90	160 LED/M	Φ LED 1112 LM/M	E A T G	SDCM3

Bestellen bei becalicht@becalicht.ch oder +41 81 252 16 33



LED - Profil **3824**

Aluminium - Profil 3824, eloxiert
Abdeckung opal (PC) oder Optik 30°
Konverter extern platzieren
Konfektioniert nach Kundenwunsch
Stahlclip zur Befestigung
IP20 / Schutzlack IP65 / Verguss opal IP68
Erhältlich in 2700K - 6500K / TW / RGB(W)
CRI 80 oder CRI 90 Strips
Schaltbar ein / aus oder dimmbar DALI / PUSH
Max. Länge Teilstück 5m

Bestellangaben:

- Länge in mm
- Kabelabgang stirnseitig / Profilboden
- Kabellänge
- Montageklammern / Typ

Profil



Abstrahlungen

Abdeckung diffus

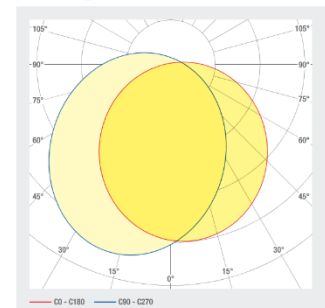

Abdeckung 30°

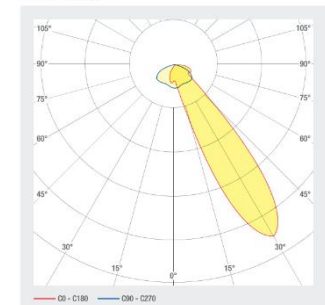

Zubehör



Bestellen bei becalicht@becalicht.ch oder +41 81 252 16 33



LED - Profil **3824**

EIGENSCHAFTEN

24 V DC INPUT	25.8 W/M	RGB	120 LED/M			
24 V DC INPUT	19.2 W/M	RGBW 3000 K	98 LED/M			
24 V DC INPUT	19.2 W/M	RGBW 6000 K	98 LED/M			
24 V DC INPUT	19.2 W/M	RGBW 3000 K	98 LED/M			
24 V DC INPUT	12 W/M	2700 K CRI>80	160 LED/M	⊕ LED 1923 LM/M	D A ↑ G	SDCM3
24 V DC INPUT	22 W/M	2700 K CRI>80	160 LED/M	⊕ LED 3639 LM/M	D A ↑ G	SDCM3
24 V DC INPUT	12 W/M	3000 K CRI>80	160 LED/M	⊕ LED 1993 LM/M	D A ↑ G	SDCM3
24 V DC INPUT	22 W/M	3000 K CRI>80	160 LED/M	⊕ LED 3771 LM/M	D A ↑ G	SDCM3
24 V DC INPUT	12 W/M	4000 K CRI>80	160 LED/M	⊕ LED 2117 LM/M	D A ↑ G	SDCM3
24 V DC INPUT	22 W/M	4000 K CRI>80	160 LED/M	⊕ LED 4007 LM/M	D A ↑ G	SDCM3
24 V DC INPUT	18 W/M	2700 - 6500 K CRI>80	120 LED/M	⊕ LED 2300 LM/M	E A ↑ G	SDCM3
24 V DC INPUT	22 W/M	2700 K CRI>90	160 LED/M	⊕ LED 3138 LM/M	E A ↑ G	SDCM3
24 V DC INPUT	12 W/M	2700 K CRI>90	160 LED/M	⊕ LED 1658 LM/M	E A ↑ G	SDCM3
24 V DC INPUT	12 W/M	3000 K CRI>90	160 LED/M	⊕ LED 1700 LM/M	E A ↑ G	SDCM3
24 V DC INPUT	22 W/M	3000 K CRI>90	160 LED/M	⊕ LED 3217 LM/M	E A ↑ G	SDCM3
24 V DC INPUT	12 W/M	4000 K CRI>90	160 LED/M	⊕ LED 1780 LM/M	E A ↑ G	SDCM3
24 V DC INPUT	22 W/M	4000 K CRI>90	160 LED/M	⊕ LED 3368 LM/M	E A ↑ G	SDCM3

Bestellen bei becalicht@becalicht.ch oder +41 81 252 16 33



LED - Profil **3575**

Aluminium - Profil 3575, eloxiert
Abdeckung opal (PC) oder Optik 30°
Konverter extern platzieren
Konfektioniert nach Kundenwunsch
Stahlclip zur Befestigung
IP20 / Schutzlack IP65 / Verguss IP67
Erhältlich in 2700K - 6500K / TW / RGB(W)
CRI 80 oder CRI 90 Strips
Schaltbar ein / aus oder dimmbar DALI / PUSH
Max. Länge Teilstück 5m

Bestellangaben:

- Länge in mm
- Kabelabgang stirnseitig / Profilboden
- Kabellänge
- Montageklammern / Typ

Profil

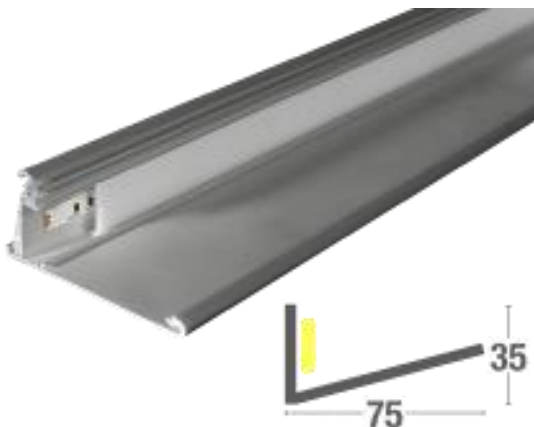

Abstrahlung

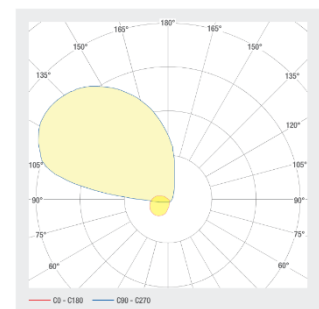

Zubehör



Bestellen bei becalicht@becalicht.ch oder +41 81 252 16 33



LED - Profil **3575**

EIGENSCHAFTEN

24 V DC INPUT	25.8 W/M	RGB	120 LED/M			
24 V DC INPUT	19.2 W/M	RGBNW 4000 K	98 LED/M			
24 V DC INPUT	19.2 W/M	RGBW 6000 K	98 LED/M			
24 V DC INPUT	19.2 W/M	RGBWW 3000 K	98 LED/M			
24 V DC INPUT	12 W/M	2700 K CRI>80	160 LED/M	∅ LED 1923 LM/M	D A T G	SDCM3
24 V DC INPUT	22 W/M	2700 K CRI>80	160 LED/M	∅ LED 3639 LM/M	D A T G	SDCM3
24 V DC INPUT	22 W/M	3000 K CRI>80	160 LED/M	∅ LED 3771 LM/M	D A T G	SDCM3
24 V DC INPUT	12 W/M	3000 K CRI>80	160 LED/M	∅ LED 1993 LM/M	D A T G	SDCM3
24 V DC INPUT	12 W/M	4000 K CRI>80	160 LED/M	∅ LED 2117 LM/M	D A T G	SDCM3
24 V DC INPUT	22 W/M	4000 K CRI>80	160 LED/M	∅ LED 4007 LM/M	D A T G	SDCM3
24 V DC INPUT	18 W/M	2700 - 6500 K CRI>80	120 LED/M	∅ LED 2300 LM/M	E A T G	SDCM3
24 V DC INPUT	22 W/M	2700 K CRI>90	160 LED/M	∅ LED 3138 LM/M	E A T G	SDCM3
24 V DC INPUT	12 W/M	2700 K CRI>90	160 LED/M	∅ LED 1658 LM/M	E A T G	SDCM3
24 V DC INPUT	12 W/M	3000 K CRI>90	160 LED/M	∅ LED 1700 LM/M	E A T G	SDCM3
24 V DC INPUT	22 W/M	3000 K CRI>90	160 LED/M	∅ LED 3217 LM/M	E A T G	SDCM3
24 V DC INPUT	22 W/M	4000 K CRI>90	160 LED/M	∅ LED 3368 LM/M	E A T G	SDCM3
24 V DC INPUT	12 W/M	4000 K CRI>90	160 LED/M	∅ LED 1780 LM/M	E A T G	SDCM3

Bestellen bei becalicht@becalicht.ch oder +41 81 252 16 33



LED - Profil **5643**

Aluminium - Profil 5643, eloxiert
Abdeckung opal (PMMA)
Konverter im Profil
Konfektioniert nach Kundenwunsch
Befestigung mit Schrauben durch Profilboden
Variante mit Pendelset
IP20 / Schutzlack IP65 / Verguss IP67
Erhältlich in 2700K - 6500K / TW / RGB(W)
CRI 80 oder CRI 90 Strips
Schaltbar ein / aus oder dimmbar DALI / PUSH
Optional: Notlichtmodul mit Akkupack
Max. Länge Teilstück 5m

Profil

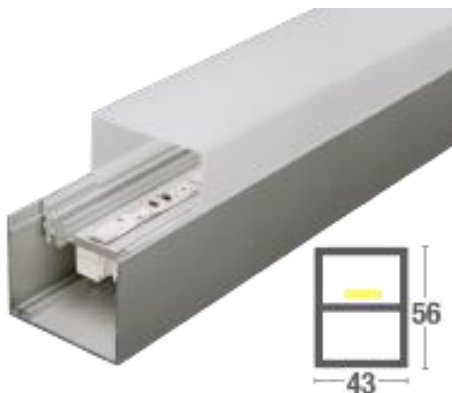

Abstrahlung

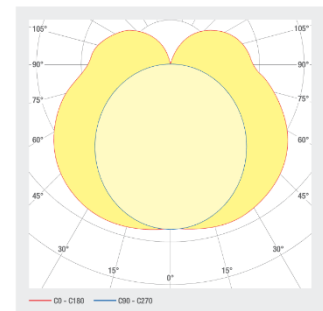

Bestellen bei becalicht@becalicht.ch oder +41 81 252 16 33



LED - Profil 5643

EIGENSCHAFTEN

24 V DC INPUT	25.8 W/M	DIFFUSED BEAM	RGB	120 LED/M			
24 V DC INPUT	19.2 W/M	DIFFUSED BEAM	RGBW	98 LED/M			
24 V DC INPUT	19.2 W/M	DIFFUSED BEAM	RGBW	98 LED/M			
24 V DC INPUT	19.2 W/M	DIFFUSED BEAM	RGBW	98 LED/M			
24 V DC INPUT	22 W/M	DIFFUSED BEAM	2700 K CRI>80	160 LED/M	± LED 3639 LM/M	D A T G	SDCM3
24 V DC INPUT	12 W/M	DIFFUSED BEAM	2700 K CRI>80	160 LED/M	± LED 1923 LM/M	D A T G	SDCM3
24 V DC INPUT	18 W/M	DIFFUSED BEAM	2700 K CRI>80	160 LED/M	± LED 2915 LM/M	D A T G	SDCM3
24 V DC INPUT	7 W/M	DIFFUSED BEAM	2700 K CRI>80	160 LED/M	± LED 1202 LM/M	D A T G	SDCM3
24 V DC INPUT	12 W/M	DIFFUSED BEAM	3000 K CRI>80	160 LED/M	± LED 1993 LM/M	D A T G	SDCM3
24 V DC INPUT	22 W/M	DIFFUSED BEAM	3000 K CRI>80	160 LED/M	± LED 3771 LM/M	D A T G	SDCM3
24 V DC INPUT	18 W/M	DIFFUSED BEAM	3000 K CRI>80	160 LED/M	± LED 2621 LM/M	D A T G	SDCM3
24 V DC INPUT	7 W/M	DIFFUSED BEAM	3000 K CRI>80	160 LED/M	± LED 1246 LM/M	D A T G	SDCM3
24 V DC INPUT	12 W/M	DIFFUSED BEAM	4000 K CRI>80	160 LED/M	± LED 2177 LM/M	D A T G	SDCM3
24 V DC INPUT	22 W/M	DIFFUSED BEAM	4000 K CRI>80	160 LED/M	± LED 4007 LM/M	D A T G	SDCM3
24 V DC INPUT	18 W/M	DIFFUSED BEAM	4000 K CRI>80	160 LED/M	± LED 2209 LM/M	D A T G	SDCM3
24 V DC INPUT	7 W/M	DIFFUSED BEAM	4000 K CRI>80	160 LED/M	± LED 1324 LM/M	D A T G	SDCM3
24 V DC INPUT	12 W/M	DIFFUSED BEAM	4000 K CRI>80	160 LED/M	± LED 2177 LM/M	D A T G	SDCM3
24 V DC INPUT	22 W/M	DIFFUSED BEAM	4000 K CRI>80	160 LED/M	± LED 4007 LM/M	D A T G	SDCM3
24 V DC INPUT	18 W/M	DIFFUSED BEAM	4000 K CRI>80	160 LED/M	± LED 2209 LM/M	D A T G	SDCM3
24 V DC INPUT	7 W/M	DIFFUSED BEAM	4000 K CRI>80	160 LED/M	± LED 1324 LM/M	D A T G	SDCM3
24 V DC INPUT	18 W/M	DIFFUSED BEAM	2700 - 6500 K CRI>80	120 LED/M	± LED 2309 LM/M	E A T G	SDCM3
24 V DC INPUT	22 W/M	DIFFUSED BEAM	2700 K CRI>90	160 LED/M	± LED 3138 LM/M	E A T G	SDCM3
24 V DC INPUT	18 W/M	DIFFUSED BEAM	2700 K CRI>90	160 LED/M	± LED 2314 LM/M	E A T G	SDCM3
24 V DC INPUT	12 W/M	DIFFUSED BEAM	2700 K CRI>90	160 LED/M	± LED 1658 LM/M	E A T G	SDCM3
24 V DC INPUT	7 W/M	DIFFUSED BEAM	2700 K CRI>90	160 LED/M	± LED 1027 LM/M	E A T G	SDCM3
24 V DC INPUT	22 W/M	DIFFUSED BEAM	3000 K CRI>90	160 LED/M	± LED 3217 LM/M	E A T G	SDCM3
24 V DC INPUT	12 W/M	DIFFUSED BEAM	3000 K CRI>90	160 LED/M	± LED 1709 LM/M	E A T G	SDCM3
24 V DC INPUT	7 W/M	DIFFUSED BEAM	3000 K CRI>90	160 LED/M	± LED 1063 LM/M	E A T G	SDCM3
24 V DC INPUT	18 W/M	DIFFUSED BEAM	3000 K CRI>90	160 LED/M	± LED 2377 LM/M	E A T G	SDCM3
24 V DC INPUT	22 W/M	DIFFUSED BEAM	4000 K CRI>90	160 LED/M	± LED 3368 LM/M	E A T G	SDCM3
24 V DC INPUT	12 W/M	DIFFUSED BEAM	4000 K CRI>90	160 LED/M	± LED 1780 LM/M	E A T G	SDCM3
24 V DC INPUT	7 W/M	DIFFUSED BEAM	4000 K CRI>90	160 LED/M	± LED 1113 LM/M	E A T G	SDCM3
24 V DC INPUT	18 W/M	DIFFUSED BEAM	4000 K CRI>90	160 LED/M	± LED 2698 LM/M	E A T G	SDCM3

Bestellen bei becalicht@becalicht.ch oder +41 81 252 16 33



LED - Profil 3385

Aluminium - Profil 3385, eloxiert
Abdeckung opal (PMMA)
Konverter im Profil
Konfektioniert nach Kundenwunsch
Befestigung mit Schrauben durch Profilwand
Variante mit Pendelset
IP20 / Schutzlack IP65
Erhältlich in 2700K - 6500K / TW / RGB(W)
CRI 80 oder CRI 90 Strips
Schaltbar ein / aus oder dimmbar DALI / PUSH
Optional: Notlichtmodul mit Akkupack
Max. Länge Teilstück 5m

Profil

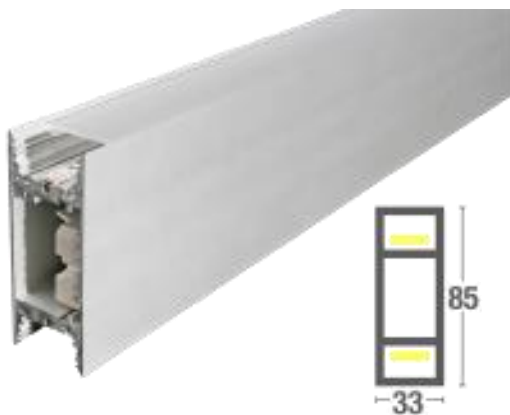

Abstrahlung

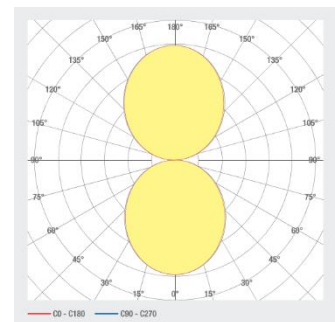

Zubehör



Bestellen bei becalicht@becalicht.ch oder +41 81 252 16 33



LED - Profil 3385

EIGENSCHAFTEN

24 V DC INPUT	51.6 W/M	DIFFUSED BEAM	RGB	120 LED/M			
24 V DC INPUT	38.4 W/M	DIFFUSED BEAM	RGBW 3000 K	98 LED/M			
24 V DC INPUT	38.4 W/M	DIFFUSED BEAM	RGBW 3000 K	98 LED/M			
24 V DC INPUT	38.4 W/M	DIFFUSED BEAM	RGBW 3000 K	98 LED/M			
24 V DC INPUT	44 W/M	DIFFUSED BEAM	2700 K CRI>80	160 LED/M	± LED 7278 LM/M	D A T G	SDCM3
24 V DC INPUT	24 W/M	DIFFUSED BEAM	2700 K CRI>80	160 LED/M	± LED 3846 LM/M	D A T G	SDCM3
24 V DC INPUT	36 W/M	DIFFUSED BEAM	2700 K CRI>80	160 LED/M	± LED 5830 LM/M	D A T G	SDCM3
24 V DC INPUT	14 W/M	DIFFUSED BEAM	2700 K CRI>80	160 LED/M	± LED 2404 LM/M	D A T G	SDCM3
24 V DC INPUT	44 W/M	DIFFUSED BEAM	3000 K CRI>80	160 LED/M	± LED 7542 LM/M	D A T G	SDCM3
24 V DC INPUT	24 W/M	DIFFUSED BEAM	3000 K CRI>80	160 LED/M	± LED 3986 LM/M	D A T G	SDCM3
24 V DC INPUT	36 W/M	DIFFUSED BEAM	3000 K CRI>80	160 LED/M	± LED 6042 LM/M	D A T G	SDCM3
24 V DC INPUT	14 W/M	DIFFUSED BEAM	3000 K CRI>80	160 LED/M	± LED 2492 LM/M	D A T G	SDCM3
24 V DC INPUT	44 W/M	DIFFUSED BEAM	4000 K CRI>80	160 LED/M	± LED 8014 LM/M	D A T G	SDCM3
24 V DC INPUT	24 W/M	DIFFUSED BEAM	4000 K CRI>80	160 LED/M	± LED 4234 LM/M	D A T G	SDCM3
24 V DC INPUT	14 W/M	DIFFUSED BEAM	4000 K CRI>80	160 LED/M	± LED 2648 LM/M	D A T G	SDCM3
24 V DC INPUT	36 W/M	DIFFUSED BEAM	4000 K CRI>80	160 LED/M	± LED 6418 LM/M	D A T G	SDCM3
24 V DC INPUT	18 W/M	DIFFUSED BEAM	2700 - 6500 K CRI>80	120 LED/M	± LED 4600 LM/M	E A T G	SDCM3
24 V DC INPUT	24 W/M	DIFFUSED BEAM	2700 K CRI>90	160 LED/M	± LED 3316 LM/M	E A T G	SDCM3
24 V DC INPUT	14 W/M	DIFFUSED BEAM	2700 K CRI>90	160 LED/M	± LED 2074 LM/M	E A T G	SDCM3
24 V DC INPUT	36 W/M	DIFFUSED BEAM	2700 K CRI>90	160 LED/M	± LED 5028 LM/M	E A T G	SDCM3
24 V DC INPUT	24 W/M	DIFFUSED BEAM	3000 K CRI>90	160 LED/M	± LED 3400 LM/M	E A T G	SDCM3
24 V DC INPUT	36 W/M	DIFFUSED BEAM	3000 K CRI>90	160 LED/M	± LED 5154 LM/M	E A T G	SDCM3
24 V DC INPUT	14 W/M	DIFFUSED BEAM	3000 K CRI>90	160 LED/M	± LED 2126 LM/M	E A T G	SDCM3
24 V DC INPUT	24 W/M	DIFFUSED BEAM	4000 K CRI>90	160 LED/M	± LED 3560 LM/M	E A T G	SDCM3
24 V DC INPUT	36 W/M	DIFFUSED BEAM	4000 K CRI>90	160 LED/M	± LED 5396 LM/M	E A T G	SDCM3
24 V DC INPUT	14 W/M	DIFFUSED BEAM	4000 K CRI>90	160 LED/M	± LED 2226 LM/M	E A T G	SDCM3

Bestellen bei becalicht@becalicht.ch oder +41 81 252 16 33



LED - Profil **6050**

Aluminium - Profil 6050, eloxiert
Abdeckung opal (PMMA) oder mikroprismatisch
Konverter im Profil
Konfektioniert nach Kundenwunsch
Befestigung mit Schrauben durch Profilboden
Variante mit Pendelset
IP20 / Schutzlack IP65 / Verguss IP67
Erhältlich in 2700K - 6500K / TW / RGB(W)
CRI 80 oder CRI 90 Strips
Schaltbar ein / aus oder dimmbar DALI / PUSH
Optional: Notlichtmodul mit Akkupack
Max. Länge Teilstück 5m

Profil

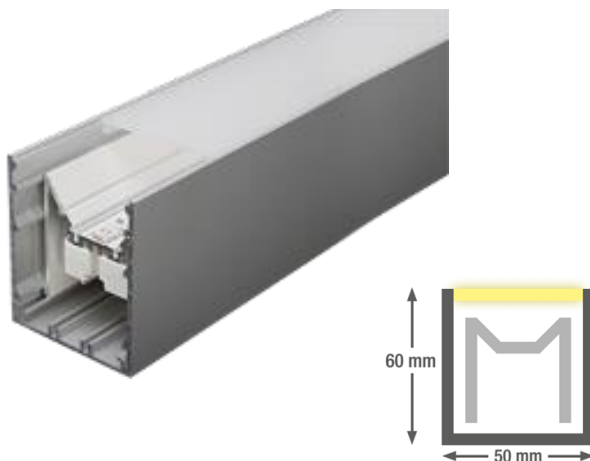

Abstrahlung

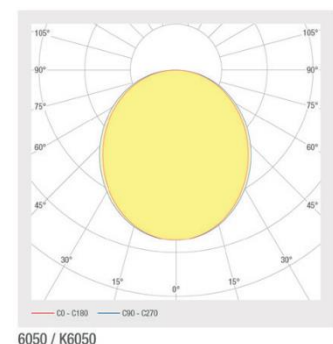

Zubehör

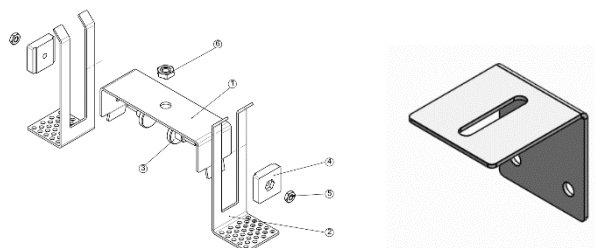

Bestellen bei becalicht@becalicht.ch oder +41 81 252 16 33



LED - Profil 6050

EIGENSCHAFTEN

DIAMOND GRADE					
DIFFUSED BEAM					
24 V DC INPUT	25.8 W/M	RGB	120 LED/M		
24 V DC INPUT	19.2 W/M	RGBWW	98 LED/M		
24 V DC INPUT	19.2 W/M	RGBW	98 LED/M		
24 V DC INPUT	19.2 W/M	RGBWW	98 LED/M		
24 V DC INPUT	12 W/M	2700 K CRI>80	160 LED/M	± LED 1922 LM/M	D A T G SDCM3
24 V DC INPUT	22 W/M	2700 K CRI>80	160 LED/M	± LED 2639 LM/M	D A T G SDCM3
24 V DC INPUT	7 W/M	2700 K CRI>80	160 LED/M	± LED 1202 LM/M	D A T G SDCM3
24 V DC INPUT	18 W/M	2700 K CRI>80	160 LED/M	± LED 2514 LM/M	D A T G SDCM3
24 V DC INPUT	22 W/M	3000 K CRI>80	160 LED/M	± LED 2771 LM/M	D A T G SDCM3
24 V DC INPUT	12 W/M	3000 K CRI>80	160 LED/M	± LED 1992 LM/M	D A T G SDCM3
24 V DC INPUT	18 W/M	3000 K CRI>80	160 LED/M	± LED 2021 LM/M	D A T G SDCM3
24 V DC INPUT	7 W/M	3000 K CRI>80	160 LED/M	± LED 1246 LM/M	D A T G SDCM3
24 V DC INPUT	22 W/M	4000 K CRI>80	160 LED/M	± LED 4007 LM/M	D A T G SDCM3
24 V DC INPUT	12 W/M	4000 K CRI>80	160 LED/M	± LED 2117 LM/M	D A T G SDCM3
24 V DC INPUT	18 W/M	4000 K CRI>80	160 LED/M	± LED 2290 LM/M	D A T G SDCM3
24 V DC INPUT	7 W/M	4000 K CRI>80	160 LED/M	± LED 1224 LM/M	D A T G SDCM3
24 V DC INPUT	18 W/M	2700 - 6500 K CRI>80	120 LED/M	± LED 2300 LM/M	E A T G SDCM3
24 V DC INPUT	12 W/M	2700 K CRI>90	160 LED/M	± LED 1658 LM/M	E A T G SDCM3
24 V DC INPUT	22 W/M	2700 K CRI>90	160 LED/M	± LED 2138 LM/M	E A T G SDCM3
24 V DC INPUT	7 W/M	2700 K CRI>90	160 LED/M	± LED 1027 LM/M	E A T G SDCM3
24 V DC INPUT	18 W/M	2700 K CRI>90	160 LED/M	± LED 2514 LM/M	E A T G SDCM3
24 V DC INPUT	22 W/M	3000 K CRI>90	160 LED/M	± LED 2217 LM/M	E A T G SDCM3
24 V DC INPUT	12 W/M	3000 K CRI>90	160 LED/M	± LED 1700 LM/M	E A T G SDCM3
24 V DC INPUT	7 W/M	3000 K CRI>90	160 LED/M	± LED 1023 LM/M	E A T G SDCM3
24 V DC INPUT	18 W/M	3000 K CRI>90	160 LED/M	± LED 2277 LM/M	E A T G SDCM3
24 V DC INPUT	22 W/M	4000 K CRI>90	160 LED/M	± LED 2328 LM/M	E A T G SDCM3
24 V DC INPUT	12 W/M	4000 K CRI>90	160 LED/M	± LED 1760 LM/M	E A T G SDCM3
24 V DC INPUT	18 W/M	4000 K CRI>90	160 LED/M	± LED 2698 LM/M	E A T G SDCM3
24 V DC INPUT	7 W/M	4000 K CRI>90	160 LED/M	± LED 1063 LM/M	E A T G SDCM3

Bestellen bei becalicht@becalicht.ch oder +41 81 252 16 33



LED - Profil 7050

Aluminium - Profil 7050, eloxiert
Abdeckung opal (PMMA)
Konverter im Profil
Konfektioniert nach Kundenwunsch
Befestigung mit Schrauben durch Profilboden
Variante mit Pendelset
IP20 / Schutzlack IP65 / Verguss IP67
Erhältlich in 2700K - 6500K / TW / RGB(W)
CRI 80 oder CRI 90 Strips
Schaltbar ein / aus oder dimmbar DALI / PUSH
Optional: Notlichtmodul mit Akkupack
Max. Länge Teilstück 5m

Profil

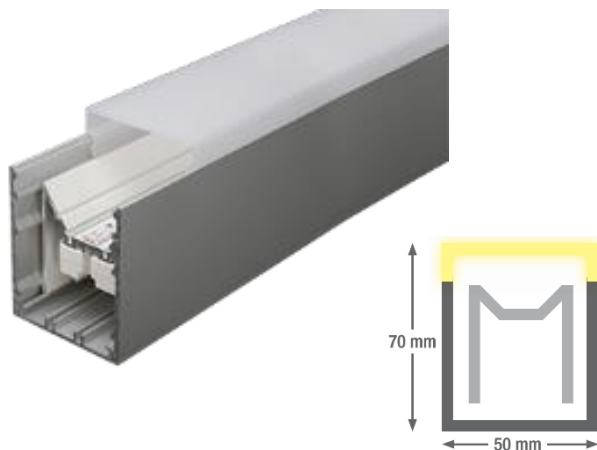

Abstrahlung

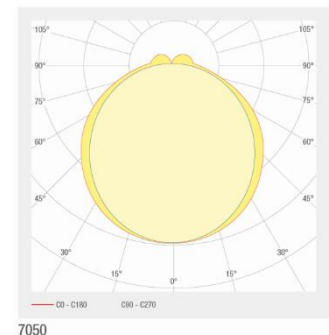

Zubehör

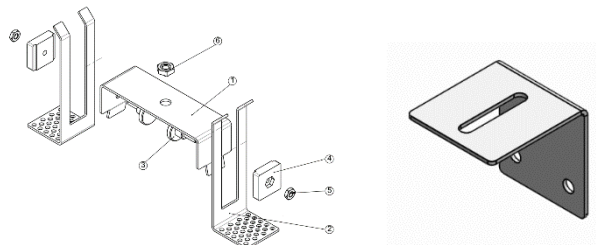

Bestellen bei becalicht@becalicht.ch oder +41 81 252 16 33



LED - Profil 7050

EIGENSCHAFTEN

DIFFUSED BEAM						
24 V DC INPUT	25.8 W/M	RGB	120 LED/M			
24 V DC INPUT	19.2 W/M	RGBW	98 LED/M			
24 V DC INPUT	19.2 W/M	RGBW	98 LED/M			
24 V DC INPUT	19.2 W/M	RGBWW	98 LED/M			
24 V DC INPUT	22 W/M	2700 K CRI>80	160 LED/M	± LED 2639 LM/M	D A T G	SDCM3
24 V DC INPUT	12 W/M	2700 K CRI>80	160 LED/M	± LED 1923 LM/M	D A T G	SDCM3
24 V DC INPUT	7 W/M	2700 K CRI>80	160 LED/M	± LED 1282 LM/M	D A T G	SDCM3
24 V DC INPUT	18 W/M	2700 K CRI>80	160 LED/M	± LED 2514 LM/M	D A T G	SDCM3
24 V DC INPUT	22 W/M	3000 K CRI>80	160 LED/M	± LED 3771 LM/M	D A T G	SDCM3
24 V DC INPUT	12 W/M	3000 K CRI>80	160 LED/M	± LED 1892 LM/M	D A T G	SDCM3
24 V DC INPUT	7 W/M	3000 K CRI>80	160 LED/M	± LED 1246 LM/M	D A T G	SDCM3
24 V DC INPUT	18 W/M	3000 K CRI>80	160 LED/M	± LED 3021 LM/M	D A T G	SDCM3
24 V DC INPUT	22 W/M	4000 K CRI>80	160 LED/M	± LED 4097 LM/M	D A T G	SDCM3
24 V DC INPUT	12 W/M	4000 K CRI>80	160 LED/M	± LED 2117 LM/M	D A T G	SDCM3
24 V DC INPUT	7 W/M	4000 K CRI>80	160 LED/M	± LED 1244 LM/M	D A T G	SDCM3
24 V DC INPUT	18 W/M	4000 K CRI>80	160 LED/M	± LED 3209 LM/M	D A T G	SDCM3
24 V DC INPUT	18 W/M	2700 - 6500 K CRI>80	120 LED/M	± LED 2700 LM/M	E A T G	SDCM3
24 V DC INPUT	22 W/M	2700 K CRI>90	160 LED/M	± LED 3138 LM/M	E A T G	SDCM3
24 V DC INPUT	12 W/M	2700 K CRI>90	160 LED/M	± LED 1658 LM/M	E A T G	SDCM3
24 V DC INPUT	7 W/M	2700 K CRI>90	160 LED/M	± LED 1037 LM/M	E A T G	SDCM3
24 V DC INPUT	18 W/M	2700 K CRI>90	160 LED/M	± LED 2514 LM/M	E A T G	SDCM3
24 V DC INPUT	22 W/M	3000 K CRI>90	160 LED/M	± LED 3217 LM/M	E A T G	SDCM3
24 V DC INPUT	12 W/M	3000 K CRI>90	160 LED/M	± LED 1700 LM/M	E A T G	SDCM3
24 V DC INPUT	7 W/M	3000 K CRI>90	160 LED/M	± LED 1063 LM/M	E A T G	SDCM3
24 V DC INPUT	18 W/M	3000 K CRI>90	160 LED/M	± LED 2577 LM/M	E A T G	SDCM3
24 V DC INPUT	22 W/M	4000 K CRI>90	160 LED/M	± LED 2988 LM/M	E A T G	SDCM3
24 V DC INPUT	12 W/M	4000 K CRI>90	160 LED/M	± LED 1780 LM/M	E A T G	SDCM3
24 V DC INPUT	7 W/M	4000 K CRI>90	160 LED/M	± LED 1063 LM/M	E A T G	SDCM3
24 V DC INPUT	18 W/M	4000 K CRI>90	160 LED/M	± LED 2689 LM/M	E A T G	SDCM3

Bestellen bei becalicht@becalicht.ch oder +41 81 252 16 33



LED - Profil 8080

Aluminium - Profil 8080, eloxiert
Abdeckung opal (PMMA) oder mikroprismatisch
Konverter im Profil
Integrierte Durchgangsverdrahtung bis 11-polig und 2.5mm²
Konfektioniert nach Kundenwunsch
Stahlclip zur Befestigung
Variante mit Pendelset
IP20 / Schutzlack IP65 / Verguss IP67
Erhältlich in 2700K - 6500K / TW / RGB(W)
CRI 80
Schaltbar ein / aus oder dimmbar DALI / PUSH
Optional: Notlichtmodul mit Akkupack
Optional: mit Indirektanteil
Max. Länge Teilstück 4.5m

Profil

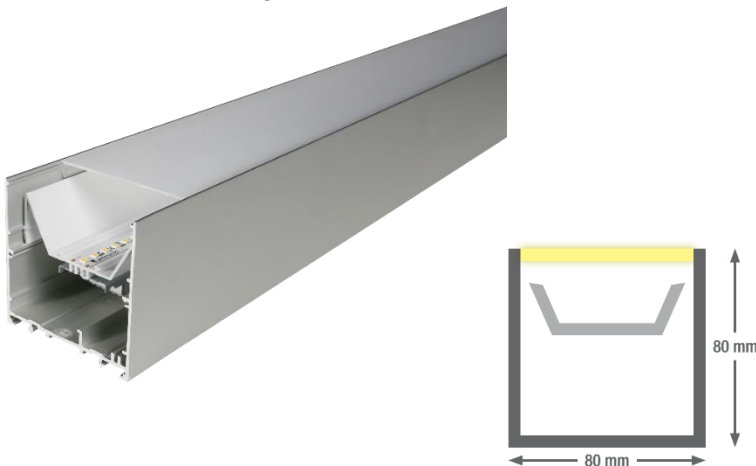

Abstrahlungen

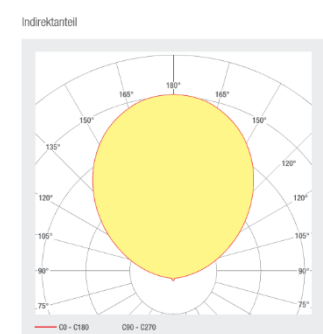
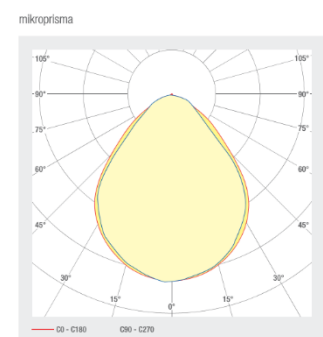
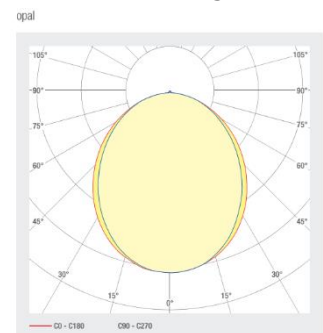

Zubehör



Bestellen bei becalicht@becalicht.ch oder +41 81 252 16 33



LED - Profil **8080**

EIGENSCHAFTEN

DIAMOND
GRADE

DIFFUSED
BEAM

24 V DC INPUT	22 W/M	2700 K CRI>80	160 LED/M	Φ LED 3639 LM/M	D A I G	SDCM3
24 V DC INPUT	12 W/M	2700 K CRI>80	160 LED/M	Φ LED 1923 LM/M	D A I G	SDCM3
24 V DC INPUT	22 W/M	2700 K CRI>80	160 LED/M	Φ LED 3639 LM/M	D A I G	SDCM3
24 V DC INPUT	12 W/M	2700 K CRI>80	160 LED/M	Φ LED 1923 LM/M	D A I G	SDCM3
24 V DC INPUT	22 W/M	3000 K CRI>80	160 LED/M	Φ LED 3771 LM/M	D A I G	SDCM3
24 V DC INPUT	12 W/M	3000 K CRI>80	160 LED/M	Φ LED 1993 LM/M	D A I G	SDCM3
24 V DC INPUT	22 W/M	3000 K CRI>80	160 LED/M	Φ LED 3771 LM/M	D A I G	SDCM3
24 V DC INPUT	12 W/M	3000 K CRI>80	160 LED/M	Φ LED 1993 LM/M	D A I G	SDCM3
24 V DC INPUT	12 W/M	4000 K CRI>80	160 LED/M	Φ LED 2117 LM/M	D A I G	SDCM3
24 V DC INPUT	22 W/M	4000 K CRI>80	160 LED/M	Φ LED 4007 LM/M	D A I G	SDCM3
24 V DC INPUT	22 W/M	4000 K CRI>80	160 LED/M	Φ LED 4007 LM/M	D A I G	SDCM3
24 V DC INPUT	12 W/M	4000 K CRI>80	160 LED/M	Φ LED 2117 LM/M	D A I G	SDCM3

Bestellen bei becalicht@becalicht.ch oder +41 81 252 16 33



LED - Profile **gebogen**

Konfektioniert nach Kundenwunsch

Anschlussfertige gebogene LED Linie inkl. Endkappen

Konfektioniert nach Kundenwunsch

Bestellangaben:

- Länge in mm
- Biegeradien (Zeichnung)
- Kabelabgang stirnseitig / Profilboden / Profilwand (mit Skizze)
- Kabellänge
- Montageklammern / Typ

Material:

- Abdeckung: Kunststoff
- Gehäuse: Aluminium eloxiert

Gebogene Profiltypen

- 1216
- 3030 2.0
- Betoneinbauprofil 3030
- 1919 45°
- smartBULK Profil
- andere Profiltypen auf Anfrage

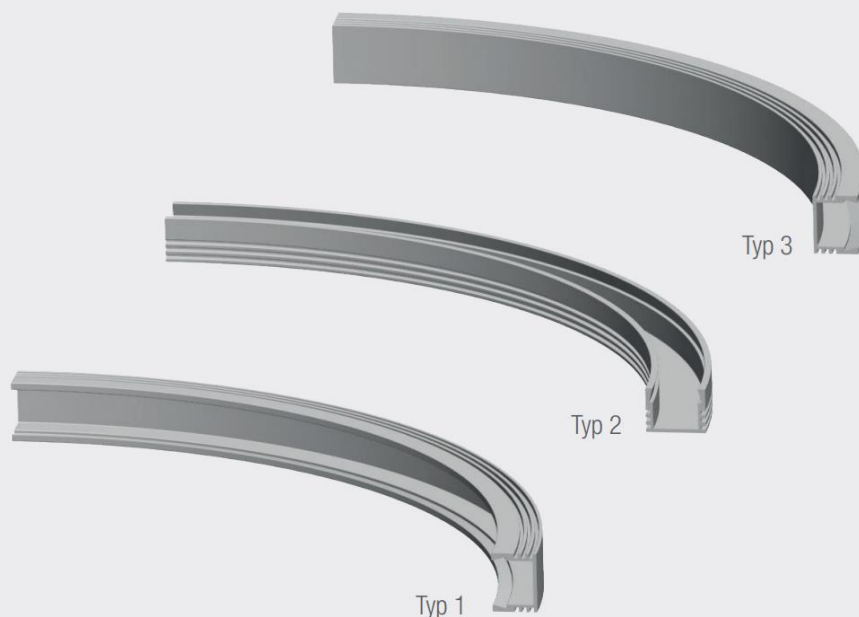

Bestellen bei becalicht@becalicht.ch oder +41 81 252 16 33



Einbaugehäuse / Betoneinbauprofil für LED - Profil **3030** / **6030** / **6050**

Max. Länge Teilstück 5m, für Sichtbeton - Einbau oder Verputz - Einbau

Varianten Einbaugehäuse für LED 3030 / 6030 / 6050

Betoneinbau-Variante

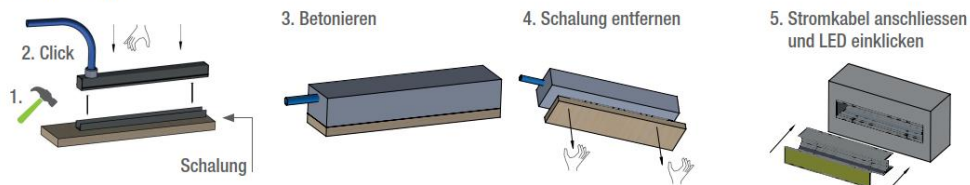

Unterputz-Variante



Montagebeispiel Betoneinbau mit Verputz

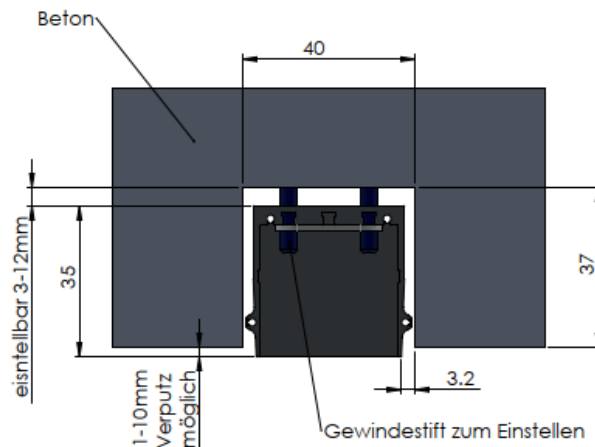

Montagebeispiel für LED Nivellierprofil 6050

Montagebeispiel Betoneinbau mit Verputz

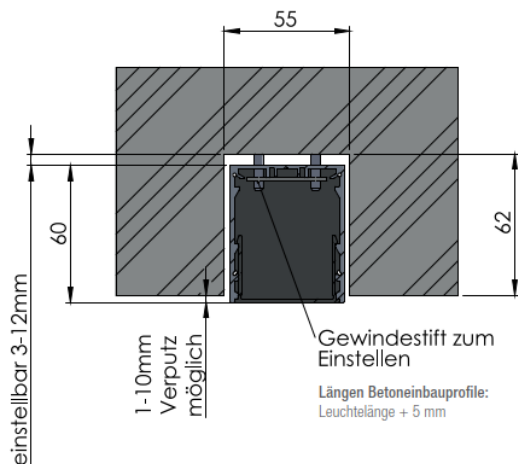

Montagebeispiel für LED Nivellierprofil 3030 / 6030

Bestellen bei becalicht@becalicht.ch oder +41 81 252 16 33



Einbetonierhilfe **4344** zu Nivellierprofil **3030**

- Einbetonierhilfe für LED Profil in Beton
- Aus hartem PVC
- Stange à 4000mm, zuschneidbar
- Breite 43mm
- Höhe 44mm



*Einbaugehäuse 3030 für verputzte Decken
Profil mit Nivellierschrauben*

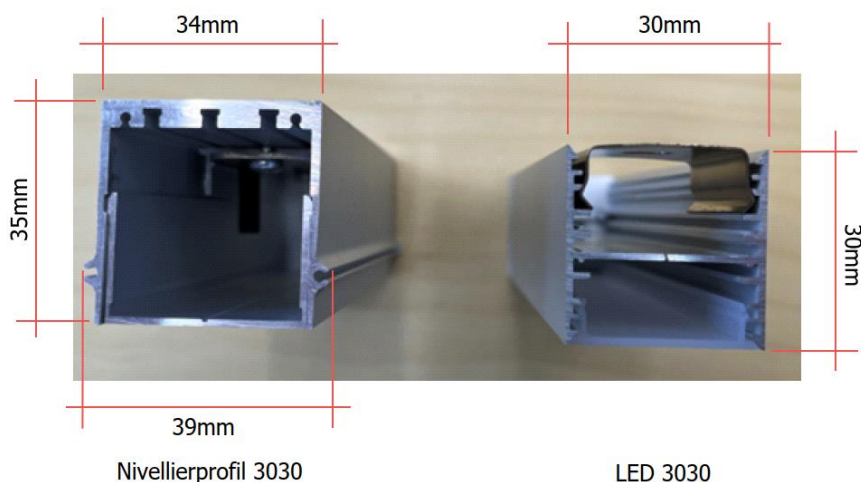

Bestellen bei becalicht@becalicht.ch oder +41 81 252 16 33



Schirmleuchten / Stoffleuchten

Konfektioniert nach Kundenwunsch
Diverse Formen und Farben möglich
Diverse LED - Bestückungen möglich

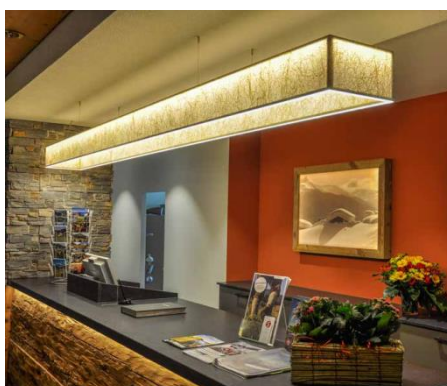

Bestellen bei becalicht@becalicht.ch oder +41 81 252 16 33